

Ante las continuas variaciones en las tarifas de los fabricantes algunos precios pueden ser modificados. Consultar precios actualizados en el navegador de nuestra web [www.juansola.com](http://www.juansola.com)

Material escolar,  
Oficina y Equipamiento

**5.1**

**Juansola<sup>®</sup>**

*Suministro a Centros de Enseñanza y Oficinas*

y ahora también en tu dispositivo móvil

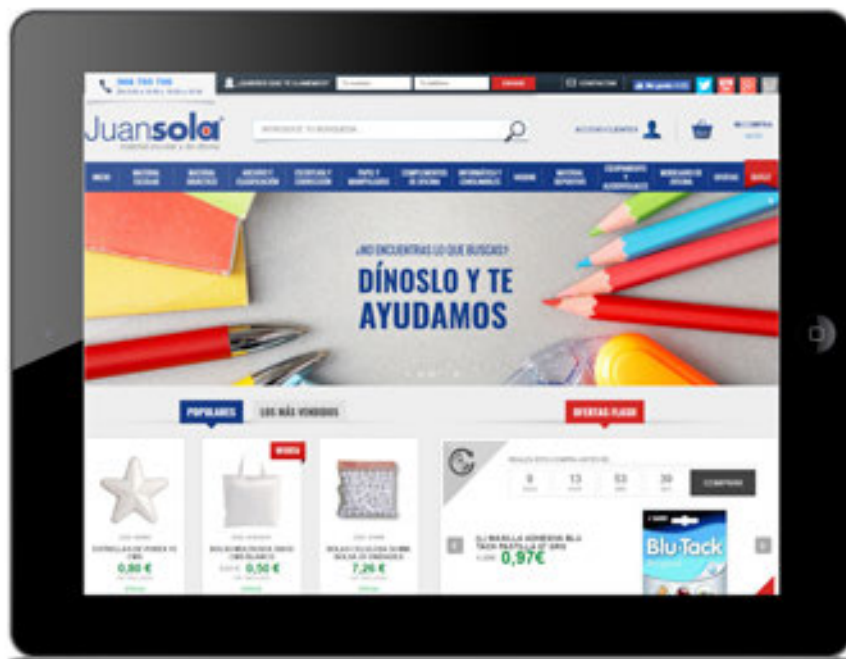

Datos de acceso a [www.juansola.com](http://www.juansola.com)

Usuario:

Contraseña:

## Condiciones Generales de Venta:

- **PRECIOS:** Los precios de este catálogo son IVA INCLUIDO. **Precios válidos para pedidos superiores 72 euros IVA INCLUIDO**, salvo error tipográfico, cambios en las tarifas de los proveedores o cambios en el tipo de I.V.A. Los precios no incluyen instalación ni montaje. En artículos de pequeño valor y venta unitaria, los precios con más de 2 decimales han sido redondeados para poder mostrarlos en céntimos con IVA INCLUIDO, por lo que, para grandes cantidades, pueden haber pequeñas variaciones en el total al entrar en juego dichos decimales del valor neto.
- **ENVÍOS:** Portes pagados para envíos superiores a 72 euros IVA INCLUIDO. A excepción de pedidos especiales (cantidades no disponibles en stock, artículos con peso excesivo o gran volumen, suministros bajo pedido, etc) para los que se deben consultar condiciones de envío y plazo de entrega. En nuestra página web [www.juansola.com](http://www.juansola.com) puede consultar la disponibilidad y plazo de envío de todos los productos. En caso de necesitar instalación o montaje solicitar presupuesto. Las faltas de material o restos pendientes de pedidos se enviarán cuando el envío cubra 72€ mínimo, independientemente del importe del pedido original.
- **RECLAMACIONES Y DEVOLUCIONES:** No se admitirán reclamaciones por desperfectos ocasionados por el transporte una vez transcurridas 24 horas desde la recepción del pedido. Cualquier devolución debe ser previamente autorizada por JUAN SOLA, S.L. No se aceptarán devoluciones o cancelaciones de material confirmado que no dispongamos en stock y que se haya solicitado bajo pedido a fabricantes. Las devoluciones autorizadas solo se efectuarán cuando conserven su embalaje original, no hayan sido utilizados y se encuentren en perfecto estado para su venta. En las devoluciones autorizadas que sean injustificadas por error del cliente, se descontarán los gastos de devolución y gestión del correspondiente abono.
- **FORMA DE PAGO**
  - Transferencia Bancaria, indicando datos del cliente y nº de factura/s a la que corresponde el pago.
  - Cheque nominativo cruzado remitido por correo.
  - A través de las formas de pago automáticas disponibles en nuestra web [www.juansola.com](http://www.juansola.com) (tarjeta, paypal, etc)



# Índice

Archivo	4
Papel y manipulados	13
Escritura y corrección	25
Complementos de oficina	43
Máquinas de oficina	67
Informática y consumibles	77
Equipamiento audiovisual	81
Mobiliario de oficina	103
Higiene	117
Material escolar	123
Mobiliario y equipamiento de oficina	213



# JOVI



[www.jovi.es](http://www.jovi.es)

## ¡Descubre nuestra Plastilina!

Pasta de modelar



Base vegetal



No se seca



Sin gluten



jovi\_es



canaljovi



jovispain



canaljovi



# Archivo

**Archivo definitivo**  
**Carpetas de proyectos**  
**Subcarpetas**  
**Carpetas colgantes**  
**Archivadores de palanca**  
**Módulos para archivo**  
**Carpetas de anillas**  
**Complementos de archivo**  
**Carpetas de gomas y clips**  
**Clasificadores de documentos**  
**Dossiers**  
**Fundas portacarnet**  
**Carpetas multifundas**  
**Portafolios**



## Archivo definitivo

### Archivo definitivo

Cajas de archivadores definitivos en cartón microcanal.  
Formato folio: 355x255x100 mm.  
Archivador formato folio prolongado: 390x275x115 mm.

Folio: **10010. Unidad: €0,73**

Folio prolongado: **10011. Unidad: €0,88**

Envase de 50 unidades.



## Carpetas de proyectos



### Maletines de polipropileno translúcido

Maletín polipropileno con asa, en colores translúcidos.  
Medida: 40x350x260 mm.

- Naranja: **10050-06**
- Rojo: **10050-09**
- Azul: **10050-17**
- Verde: **10050-22**

Unidad: **€6,29**

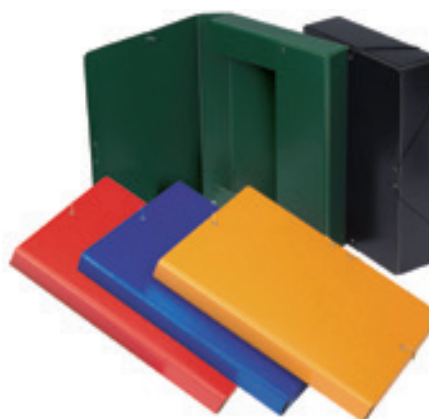

### Carpetas de proyectos de cartón

Carpetas de proyectos fabricadas en cartón brillo gofrado nº 10.  
Formato folio. Con gomas. Lomo 3, 5 y 7 cms.

	Lomo 3 cm	Lomo 5 cm	Lomo 7 cm
■ Amarillo:	<b>10020-04</b>	<b>10030-04</b>	<b>10040-04</b>
■ Rojo:	<b>10020-09</b>	<b>10030-09</b>	<b>10040-09</b>
■ Azul:	<b>10020-17</b>	<b>10030-17</b>	<b>10040-17</b>
■ Verde:	<b>10020-22</b>	<b>10030-22</b>	<b>10040-22</b>
■ Negro:	<b>10020-30</b>	<b>10030-30</b>	<b>10040-30</b>

Unidad: **€2,84**      **€2,96**      **€3,33**

## Subcarpetas

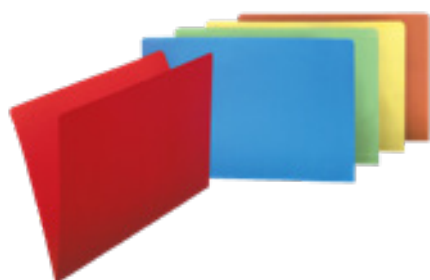

### Subcarpetas

Subcarpetas sencillas de cartulina 100% reciclada en 180 grs de grosor. Tamaño Folio y A4.

	DIN A4	Folio
■ Kraft:	<b>10200</b>	<b>10220</b>
Unidad:	<b>€0,11</b>	<b>€0,11</b>
■ Amarillo:	<b>10210-04</b>	<b>10230-04</b>
■ Naranja:	<b>10210-06</b>	<b>10230-06</b>
■ Rojo:	<b>10210-09</b>	<b>10230-09</b>
■ Azul:	<b>10210-17</b>	<b>10230-17</b>
■ Verde:	<b>10210-22</b>	<b>10230-22</b>
Unidad:	<b>€0,14</b>	<b>€0,16</b>

Envase de 50 unidades.



### Subcarpetas Pocket bolsa fuelle

Subcarpetas de 250 gr Pocket de bolsa inferior con solapa y fuelle lateral de 30mm. Formato: Folio 345 x 235 mm. Diferentes colores.

- Amarillo: **10250-04**
- Rojo: **10250-09**
- Azul: **10250-17**
- Verde: **10250-22**

Unidad: **€0,59**

Envase de 25 unidades.



### Subcarpetas pestaña lateral

Subcarpetas con pestaña lateral de cartulina calidad superior de 240 grs. Tamaño folio. Precio por envase.

- Amarillo: **10260-04**
- Azul: **10260-17**

Envase: **€11,98**

Envase de 50 unidades.

# Carpetas colgantes

## Carpetas colgantes visor superior

Carpeta colgante de visor superior fabricada en Kraft 250 g./m<sup>2</sup>. Varilla de acero. Lomo en V. Visor móvil de 8 cm. Tamaños DIN A4 (330x240x3) Folio (365x240x3) y Folio prolongado (390x240x3)

DINA4: **10300. Unidad: €0,61**

Folio: **10301. Unidad: €0,63**

Folio prolongado: **10302. Unidad: €0,74**

Envase de 25 unidades.



## Visores y títulos para carpetas colgantes

Visor superior plástico 8 cms: **10310. Envase: €5,02**  
Envase de 25 unidades.

Título papel visor superior: **10311. Envase: €1,27**  
Envase de 38 unidades.



## Carpetas colgantes color

Carpeta colgante color. 250 g. Lomo V. Visor extraíble incluido. Tamaño Folio (365x240x3).

### Folio

■ Roja: **10340-09**

■ Azul: **10340-17**

■ Verde: **10340-22**

Unidad: **€0,88**

Envase de 25 unidades.

## Carpeta colgante visor lateral

Carpeta colgante Arcón para armario fabricada en Kraft 230 g./m<sup>2</sup>. Lomo en V. Visor lateral de plástico con efecto lupa. Varilla de acero de nylon. Tamaños DIN A4 (330x240x3) y Folio (365x240x3).

DINA4: **10350. Unidad: €0,75**

Folio: **10351. Unidad: €0,85**

Envase de 25 unidades.



## Carro carpetas colgantes

Carro bastidor para carpetas colgantes de fabricación metálica con ruedas. 2 niveles. Medidas: 64,5x36x67,5 cms. Capacidad para 40 carpetas FOLIO en cada nivel. Fácil montaje.

Carro carpetas colgantes: **10370. Unidad: €83,49**

## Bastidor kit carpetas colgantes

Bastidor metálico para carpetas colgantes DIN A4 y Folio con base antideslizante. Capacidad: 30 carpetas. Dimensiones: Ancho 405 mm. Largo 355 mm. Alto 265mm. Carpetas NO incluidas.

DIN A4: **10360. Unidad: €19,99**

## Archivadores de palanca

### Archivadores A-Z

Archivador AZ jaspeado de palanca con compresor.  
Caja incluida.

Folio: **10400**. Unidad: €2,39  
Din A4: **10401**. Unidad: €2,39

Envase de 20 unidades.



### Archivadores de plástico forrado Esselte

Archivador de palanca, fabricado en cartón forrado de plástico en el exterior y papel en el interior. Con tarjetero extralargo, cantonera metálica, ollao y ranuras para facilitar la sujeción de la tapa. Compresor metálico. Tamaño folio. Disponible en lomo de 75 y 50 mm.

	Lomo 75 mm	Lomo 50 mm
■ Amarillo:	<b>10410-04</b>	
■ Naranja:	<b>10410-06</b>	
■ Rojo:	<b>10410-09</b>	<b>10411-09</b>
■ Azul:	<b>10410-17</b>	<b>10411-17</b>
■ Verde:	<b>10410-22</b>	<b>10411-22</b>
■ Negro:	<b>10410-30</b>	<b>10411-30</b>
Unidad:	€2,42	€2,42

Envase de 10 unidades.

### Cajetín para archivador forrado Esselte

Caja funda para archivador Esselte de 75 mm de lomo compatible con referencia 10410 que facilita su sujeción del archivador en posición vertical y su ubicación en estanterías. Color Negro.

Cajetín para archivador: **10412**. Unidad: €0,99

Envase de 50 unidades.



## Módulos para archivo



### Módulos 2 archivadores

Módulos de 2 archivadores de 7,5 cm. Forrados y con tarjetero. Medidas exteriores del módulo: 33 cm. (alto) x 16 cm. (ancho) x 32 cm. (fondo) Tamaño DIN A4.

■ Rojo:	<b>10450-09</b>
■ Azul:	<b>10450-17</b>
■ Verde:	<b>10450-22</b>
■ Negro:	<b>10450-30</b>

Unidad: €12,04



### Módulo 3 archivadores

Módulos de 3 archivadores de 5 cm. Forrados y con tarjetero. Medidas exteriores del módulo: 33 cm. (alto) x 16 cm. (ancho) x 32 cm. (fondo) Tamaño DIN A4.

■ Rojo:	<b>10455-09</b>
■ Azul:	<b>10455-17</b>
■ Verde:	<b>10455-22</b>
■ Negro:	<b>10455-30</b>

Unidad: €15,60



# Carpetas de anillas

## Carpetas de plástico con anillas

Carpetas de anillas fabricadas en cartón forrado de plástico tanto en el exterior como en el interior, 2 y 4 anillas mixtas de 25 mm. y 40 mm. de diámetro, con tarjetero en el lomo. Tamaño folio.

<b>2 Anillas:</b>	<b>25 mm</b>	<b>40 mm</b>
■ Rojo:	<b>10500-09</b>	<b>10520-09</b>
■ Azul:	<b>10500-17</b>	<b>10520-17</b>
■ Verde:	<b>10500-22</b>	<b>10520-22</b>
■ Negro:	<b>10500-30</b>	<b>10520-30</b>
<b>Unidad:</b>	<b>€4,61</b>	<b>€5,45</b>

Envase de 6 unidades.

<b>4 Anillas:</b>	<b>25 m</b>	<b>40 mm</b>
■ Rojo:	<b>10510-09</b>	<b>10530-09</b>
■ Azul:	<b>10510-17</b>	<b>10530-17</b>
■ Verde:	<b>10510-22</b>	<b>10530-22</b>
■ Negro:	<b>10510-30</b>	<b>10530-30</b>
<b>Unidad:</b>	<b>€4,78</b>	<b>€6,41</b>

Envase de 6 unidades.



## Carpetas pvc folio 4 anillas de 25 mm

Carpetas de 4 anillas redondas de 25 mm. Fabricadas en PVC. Tamaño Folio

<b>4 Anillas</b>	<b>25 mm</b>
■ Naranja:	<b>10540-06</b>
■ Rojo:	<b>10540-09</b>
■ Fucsia:	<b>10540-12</b>
■ Celeste:	<b>10540-17</b>
■ Pistacho:	<b>10540-22</b>
■ Lila:	<b>10540-39</b>
<b>Unidad:</b>	<b>€3,75</b>

Envase de 6 unidades.



## Carpetas símil cuero folio forradas

Carpetas cartón de anillas mixtas plastificadas en símil piel marrón en tamaño folio y cuarto.

### Tamaño Folio

#### Apaisado

2 Anillas de 25 mm: **10600. Unidad: €2,41**  
2 Anillas de 40 mm: **10601. Unidad: €2,59**

#### Natural

2 Anillas de 25 mm: **10602. Unidad: €2,18**  
2 Anillas de 40 mm: **10603. Unidad: €2,42**  
4 Anillas de 25 mm: **10604. Unidad: €2,48**  
4 Anillas de 40 mm: **10605. Unidad: €3,03**

### Tamaño Cuarto

#### Apaisado

2 Anillas de 25 mm: **10610. Unidad: €2,12**

#### Natural

2 Anillas de 25 mm: **10611. Unidad: €2,00**  
2 Anillas de 40 mm: **10612. Unidad: €2,48**



## Carpeta kanguro personalizables

Carpeta Kanguro personalizable color blanco con bolsa transparente en tapa frontal y lomo para personalizar, en tamaño DIN A4.

2 Anillas de 25 mm: **10620. Unidad: €2,90**  
2 Anillas de 40 mm: **10621. Unidad: €3,15**  
4 Anillas de 25 mm: **10622. Unidad: €3,15**  
4 Anillas de 40 mm: **10623. Unidad: €3,63**  
4 Anillas de 65 mm: **10624. Unidad: €5,69**

## Complementos de archivo



### Separadores de polipropileno

Juego de separadores en polipropileno multitaladro. Formato folio.

Juego de 5 hojas Folio: **10711. Juego: €0,62**

Juego de 10 hojas Folio: **10712. Juego: €0,96**



### Índice numérico polipropileno 1-12

Indices numéricos multitaladro. Fabricados en polipropileno.

Juego de 12 hojas Folio: **10720. Juego: €3,51**



### Índice alfabético polipropileno

Indices alfabéticos multitaladro. Fabricados en polipropileno.

Juego de 20 hojas Folio: **10750. Juego: €4,78**

Juego de 20 hojas DIN A4: **10751. Juego: €4,68**



### Arandela adhesiva caja 200 uds.

Arandelas autoadhesivas de 13 mm. de diámetro en cajas de 200 unidades.

Arandelas autoadhesivas:

**10760. Caja: €1,15**

## Carpetas de gomas y clips



### Carpetas de cartón azul

Carpetas fabricadas en cartón N.6.

Folio gomas: **11003. Unidad: €0,44**

Folio solapas: **11004. Unidad: €0,52**

Folio bolsa: **11005. Unidad: €0,64**

Envase de 20 unidades.

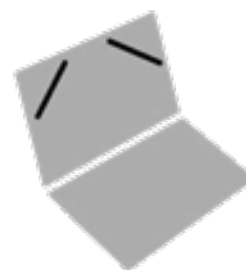

Gomas



Bolsa



Solapa



### Carpetas de cartón gofrado con solapas

Carpeta de cartón gofrado muy resistente y en colores con brillo. 3 solapas y gomas de cierre. Tamaño Folio.

- Amarillo: **11010-04**
- Rojo: **11010-09**
- Azul: **11010-17**
- Verde: **11010-22**
- Negro: **11010-30**

**Unidad:** €2,04

Envase de 10 unidades.



### Carpetas de cartón con solapas

Carpeta de gomas fabricadas en cartón con tres solapas y cierre con gomas en diversos colores. Tamaño Folio.

- Amarillo: **11020-04**
- Naranja: **11020-06**
- Rojo: **11020-09**
- Fucsia: **11020-11**
- Azul claro: **11020-17**
- Azul oscuro: **11020-18**
- Verde claro: **11020-22**
- Violeta: **11020-39**

**Unidad:** €0,88

Envase de 15 unidades.



### Carpetas de pvc con solapas

Carpeta con gomas y solapas de cartón duro forradas de PVC en tamaño folio. Cierre de gomas con terminal de plástico para evitar marcas.

- Naranja: **11040-06**
- Rojo: **11040-09**
- Fucsia: **11040-12**
- Celeste: **11040-17**
- Azul marino: **11040-18**
- Pistacho: **11040-22**
- Negro: **11040-30**
- Violeta: **11040-39**

**Unidad:** €4,83

Envase de 6 unidades.



### Carpetas de polipropileno con solapas

Carpeta de gomas en polipropileno tamaño Folio con 3 solapas en diversos colores. Tamaño Folio.

- Amarillo: **11030-04**
- Naranja: **11030-06**
- Rojo: **11030-09**
- Azul: **11030-17**
- Verde claro: **11030-22**
- Negro: **11030-30**
- Violeta: **11030-39**

**Unidad:** €1,45

Envase de 12 unidades.



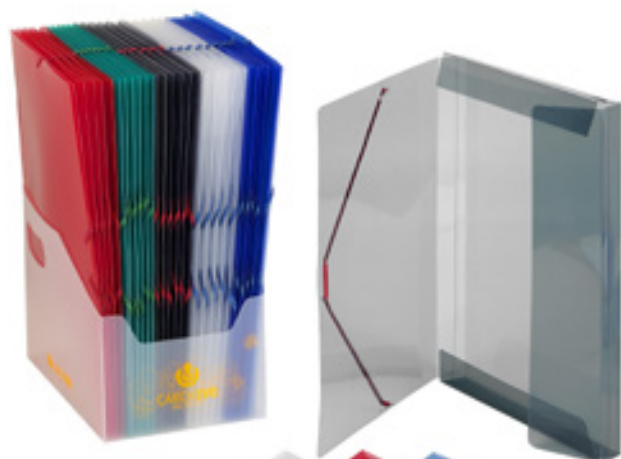

### Carpetas sobre de polipropileno con clip

Sobre de polipropileno translúcido portafolios con clip.

A4

- Transparente: **11060-00**
- Amarillo: **11060-04**
- Rojo: **11060-09**
- Azul: **11060-17**
- Verde: **11060-22**
- Violeta: **11060-39**

**Unidad:** €0,49

Envase de 10 unidades.

A3

- Transparente: **11063-00**

**Unidad:** €1,26

Envase de 10 unidades.

A5

- Transparente: **11065-00**
- Amarillo: **11065-04**
- Rojo: **11065-09**
- Azul: **11065-17**
- Verde: **11065-22**

**Unidad:** €0,42

Envase de 5 unidades.

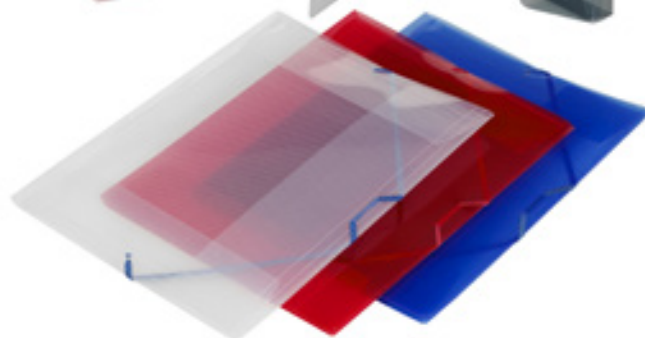

### Carpetas de plástico transparente con solapas

Carpeta transparente de polipropileno con 3 solapas y cierre con gomas. Tamaño Folio.

- Transparente: **11050-00**
- Rojo: **11050-09**
- Azul: **11050-17**
- Verde: **11050-22**

**Unidad:** €2,49

Envase de 10 unidades.



### Carpetas clasificadoras de polipropileno

Clasificador polipropileno con 13 departamentos y cierre de gomas. Tamaño Folio.

- Transparente: **11120-00**
- Naranja: **11120-06**
- Rojo: **11120-09**
- Azul: **11120-17**
- Verde: **11120-22**
- Violeta: **11120-39**

**Unidad:** €4,42

Envase de 12 unidades.

### Carpeta con clip superior folio

Carpeta tamaño folio con minipinza superior metálica. colores surtidos negro y azul.

**11711. Unidad:** €3,48

# Carpetas multifundas



## Carpetas multifundas polipropileno

Carpeta multifundas A4 con lomo soldado con tapa flexible de polipropileno en colores surtidos.

20 Fundas: **11610. Unidad: €2,99**

30 Fundas: **11611. Unidad: €3,57**

40 Fundas: **11612. Unidad: €4,16**

50 Fundas: **11613. Unidad: €4,96**

Envase de 5 unidades.



## Carpetas multifundas personalizables

Carpeta multifundas A4 con tapas de polipropileno flexibles personalizables y lomo soldado en colores surtidos.

20 Fundas: **11617. Unidad: €3,41**

30 Fundas: **11618. Unidad: €3,93**

40 Fundas: **11619. Unidad: €4,51**

Envase de 5 unidades.

## Carpetas multifundas con espiral y gomas

Carpeta multifundas con espiral y gomas. Din A4 con tapa semirígida de polipropileno. Incluye sobre de portadocumentos de polipropileno en el interior. Colores surtidos.

20 Fundas: **11625. Unidad: €4,96**

30 Fundas: **11626. Unidad: €5,93**

40 Fundas: **11627. Unidad: €7,08**

50 Fundas: **11628. Unidad: €8,41**

Envase de 5 unidades.



## Carpetas multifundas personalizables con espiral y gomas

Carpeta multifundas de espiral con gomas. Tamaño Din A4 con tapa semirígida de polipropileno personalizable. Incluye sobre de portadocumentos de polipropileno en el interior. Colores surtidos.

20 Fundas: **11640. Unidad: €5,57**

30 Fundas: **11641. Unidad: €6,35**

40 Fundas: **11642. Unidad: €7,87**

50 Fundas: **11643. Unidad: €9,14**

Envase de 5 unidades.



## Fundas portadocumentos



### Funda de plástico multitaladro Esselte

Fundas multitaladro fabricadas en Polipropileno en 80 micras con refuerzo y en PVC de alta calidad.

Folio: **11410. Envase: €1,57**

Envase de 10 unidades.

Folio: **11411. Envase: €6,50**

DIN A4: **11412. Envase: €7,25**

Envase de 100 unidades.



### Funda pvc cristal multitaladro

Funda multitaladro fabricada en PVC antirreflejo de alta calidad y acabado en cristal.

Folio: **11415. Envase: €6,78**

DIN A4: **11416. Envase: €6,78**

Cuarto: **11420. Envase: €8,47**

Envase de 100 unidades.

## Dossiers



### Dossier uñero polipropileno

Dossiers con uñero abertura superior y lateral. Fabricados en polipropileno. Formato folio. 110 micras.

□ Transparente: **11200-00 Unidad: € 0,15**

■ Azul: **11200-17 Unidad: € 0,24**

Envase de 100 unidades.



### Dossier fastener

Fabricados en plástico polipropileno con mecanismo de metal de dos piezas. Tamaño folio.

■ Rojo: **11220-09**

■ Azul: **11220-17**

■ Verde: **11220-22**

■ Negro: **11220-30**

Unidad: € 0,67 Envase de 50 unidades.



### Funda bolsillo para escribir y borrar

Práctico sobre de polipropileno transparente con rotulador borrable perfecto para introducir documentos. Excelente carpeta para escribir una y otra vez de forma sostenible sobre esquemas, apuntes, fichas infantiles, plantillas, etc. Tamaño FOLIO. Se venden por separado.

Funda bolsilo para escribir y borrar: **12223. Unidad €2,30**

**NOVEDAD**



# **Papel y Manipulados**

**Cuadernos de espiral**  
**Cuadernos y libretas escolofi**  
**Recambios y blocs**  
**Papel multifunción oficina**  
**Tarjetas de visita para impresora**  
**Agendas**  
**Libros de actas**  
**Etiquetas adhesivas**  
**Sobres**  
**Bolsas**  
**Bolsas de burbujas airbag**

## Cuadernos de espiral



### Cuadernos de espiral tapa normal

Cubiertas de cartoncillo brillo, colores surtidos, papel blanco de 60grs./m2. Rayados con margen. Tapa normal.

Tamaño	Hojas	Rayado	Ref.	Unidad	Presentación
16°	80	Cuadrícula 4 x 4	20110	€0,61	Envase de 20 uds
12°	80	Cuadrícula 4 x 4	20111	€0,69	Envase de 10 uds
8°	80	Cuadrícula 4 x 4	20112	€0,83	Envase de 10 uds
Cuarto	80	Cuadrícula 4 x 4	20115	€0,79	Envase de 10 uds
Cuarto	80	Horizontal	20116	€0,79	Envase de 10 uds
Cuarto	80	Pauta 3	20117	€0,79	Envase de 10 uds
Cuarto	80	Pauta 3,5	20118	€0,79	Envase de 10 uds
Folio	80	Cuadrícula 4 x 4	20120	€1,19	Envase de 10 uds
Folio	80	Horizontal	20121	€1,19	Envase de 10 uds
Folio	80	Pauta 3	20122	€1,19	Envase de 10 uds
Folio	80	Pauta 3,5	20123	€1,19	Envase de 10 uds
Folio	80	Liso	20125	€1,19	Envase de 10 uds

### Cuadernos de espiral tapa dura

Cubiertas plastificadas en colores. Papel blanco de 60 grs. Diferentes rayados con margen. 80 Hojas.

Tamaño	Rayado	Ref.	Unidad	Presentación
Cuarto	Cuadrícula 4 x 4	20130	€1,09	Envase de 10 uds
Folio	Cuadrícula 4 x 4	20131	€1,68	Envase de 10 uds
Folio	Horizontal	20134	€1,68	Envase de 10 uds
Folio	Pauta 3	20136	€1,68	Envase de 10 uds



### Cuadernos de espiral tapa polipropileno

Cuaderno de espiral con tapas de polipropileno rígida. Tamaño FOLIO y CUARTO. 80 hojas. Papel EXTRABLANCO de 90 Grs. Diferentes rayados. Tapas en colores SURTIDOS.

#### Folio

Cuadrícula 4 x 4: **20040. Unidad: €1,82**

Horizontal: **20041. Unidad: €1,82**

Pauta 2,5: **20042. Unidad: €1,82**

Pauta 3,5: **20044. Unidad: €1,82**

Envase de 5 unidades.

#### Cuarto

Cuadrícula 4 x 4: **20045. Unidad: €1,17**

Horizontal: **20046. Unidad: €1,17**

Pauta 3,5: **20047. Unidad: €1,17**

Envase de 5 unidades.

**90** Papel Extra Gramos

Tapas de Polipropileno

**80h**



### Cuadernos de espiral tapa polipropileno por colores

Cuaderno de espiral con tapas de polipropileno rígida. Tamaño FOLIO. 80 hojas. Papel EXTRABLANCO de 90 Grs. Diferentes rayados. Tapas en 5 COLORES A ELEGIR .

#### Cuadrícula 4x4

- Naranja: **20038-06**
- Rojo: **20038-09**
- Azul: **20038-17**
- Turquesa: **20038-18**
- Verde: **20038-22**

Unidad: € 2,39  
Envase de 5 unidades.

#### Pauta 3,5

- Naranja: **20039-06**
- Rojo: **20039-09**
- Azul: **20039-17**
- Turquesa: **20039-18**
- Verde: **20039-22**

Unidad: € 2,39  
Envase de 5 unidades.

**90** Papel Extra Gramos

Tapas de Polipropileno

**80h**

Colores a ELEGIR



### Cuadernos European Books Status tapas extraduras

Cuaderno microperforado tamaños A4 y A5 de 160 hojas extraíbles con taladros para archivo y bandas en 4 colores. Espiral simple. Papel de 70 grs. Cuadrícula de 5 mm. 4 colores surtidos de tapa.

DIN A4: **20020. Unidad: €4,24**

DIN A5: **20021. Unidad: € 3,99**

Envase de 5 unidades.



### Cuadernos European Books Oxford tapas extraduras con separadores

Tamaño A4. Hojas extraíbles y con 4 taladros archivables. Papel blanco Optikpaper de 90 grs con bandas en 4 colores. Cuadro 5mm. Cuatro colores surtidos de tapas. Tapas extraduras de cartón forrado. Incluye 3 separadores. Espiral doble.

120 Hojas: **20022. Unidad: €7,26**

Envase de 5 unidades.

**90** Papel Extra Gramos



### Cuadernos European Books Oxford colores

Cuaderno tamaño DIN A-4 extraíbles y con 4 taladros archivables. Con recuadro y espiral simple a juego con color de la tapa. 80 hojas de papel blanco Optikpaper de 90grs. Cuadrícula 5mm. Tapa extradura.

■ Amarillo:	<b>20030-04</b>
■ Naranja:	<b>20030-06</b>
■ Rojo:	<b>20030-09</b>
■ Azul claro:	<b>20030-17</b>
■ Verde claro:	<b>20030-22</b>
■ Lila:	<b>20030-38</b>

**Unidad:** €3,85  
**Envase de 5 unidades.**

**90** Papel Extra Gramos

## Cuadernos y libretas escolofi

### Cuadernos de espiral Escolofi

Cuaderno escolar de espiral sencillo en papel de 70grs., 50 hojas, tamaño Folio y cuarto y tapas duras de gran calidad. Gran variedad de rayados. Todos los rayados incluyen margen. Se suministran en colores surtidos.

<i>Tipos de rayado</i>	<i>Cuarto (50 hojas)</i>	<i>Folio 50 hojas</i>
Cuadrícula 3 x 3	<b>20200</b>	<b>20250</b>
Cuadrícula 4 x 4	<b>20201</b>	<b>20251</b>
Cuadrícula 5 x 5	<b>20202</b>	<b>20252</b>
Cuadrícula 6 x 6	<b>20203</b>	<b>20253</b>
Cuadrícula pautada 3 x 3	<b>20213</b>	<b>20248</b>
Cuadrícula pautada 4x4	<b>20214</b>	<b>20249</b>
Cuadrícula pautada 5x5	<b>20215</b>	<b>20247</b>
Horizontal	<b>20204</b>	<b>20254</b>
Pauta 2,5	<b>20205</b>	<b>20255</b>
Pauta 3	<b>20206</b>	<b>20256</b>
Pauta 3,5	<b>20207</b>	<b>20257</b>
Montessori 3,5	<b>20208</b>	<b>20614</b>
Montessori 5	<b>20209</b>	<b>20258</b>
Liso	<b>20210</b>	<b>20259</b>
<b>Unidad:</b>	<b>€1,75</b>	<b>€3,19</b>



Envase de 5 unidades. Colores surtidos

### Libretas Escolofi

Libretas tamaño Folio (50 hojas) y Cuarto (32 hojas), fabricadas en papel de gran calidad de 70grs., Gran variedad de rayados. Todos los rayados incluyen margen. Se suministran en colores surtidos.

<i>Tipos de rayado</i>	<i>4º 32 hojas</i>	<i>Folio 50 hojas</i>
Cuadrícula 3 x 3	<b>20300</b>	<b>20350</b>
Cuadrícula 4 x 4	<b>20301</b>	<b>20351</b>
Cuadrícula 5 x 5	<b>20302</b>	<b>20352</b>
Cuadrícula 6 x 6	<b>20303</b>	<b>20353</b>
Cuadrícula 8 x 8	<b>20304</b>	<b>20354</b>
Cuadrícula pautada 3 x 3	<b>20305</b>	<b>20362</b>
Cuadrícula pautada 4 x 4	<b>20306</b>	<b>20363</b>
Cuadrícula pautada 5 x 5	<b>20307</b>	<b>20364</b>
Horizontal	<b>20308</b>	<b>20355</b>
Pauta 2,5	<b>20309</b>	<b>20356</b>
Pauta 3	<b>20310</b>	<b>20357</b>
Pauta 3,5	<b>20311</b>	<b>20358</b>
Montessori 3,5	<b>20312</b>	<b>20359</b>
Montessori 5	<b>20313</b>	<b>20360</b>
Liso	<b>20314</b>	<b>20361</b>
<b>Unidad:</b>	<b>€1,03</b>	<b>€2,94</b>

Envase de 10 unidades. Colores surtidos





# Recambios y blocs

## Recambios Escolofi

Recambio escolar de 100 hojas fabricado en papel de gran calidad de 70 grs., tamaño Folio con taladro múltiple para carpetas y gran variedad de rayados.

Rayado

Cuadrícula 4 x 4: **20551**  
 Cuadrícula 5 x 5: **20552**  
 Cuadrícula 6 x 6: **20553**  
 Cuadrícula 8 x 8: **20554**

Unidad: **€2,63**

Rayado

Pauta 2,5: **20556**  
 Pauta 3: **20557**  
 Pauta 3,5: **20558**  
 Montessori 3,5: **20559**  
 Montessori 5: **20560**  
 Liso: **20561**

Unidad: **€2,63**

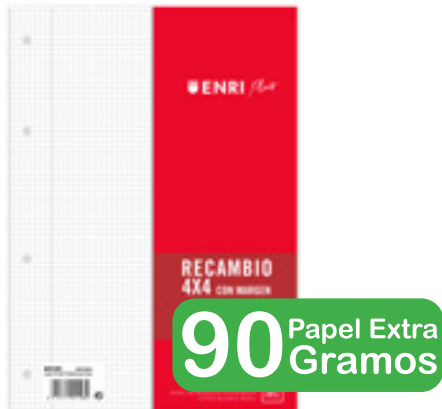

**90** Papel Extra Gramos

## Recambios 100 hojas 90gr para carpetas

Recambios envasados en plástico retráctil. Papel de 90grs. Paquete de 100 hojas. Tamaño A4.

Tamaño	Rayado	Taladro	Ref.	Unidad
A4	Horizontal	4	<b>20500</b>	<b>€1,69</b>
A4	Cuadrícula 4 x 4	4	<b>20501</b>	<b>€1,69</b>
A4	Pauta 3,5	4	<b>20502</b>	<b>€1,69</b>



## Blocs de notas ENRI

Blocs de notas grapados y perforados, 80 hojas de papel de 60grs., con tapa. Cubiertas plastificadas.

Tamaño	Rayado	Ref.	Unidad	Presentación
Cuarto	Liso	<b>20602</b>	<b>€1,21</b>	Envase de 5
Cuarto	Cuadrícula 4 x 4	<b>20603</b>	<b>€1,21</b>	Envase de 5

## Tipos de rayado

### Cuadrícula con margen

Cuadrícula 3x3 margen



Cuadrícula 4x4 margen

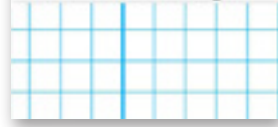

Cuadrícula 5x5 margen



Cuadrícula 6x6 margen



Cuadrícula 8x8 margen



### Horizontal

Horizontal margen



### Liso

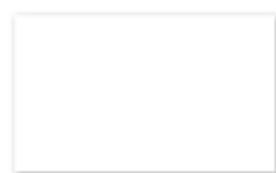

### Montessori

Montessori 3,5 margen

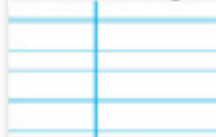

Montessori 5 margen



### Cuadrícula pautada

Cuadrícula pautada 3x3 margen

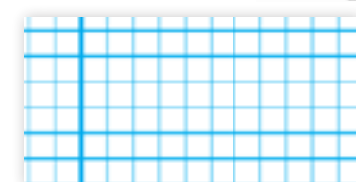

Cuadrícula pautada 4x4 margen

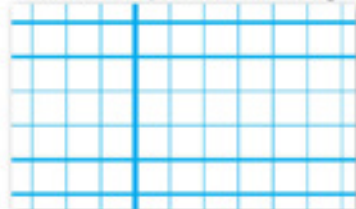

Cuadrícula pautada 5x5 margen

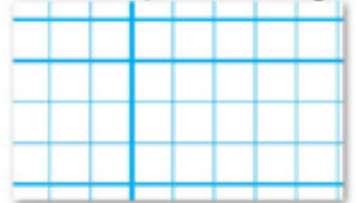

### Pautas

Pauta 2,5 margen

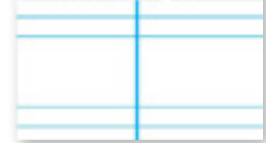

Pauta 3 margen

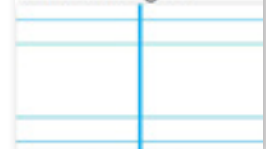

Pauta 3,5 margen



# Papel multifunción oficina



## Papel multifunción Tecno-Speed

Papel blanco de 80 grs. para fotocopidora, impresora ink-jet y láser. Excelente comportamiento en máquinas de alta velocidad. Paquete de 500 hojas en formato Din A-4 y Din A-3.

DIN A-4: **21006. Consultar** DIN A-3: **21001. Paquete: Consultar**

Envase de 5 paquetes.



## Papel multifunción A4

Papel blanco de 80 grs. para fotocopidora, impresora ink-jet y láser. Excelente comportamiento en máquinas de alta velocidad. Paquete de 500 hojas en formato Din A-4.

Papel multifunción DIN A4: **21007. Consultar**

Envase de 5 paquetes.



## Papel multifunción A4 100, 120 y 160 grs

Papel de gran calidad en grosores de 100, 120 y 160 grs. en formato DinA4 para impresión en fotocopiadoras, impresoras ink-jet y láser, tanto en blanco/negro como en color.

Papel A4 100 grs: **21010. Paquete: Consultar**

Presentación: Paquete de 500 hojas.

Papel A4 120 grs: **21012. Paquete: Consultar**

Papel A4 160 grs: **21013. Paquete: Consultar**

Presentación: Paquete de 250 hojas.

## Papel multifunción A4 reciclado

Papel multifunción 100% reciclado A4 de 80 gramos en paquete de 500 hojas. Blancura natural. Fabricado con fibras recuperadas. Ideal para impresiones y copias monocromo.

DIN A4: **21009. Unidad: Consultar**

## Papel multifunción color A4

Papel de 80 grs./m2 en colores apto para fotocopadoras e impresoras. En paquetes de 500 hojas y 100 hojas.

	Paquete 100 hojas DIN A4	Paquete 500 hojas DIN A4
Crema:	<b>21025-03 €2,72</b>	<b>21020-03 €7,20</b>
Amarillo claro:	<b>21025-04 €2,72</b>	<b>21020-04 €7,20</b>
Amarillo intenso:	<b>21025-05 €2,95</b>	<b>21020-05 €8,83</b>
Naranja:	<b>21025-06 €2,95</b>	<b>21020-06 €8,83</b>
Rojo:	<b>21025-09 €2,95</b>	<b>21020-09 €8,83</b>
Rosa:	<b>21025-12 €2,72</b>	<b>21020-12 €7,20</b>
Azul claro:	<b>21025-17 €2,72</b>	<b>21020-17 €7,20</b>
Azul intenso:	<b>21025-18 €2,95</b>	<b>21020-18 €8,83</b>
Verde claro:	<b>21025-22 €2,72</b>	<b>21020-22 €7,20</b>
Verde intenso:	<b>21025-25 €2,95</b>	<b>21020-25 €8,83</b>
Marrón:	<b>21025-28 €4,05</b>	
Negro:	<b>21025-30 €4,48</b>	
Salmón:	<b>21025-33 €2,72</b>	<b>21020-33 €7,20</b>
Lila:	<b>21025-38 €2,72</b>	<b>21020-38 €7,20</b>





### Papel colores surtidos

Paquete de papel de 80 grs. en formato A4 y A3 de 250 hojas en colores surtidos.

- A4 Colores claros (10 surtidos): **21100. Paquete: €4,78**
- A4 Colores intensos (5 surtidos): **21101. Paquete: €5,07**
- A4 Colores fluorescentes (4 surtidos): **21102. Paquete: €7,87**
- A3 Colores claros (5 surtidos): **21104. Paquete: €21,18**
- A3 Colores intensos (5 surtidos): **21105. Paquete: €23,60**

Presentación: Paquete de 250 hojas.



A4 COLORES CLAROS



A4 COLORES OSCUROS



A3 COLORES CLAROS



A3 COLORES OSCUROS



A4 COLORES FLUOR

## Tarjetas de visita para impresora

### Tarjetas de visita Apli blancas

Tarjetas de visita con bordes lisos para impresión en ink-jet, laser y copiadora presentadas en blister de 10 hojas Din A-4 de 250 gramos acabado mate. Tarjetas tamaño 89x51 mm.

Tarjetas Apli: **22150. Blister 10 hojas: €15,73**



## Libros de actas

### Libro de actas legalizable

Libro de actas con 100 hojas cambiables. Mecanismo de anillas de 25 mm. fabricado en tapas rojas de PVC. Medidas exteriores 255x335. Medidas del papel 210x297 mm. Mecanismo de 4 anillas. Apto para la legalización en el Registro Mercantil. En castellano.

Libro de actas: **22180. Unidad: €18,15**

### Libro de actas encuadernado

Libro de actas tamaño Folio, de 100 hojas, con encuadernación en tela de primera calidad color burdeos. Interior de papel offset registro de 100 grs. Impreso a dos colores. Cosidos con hilo vegetal.

Libro de actas: **22181. Unidad: €12,34**





# Etiquetas adhesivas

## Etiquetas autoadhesivas para impresora MULTI3

Etiquetas blancas autoadhesivas para impresoras ink-jet, láser y fotocopiadora en adhesivo normal. Formato A4.



- REF.4719 (52,5x29,7) 4000 Etiquetas: **23110**
  - REF.4702 (70x25,4) 3300 Etiquetas: **23111**
  - REF.4708 (105x37) 1600 Etiquetas: **23112**
  - REF.4714 (210x297) 100 Etiquetas: **23114**
- Caja: **€8,45** Caja de 100 hojas.

## Etiquetas autoadhesivas para impresora Apli

Etiquetas blancas autoadhesivas para impresoras ink-jet, láser y fotocopiadora en adhesivo normal. Formato A4.



- |   |   |  |
|---|---|--|
| REF.1283 (38X21,2) 6500 Etiquetas: <b>23200</b>   | REF.1288 (97X42) 1200 Etiquetas: <b>23215</b>       | REF.11352 (297X420) (A3) 100 Etiquetas: <b>23229</b> |
| REF.1282 (48,5X16,9) 6800 Etiquetas: <b>23201</b> | REF.1291 (97X67) 800 Etiquetas: <b>23216</b>        | Caja: <b>€38,12</b> Caja de 100 hojas.               |
| REF.1285 (48,5X25,4) 4400 Etiquetas: <b>23202</b> | REF.1299 (105X29) (H) 2000 Etiquetas: <b>23217</b>  |  |
| REF.1284 (52,5X21,2) 5600 Etiquetas: <b>23203</b> | REF.1287 (105X35) 1600 Etiquetas: <b>23218</b>      |  |
| REF.1286 (52,5X29,7) 4000 Etiquetas: <b>23204</b> | REF.1274 (105X37) 1600 Etiquetas: <b>23219</b>      |  |
| REF.1263 (64X33) 2400 Etiquetas: <b>23205</b>     | REF.1275 (105X40) 1400 Etiquetas: <b>23220</b>      |  |
| REF.1294 (70X16,9) 5100 Etiquetas: <b>23206</b>   | REF.1277 (105X42,4) 1400 Etiquetas: <b>23221</b>    |  |
| REF.1270 (70X25,4) 3300 Etiquetas: <b>23207</b>   | REF.1289 (105X48) 1200 Etiquetas: <b>23222</b>      |  |
| REF.1271 (70X30) 2700 Etiquetas: <b>23208</b>     | REF.1278 (105X57) 1000 Etiquetas: <b>23223</b>      |  |
| REF.1272 (70X35) 2400 Etiquetas: <b>23209</b>     | REF.1292 (105X70) 800 Etiquetas: <b>23224</b>       |  |
| REF.1298 (70X36) 2400 Etiquetas: <b>23210</b>     | REF.1279 (105X74) 800 Etiquetas: <b>23225</b>       |  |
| REF.1273 (70X37) 2400 Etiquetas: <b>23211</b>     | REF.1280 (105X148) 400 Etiquetas: <b>23226</b>      |  |
| REF.1276 (70X42,4) 2100 Etiquetas: <b>23212</b>   | REF.1264 (210X148) 200 Etiquetas: <b>23227</b>      |  |
| REF.1295 (70X50,8) 1500 Etiquetas: <b>23213</b>   | REF.1281 (210X297) (A4) 100 Etiquetas: <b>23228</b> |  |
| REF.1290 (70X67) 1200 Etiquetas: <b>23214</b>     |   |  |

Caja: **€18,27** Caja de 100 hojas.

Caja: **€18,27** Caja de 100 hojas.

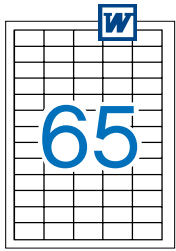

Ref. 01283 /03052  
34x21,2 mm. 6500 uds.

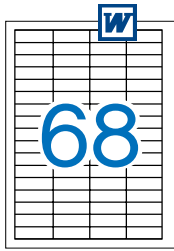

Ref. 01282 /03053  
48,5x16,9 mm. 6800 uds.

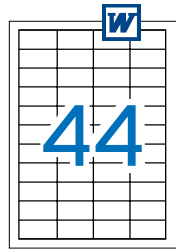

Ref. 01285 /03054  
48,5x25,4 mm. 4400 uds.

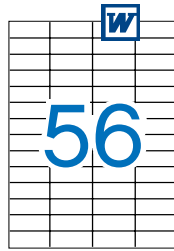

Ref. 01284 /03055  
52,5x21,2 mm. 5600 uds.

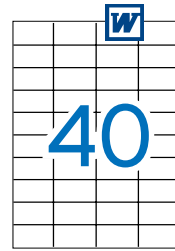

Ref. 01286  
52,5x29,7 mm. 4000 uds.



Ref. 01263 / 03056  
64,6x33,8 mm. 2400 uds.

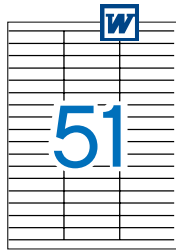

Ref. 01294  
ds. 70x16,9mm. 5100 uds.

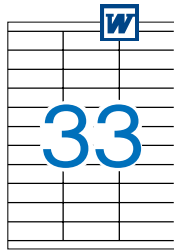

Ref. 01270  
70x25,4 mm. 3300 uds.

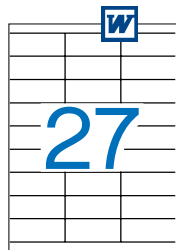

Ref. 01271  
70x30 mm. 2700 uds.



Ref. 01293  
70x33,8 mm. 2400 uds.



Ref. 01272  
70x35 mm. 2400 uds.



Ref. 01298  
70x36 mm. 2400 uds.

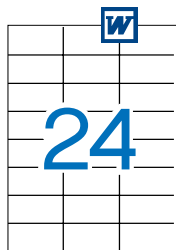

Ref. 01273  
70x37 mm. 2400 uds.

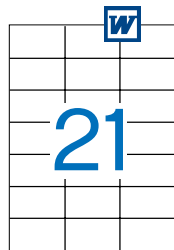

Ref. 01276  
70x42,4 mm. 2100 uds.

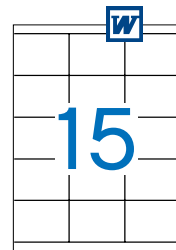

Ref. 01295  
70x50,8 mm. 1500 uds.

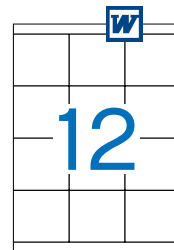

Ref. 01290  
70x67,7 mm. 1200 uds.

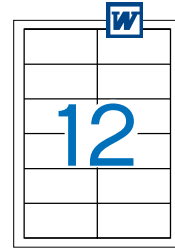

Ref. 01288 / 03057  
97x42,4 mm. 1200 uds.

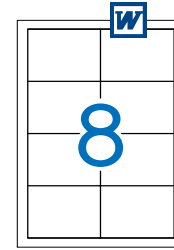

Ref. 01291  
97x67,7 mm. 800 uds.

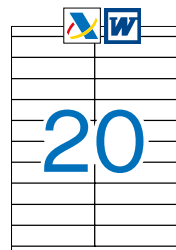

Ref. 01299  
105x29 mm. 2000 uds.

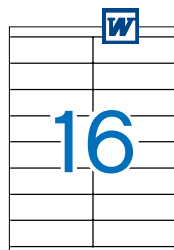

Ref. 01287  
105x35 mm. 1600 uds.



Ref. 01274  
105x37 mm. 1600 uds.



Ref. 01275  
105x40 mm. 1400 uds.



Ref. 01277  
105x42,4 mm. 1400 uds.



Ref. 01289  
105x48 mm. 1200 uds.

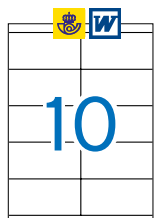

Ref. 01278  
105x57 mm. 1000 uds.

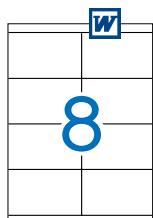

Ref. 01292  
105x70 mm. 800 uds.

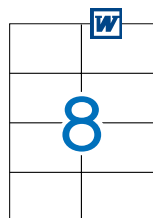

Ref. 01279  
105x74 mm. 800 uds.

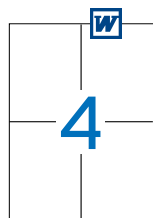

Ref. 01280 / 03058  
105x148 mm. 400 uds.



Ref. 01264  
210x148 mm. 200 uds.



Ref. 01281 / 03059  
210x297 mm. 100 uds.



Din A5  
Ref. 01243  
210x148 mm. 100 uds.



Etiquetas Hacienda



Etiquetas Correos On Line



Etiquetas para libro de escolaridad



Etiquetas APLI disponibles en Microsoft Word

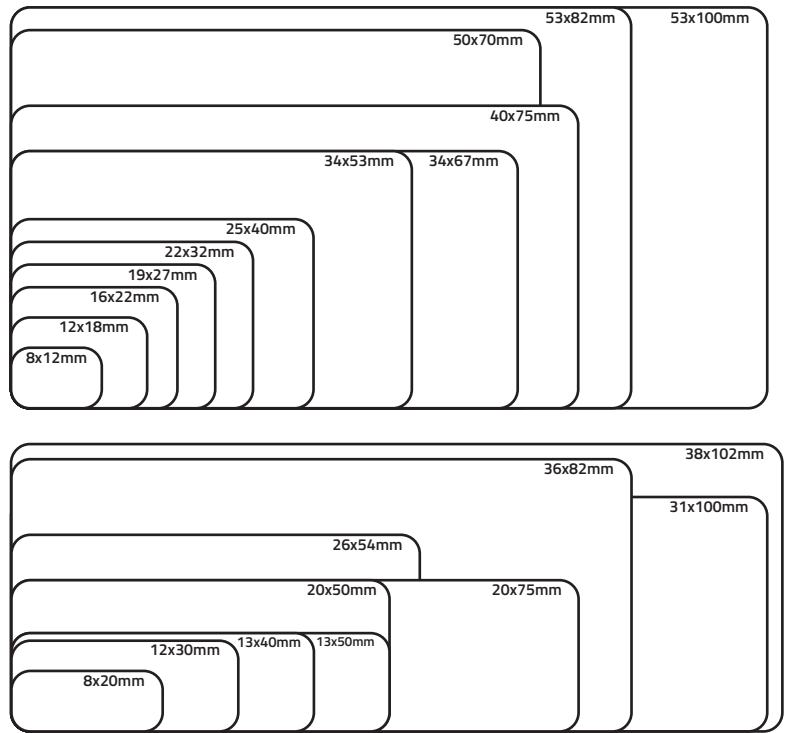

Etiquetas tamaño real

**Etiquetas autoadhesivas Apli 10**

Etiquetas blancas en sobres de 10 hojas.

- REF.1632 (8X12) 1200 Etiquetas: **23000**
- REF.1633 (8X20) 700 Etiquetas: **23001**
- REF.1635 (12X18) 560 Etiquetas: **23002**
- REF.1636 (12X30) 350 Etiquetas: **23003**
- REF.1637 (13X40) 280 Etiquetas: **23004**
- REF.1638 (13X50) 210 Etiquetas: **23005**
- REF.1639 (16X22) 420 Etiquetas: **23006**
- REF.1640 (19X27) 250 Etiquetas: **23007**

Sobre: €0,95 Envase de 10 sobres.

- REF.1642 (20X50) 150 Etiquetas: **23008**
- REF.1643 (20X75) 100 Etiquetas: **23009**
- REF.1644 (22X32) 200 Etiquetas: **23010**
- REF.1646 (25X40) 160 Etiquetas: **23011**
- REF.1647 (26X54) 120 Etiquetas: **23012**
- REF.1648 (31X100) 50 Etiquetas: **23013**
- REF.1650 (34X53) 90 Etiquetas: **23014**
- REF.1651 (34X67) 60 Etiquetas: **23015**

Sobre: €0,95 Envase de 10 sobres.

- REF.1653 (36X82) 60 Etiquetas: **23016**
- REF.1654 (38X102) 40 Etiquetas: **23017**
- REF.1655 (40X75) 40 Etiquetas: **23018**
- REF.1657 (50X70) 40 Etiquetas: **23019**
- REF.1659 (53X82) 40 Etiquetas: **23020**
- REF.1660 (53X100) 30 Etiquetas: **23021**

Sobre: €0,95 Envase de 10 sobres.

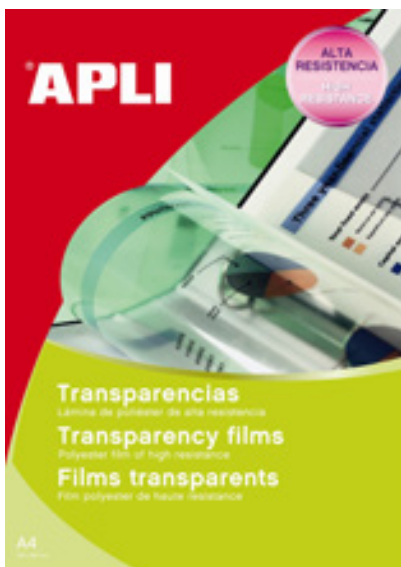

**Transparencias**

Transparencias para presentaciones para imprimir en copiadora o para trabajos manuales.

Transparencias: **23510**. Caja: €26,62

Caja de 100 hojas.



**Etiquetas adhesivas de colores Apli**

Sobre de 20 hojas de etiquetas A-4 de colores para impresoras ink-jet, láser y fotocopiadoras.

- Amarillo: 1599 **23500**
- Rojo: 1601 **23501**
- Azul: 1600 **23502**
- Verde: 1602 **23503**

Sobre **€8,35**



## Sobres



### Sobres

Sobres con tira de silicona, fabricados en papel de primera calidad.

Formato	Dimensiones	Color	Sobres por caja	Ref.	Caja
Tarjetas visita	90x140	Blanco engomado	500	<b>25000</b>	€13,30
Comercial	120x176	Caña engomado	500	<b>25001</b>	€14,10
Comercial	120x176	Blanco autoadhesivo	500	<b>25002</b>	€13,14
Americano	115x225	Blanco autoadhesivo	500	<b>25003</b>	€13,14
Americano VD	115x225	Blanco autoadhesivo	500	<b>25004</b>	€13,49
Cuartilla	176x231	Blanco autoadhesivo	250	<b>25005</b>	€17,55
Cuarto Prol.	190x250	Blanco autoadhesivo	250	<b>25006</b>	€18,15
Din C4	229x324	Blanco autoadhesivo	250	<b>25007</b>	€27,10
Folio Prol.	260x360	Blanco autoadhesivo	250	<b>25008</b>	€32,55

## Bolsas

### Bolsas

Bolsas fabricadas en papel blanco, kraft o celucosa, de gran calidad. Cierre con tira de silicona. Diferentes medidas.



Formato	Dimensiones	Color	Sobres por caja	Ref.	Caja
Salarios	120x170	Kraft	1000	<b>25100</b>	€38,12
DIN C5	162x229	Blanco	250	<b>25101</b>	€17,79
Cuarto Prol.	184x261	Kraft	250	<b>25103</b>	€14,04
Cuarto Prol.	184x261	Blanco	250	<b>25104</b>	€17,55
DIN C4	229x324	Kraft	250	<b>25105</b>	€22,98
DIN C4	229x324	Blanco	250	<b>25106</b>	€27,62
Folio	250x353	Kraft	250	<b>25108</b>	€27,10
Folio	250x353	Blanco	250	<b>25109</b>	€33,52
Folio Prol.	260x360	Kraft	250	<b>25111</b>	€31,40
Folio Prol.	260x360	Blanco	250	<b>25112</b>	€36,24

## Bolsas de burbujas Air Bag

### Bolsas acolchadas con burbujas Air Bag

Bolsas de papel de 120 grs en color kraft acolchadas en su interior con burbujas de aire y con cierre autoadhesivas.



Dimensiones mm	Número	Ref.	Unidad
110x165	Nº11	<b>25201</b>	€0,19
120x215	Nº12	<b>25202</b>	€0,23
150x215	Nº13	<b>25203</b>	€0,27
180x265	Nº14	<b>25204</b>	€0,35
220x265	Nº15	<b>25205</b>	€0,41
220x340	Nº16	<b>25206</b>	€0,48
240x340	Nº17	<b>25207</b>	€0,52
270x360	Nº18	<b>25208</b>	€0,59
300x445	Nº19	<b>25209</b>	€0,83
350x470	Nº20	<b>25210</b>	€0,99

Envase de 10 unidades.

+2x  
1-3

Matemática

b  
a  
c

Lingüística



Visión Espacial



Emocional



Científica



Social



Ref. 17495



Ref. 17493



Ref. 17494



Ref. 17488



Ref. 17476



Ref. 17487



Ref. 17533



Ref. 17535



Ref. 17460



Ref. 17486



Ref. 17536



Ref. 17491



Ref. 17492



**NEW**

# Colección Educativa Básica

# Escritura y Corrección

Lápices de grafito  
Portaminas y minas  
Bolígrafos  
Bolígrafos borrables  
Bolígrafos de gel  
Bolígrafos multifunción  
Rollers  
Rotuladores punta de fibra  
Rotuladores permanentes  
Recambios de tinta permanente  
Rotuladores para textil  
Rotuladores para cristal  
Rotuladores opacos oro y plata  
Rotuladores para pizarra blanca  
Marcadores fluorescentes  
Correctores líquidos  
Afilalápices  
Gomas de borrar



# Lápices de grafito

## Lápiz Alpino Junior

Lápiz de madera con mina de grafito del N°2 HB, con o sin goma de borrar.

Sin goma - N°2 HB: **30100. Unidad: €0,19**

Con goma - N°2 HB: **30101. Unidad: €0,26**

Envase de 12 unidades.



## Lápiz Bic Evolution

Lápiz ecológico sin madera, con mina de grafito del N°2 HB, resistente a los golpes, no se astilla.



N°2 HB: **30105. Unidad: €0,15**

Envase de 12 unidades.



## Lápiz Staedtler Noris-120

Lápiz de madera de cedro con mina de grafito de perfil hexagonal.



N°0 - 2B: **30120. Unidad: €0,44**

N°1 - B: **30121. Unidad: €0,44**

N°2 - HB: **30122. Unidad: €0,33**

N°3 - H: **30123. Unidad: €0,44**

N°4 - 2H: **30124. Unidad: €0,44**

Envase de 12 unidades.



## Lápiz bicolor Lyra Duo

Lápices de color hexagonal condos minas de color (azul y rojo), 6,8 mm de diámetro y mina de 2,8 mm.

Lápiz bicolor Lyra Duo: **30160. Unidad: €0,47**

Envase de 12 unidades.



# Portaminas y minas

## Portaminas Pilot Rexgrip

Portaminas con grip de caucho y goma de borrar. Punta retráctil, cuerpo translúcido en vivos colores surtidos.

0,5 mm: **30500. Unidad: €1,45**

Envase de 12 unidades.



## Portaminas Pilot super grip h-185

Portaminas de plástico con grip de caucho y goma de borrar. Punta retráctil. En colores surtidos.

0,5 mm: **30501. Unidad: €1,19**

Presentación: Envase de 12 unidades.



## Portaminas Staedtler Triplus Micro 774

Portaminas para escritura de cuerpo triangular y punta metálica. Protege los bolsillos gracias a su punta retráctil. Goma extra larga con movimiento in/out.

0,5 mm: **30502. Unidad: €2,99**

0,7 mm: **30503. Unidad: €2,99**

Envase de 10 unidades.



## Portaminas Staedtler 788c

Portaminas para minas de 2 mm. Con clip metálico y pulsador de plástico.

0,2 mm: **30504. Unidad: €4,76**

Envase de 10 unidades.



## Minas Staedtler Mars micro

Tubo de 12 minas finas de grafito, calidad polycarbón, gran elasticidad, resistentes a la rotura, escritura negro intenso.

0,5 mm HB: **30550. Unidad: €0,87**

0,7 mm HB: **30551. Unidad: €0,87**

Envase de 12 tubos.



## Minas Staedtler Mars carbón

Tubo de 12 minas de grafito para dibujo. Ancho 2 mm.

0,2 mm HB: **30553. Unidad: €7,44**

Envase de 12 tubos.



## Minas Staedtler Polo económica

Tubo de 12 minas finas de grafito.

0,5 mm HB: **30554. Unidad: €0,59**

Envase de 12 tubos.



# Bolígrafos

## Bolígrafo ECO

Bolígrafo de plástico con cuerpo transparente y capuchón, de excelente relación calidad-precio.

- Rojo: 31007-09
- Azul: 31007-17
- Negro: 31007-30

Unidad: €0,14

Envase de 50 unidades.



## Bolígrafo Bic cristal

Cuerpo de plástico transparente. Capuchón ventilado. Trazo normal.

- Rojo: 31000-09
- Azul: 31000-17
- Verde: 31000-22
- Negro: 31000-30

Unidad: €0,22

Envase de 50 unidades.



## Bolígrafo MILAN P1 Touch

Bolígrafo con tacto de goma con el cuerpo del mismo color que la tinta. Longitud aproximada de escritura de 1.200 metros. Tinta fabricada en Alemania.

- Rojo: 31003-09
- Azul: 31003-17
- Verde: 31003-22
- Negro: 31003-30

Unidad: €0,39

Envase de 25 unidades.



## Bolígrafo MILAN P1 Touch Colours

Blíster con 5 bolígrafos P-1 Touch en los nuevos y divertidos colores surtidos. 1 de cada color: rosa, pistacho, celeste, naranja y lila. Con cuerpo tacto de goma y del mismo color que la tinta. Longitud aproximada de escritura de 1.200 metros. Tinta fabricada en Alemania.

Blister 5 colores: 31009 €3,99



## Bolígrafo Pilot Super G

Bolígrafo retráctil con tinta base de aceite súper deslizante de primera calidad Pilot. Punta de bola de 1 mm. Con empuñadura de grip muy confortable.

- Rojo: 31008-09
- Azul: 31008-17
- Verde: 31008-22
- Negro: 31008-30

Unidad: €0,58

Envase de 12 unidades.



## Bolígrafo Pilot Super Grip

Bolígrafo retráctil con tinta a base de aceite y empuñadura de caucho. Ancho de trazo 0,4 mm.

- Rojo: 31010-09
- Azul: 31010-17
- Verde: 31010-22
- Negro: 31010-30

Unidad: €0,97

Envase de 12 unidades.



# Bolígrafos borrables

## Bolígrafo Pilot FriXion

Bolígrafo con tinta revolucionaria, que desaparece por fricción. No mancha el papel y no deja restos al borrar. Punta de bola con grip antifatiga. Para borrar hay que friccionar con la bola que tiene en el cuerpo. Sobre tela también se puede borrar aplicando el calor de la plancha, permitiendo amplias posibilidades en el campo de las manualidades.

- Rojo: 31020-09
- Azul: 31020-17
- Negro: 31020-30

Unidad: €1,89

Envase de 12 unidades.



## Recambios Pilot FriXion Ball

- Recambio rojo: 31021-09
- Recambio azul: 31021-17
- Recambio Negro: 31021-30

Envase: €3,99

Envase de 3 unidades.



## Bolígrafo retráctil carioca OOPS

Bolígrafo borrable desarrollado para uso escolar con diseño atractivo y ergonómico. Agarre con grip antideslizante con forma triangular. Clip de sujeción. Punta de 0,7 mm retráctil para facilitar su uso y evitar la pérdida del capuchón. Con goma incluida en el botón del bolígrafo. Dispone de caja de 3 recambios en formato ahorro que además son compatibles con FRIXION.

Bolígrafo retráctil borrable azul: 31031. Unidad: €1,29

Envase de 12 unidades.

Recambio bolígrafo borrable: 31032. Blister: €2,99

Blister de 3 unidades.



# Bolígrafos de gel



**NOVEDAD**

## Bolígrafo Pentel EnerGel Clic Grip

Bolígrafo retráctil con clip y grip. Punta de bola de 0,7 mm y tinta de gel de escritura suave y secado rápido. Cuerpo, sujeción y clip en color de la escritura. Sujeción de caucho a modo de grip con diseño ondulado muy cómodo.

- Rojo: 31061-09
- Azul: 31061-17
- Negro: 31061-30

Unidad: €1,17

Envase de 12 unidades.

## Bolígrafo Pilot G-2

Bolígrafo retráctil de tinta de gel pigmentada. Cuerpo transparente con caucho antideslizante. Posee grip de caucho en la parte inferior que reduce la fatiga al escribir. Punta metálica de 0,7 mm. Ancho de trazo 0,5 mm.

- Rojo: 31050-09
- Azul: 31050-17
- Verde: 31050-22
- Negro: 31050-30

Unidad: €1,34

Envase de 12 unidades.





## Bolígrafo multifunción

### Bolígrafo Bic Grip 4 colores

El famoso bolígrafo BIC de 4 puntas con GRIP para una escritura confortable. Incluye clip y agujero para colgar. Punta media retráctil. 4 colores. Tinta de aceite.

Ref. 31075. Unidad: €2,96

Envase de 12 unidades.



## Rollers

### Roller Pilot V-5

Hi-Tech point. Tinta líquida con visor de tinta. Punta de 0,5 mm. Ancho de trazo 0,3 mm.

- Rojo: 31200-09
- Azul: 31200-17
- Verde: 31200-22
- Negro: 31200-30

Unidad: €1,48

Envase de 12 unidades.



### Roller Pilot V-7

Hi-Tech point. Tinta líquida con visor de tinta. Punta de 0,7 mm. Ancho de trazo 0,5 mm.

- Rojo: 31210-09
- Azul: 31210-17
- Negro: 31210-30

Unidad: €1,48

Envase de 12 unidades.



### Roller Pilot V-Ball

Punta cónica de carburo y visor de tinta. Punta de 0,5 mm. Ancho de trazo 0,3 mm.

- Rojo: 31220-09
- Azul: 31220-17
- Verde: 31220-22
- Negro: 31220-30

Unidad: €1,48

Envase de 12 unidades.



### Rotulador Staedtler Triplus Fineliner Set 4 uds

Set práctico Staedtler Triplus Fineliner de 4 rotuladores con punta revestida de metal superfina. Cuerpo triangular. Tinta antisecado. Lavable en la mayoría de tejidos. Ancho de línea aproximado 0,3 mm. Contiene: 4 Triplus fineliner en negro, azul, rojo y verde.

Ref. 31226. Unidad: €3,48



# Rotuladores punta de fibra

## Rotulador Edding 1200

Punta de fibra sintética, tinta a base de agua, trazo de 1 mm.  
Disponible en 24 colores.

■ Amarillo: <b>31300-04</b>	■ Marrón oscuro: <b>31300-29</b>
■ Naranja: <b>31300-06</b>	■ Negro: <b>31300-30</b>
■ Rojo: <b>31300-09</b>	■ Carne: <b>31300-33</b>
■ Rosa: <b>31300-12</b>	■ Violeta: <b>31300-39</b>
■ Azul: <b>31300-17</b>	■ Azul claro: <b>31300-41</b>
■ Verde: <b>31300-22</b>	■ Verde claro: <b>31300-42</b>
■ Marrón claro: <b>31300-28</b>	■ Gris: <b>31300-72</b>

Unidad: €0,56

Envase de 10 unidades.



## Rotulador Edding 1200 metalizado

Rotulador con punta de fibra N° 1 del mercado con tinta metalizada. Para escribir y dibujar en papeles transparentes y oscuros. Tinta metálica pigmentada a base de agua altamente resistente a la acción de la luz. Punta redonda. Grosor de trazo: 1-3 mm.

■ Oro: <b>31300-74</b>
■ Plata: <b>31300-75</b>

Unidad: €1,26

Envase de 10 unidades.



## Estuche rotulador Edding 1200 surtidos

Estuche de rotuladores de Punta de fibra sintética, tinta a base de agua, trazo de 1 mm.

- 10 colores surtidos: **31310. Estuche: €7,38**
- 20 colores surtidos: **31320. Estuche: €13,67**



## Rotulador Edding 1300

Punta de fibra sintética, tinta a base de agua, trazo de 2 mm. aprox.

■ Rojo: <b>31330-09</b>
■ Azul: <b>31330-17</b>
■ Verde: <b>31330-22</b>
■ Negro: <b>31330-30</b>

Unidad: €0,61

Envase de 10 unidades.



## Rotuladores permanentes

### Rotulador TRATTO Marker punta redonda

Marcador de punta redonda de tinta permanente a base de alcohol. Ancho escritura 1,4 - 2,8 mm.

- Rojo: 32000-09
- Azul: 32000-17
- Verde: 32000-22
- Negro: 32000-30

Unidad: €0,96

Envase de 12 unidades.



### Rotulador TRATTO Marker punta biselada

Marcador de punta biselada de tinta permanente a base de alcohol. Ancho escritura 1-5 mm.

- Rojo: 32001-09
- Azul: 32001-17
- Verde: 32001-22
- Negro: 32001-30

Unidad: €0,96

Envase de 12 unidades.



### Rotulador Edding 300

Marcador permanente con punta redonda. Cuerpo de plástico. Tinta permanente casi sin olor. Recargable. Trazo 1,5-3 mm.

- Rojo: 32011-09
- Azul: 32011-17
- Verde: 32011-22
- Negro: 32011-30

Unidad: €0,99

Envase de 10 unidades.



### Rotulador Edding 3000

Marcador permanente con punta redonda, tinta permanente casi inodora. Recargable. Trazo de 1,5-3 mm.

- Amarillo: 32012-04
- Naranja: 32012-06
- Rojo: 32012-09
- Rosa: 32012-12
- Azul: 32012-17
- Verde: 32012-22
- Marrón: 32012-28
- Negro: 32012-30
- Violeta: 32012-39

Unidad: €1,99

Envase de 10 unidades.



### Rotulador Edding 550

Marcador permanente con punta redonda, tinta permanente casi inodoro. Recargable. Trazo 3-4 mm.

- Rojo: 32013-09
- Azul: 32013-17
- Verde: 32013-22
- Negro: 32013-30

Unidad: €2,48

Envase de 10 unidades.



### Rotulador Edding 500

Marcador permanente con punta biselada, tinta permanente casi inodoro. Recargable. Ancho de escritura 2-7 mm. Disponible en varios colores.

- Rojo: 32014-09
- Azul: 32014-17
- Verde: 32014-22
- Negro: 32014-30

Unidad: €2,48

Envase de 10 unidades.



### Rotulador Edding 800

Marcador permanente con punta biselada, tinta permanente casi inodoro. Recargable. Ancho de trazo 4-12 mm.

- Rojo: 32015-09
- Azul: 32015-17
- Verde: 32015-22
- Negro: 32015-30

Unidad: €4,79

Envase de 5 unidades.





# Recambios de tinta permanentes

## Tinta permanente Edding T-25

Frasco de 30 ml de tinta para rellenar rotuladores Edding permanentes rellenables.

- Rojo: 32019-09
- Azul: 32019-17
- Verde: 32019-22
- Negro: 32019-30

Unidad: €4,24



# Rotuladores para textil



## Rotulador Edding 4500

Marcador para ropa de trazo grueso con punta redonda, tinta a base de agua de olor neutro resistente a la acción de la luz, secado rápido. Para diseños coloridos y brillantes sobre cualquier tejido claro, sin apresto (algodón, seda, lino, tec.) Resistente al lavado hasta 60°C tras su fijación. Para fijar la tinta hay que planchar la prenda (sin vapor). Trazo: 2-3 mm.

- |                         |                          |
|-------------------------|--------------------------|
| ■ Amarillo: 32130-04    | ■ Verde oscuro: 32130-25 |
| ■ Naranja: 32130-06     | ■ Marrón: 32130-28       |
| ■ Rojo: 32130-09        | ■ Negro: 32130-30        |
| ■ Rosa: 32130-12        | ■ Violeta: 32130-39      |
| ■ Azul claro: 32130-17  |                          |
| ■ Azul oscuro: 32130-18 |                          |
| ■ Verde claro: 32130-22 |                          |

Unidad: €1,95

Envase de 10 unidades.



# Rotuladores para cristal

## Rotulador Edding 4095

Marcador de tiza líquida para pizarras y vidrio, con punta redonda. Para escribir, decorar y adornar ventanas, vidrio y todo tipo de superficies no porosas. Tiza líquida a base de agua de olor neutro que se borra con un paño húmedo de casi todas las superficies no porosas. Tinta súper cubriente, incluso en superficies oscuras o transparentes. Se activa mediante sistema de bombeo. Grosor de trazo: 2-3 mm.

- Blanco: 32140-01
- Rojo: 32140-09
- Azul: 32140-17
- Verde: 32140-22
- Negro: 32140-30

Unidad: €2,96

Envase de 10 unidades.



## Rotulador Edding 4090

Marcador de tiza líquida para pizarras y vidrio, con punta biselada. Para escribir, decorar y adornar ventanas, vidrio y todo tipo de superficies no porosas. Tiza líquida a base de agua de olor neutro que se borra con un paño húmedo de casi todas las superficies no porosas. Tinta súper cubriente, incluso en superficies oscuras o transparentes. Se activa mediante sistema de bombeo. Grosor de trazo: 4-15 mm.

- |                      |                          |
|----------------------|--------------------------|
| □ Blanco: 32150-01   | ■ Azul: 32150-17         |
| ■ Amarillo: 32150-04 | ■ Verde claro: 32150-22  |
| ■ Naranja: 32150-06  | ■ Verde oscuro: 32150-25 |
| ■ Rojo: 32150-09     | ■ Marrón: 32150-28       |
| ■ Rosa: 32150-12     | ■ Negro: 32150-30        |

Unidad: €5,87

Envase de 5 unidades.





## Rotuladores opacos blancos, oro y plata

### Rotulador Pilot Super color SC-EF

Marcador permanente en colores oro, plata y blanco, de tinta muy opaca con punta fina de poliacetal de 1 mm muy resistente. Con soporte metálico. Ancho de trazo 0,5 mm. Escribe sobre múltiples superficies: papel, plástico, cristal, metal, etc.

- Blanco: 32160-01
- Oro: 32160-74
- Plata: 32160-75

Unidad: €2,61

Envase de 12 unidades.



### Rotulador Pilot Super color SC- M

Marcador permanente en colores oro, plata y blanco, de tinta muy opaca con punta media redonda acrílica de 4 mm. Ancho de trazo 2 mm. Escribe sobre múltiples superficies: papel, plástico, cristal, metal, etc.

- Blanco: 32170-01
- Oro: 32170-74
- Plata: 32170-75

Unidad: €2,96

Envase de 12 unidades.



## Rotuladores permanentes multisuperficie

### Rotulador Staedtler Lumocolor permanente

Rotulador permanente para superficies como plástico, cristal, metal, textil, etc. Tinta a base de alcohol resistente al agua y luz. Cuerpo de polipropileno. Diferentes grosores y trazos: Punta superfina de 0,4 mm (313 S), Punta fina de 0,6 mm (318 F), Punta media de 0,8 - 1 mm (317 M), Punta ancha biselada de 1 - 2,5 mm (314 B).

#### 313-S

- Rojo: 32240-09
- Azul: 32240-17
- Verde: 32240-22
- Negro: 32240-30

Unidad: €1,32

Envase de 10 unidades.



#### 318-F

- Rojo: 32250-09
- Azul: 32250-17
- Verde: 32250-22
- Negro: 32250-30

Unidad: €1,11

Envase de 10 unidades.

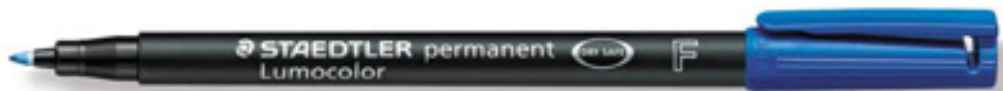

#### 317-M

- Rojo: 32260-09
- Azul: 32260-17
- Verde: 32260-22
- Negro: 32260-30

Unidad: €1,11

Envase de 10 unidades.



#### 314-B

- Rojo: 32270-09
- Azul: 32270-17
- Verde: 32270-22
- Negro: 32270-30

Unidad: €1,32

Envase de 10 unidades.



### Estuches Staedtler Lumocolor 4 colores

Rotuladores permanentes de punta fina (F) para superficies como plástico, cristal, metal, textil, etc. Tinta a base de alcohol resistente al agua y luz. Cuerpo de polipropileno. Presentación en estuche de 4 colores (rojo, azul, verde y negro).

Punta fina F - 318 WP4: 32280. Estuche: €6,59



# Rotuladores para pizarra blanca

## Rotulador Giotto Robercolor

Marcador de punta redonda con tinta para borrado en seco de pizarras blancas. Totalmente borrable con un paño seco. Punta media.

- Rojo: 33002-09
- Azul: 33002-17
- Verde: 33002-22
- Negro: 33002-30

Unidad: €0,73

Envase de 12 unidades.



## Rotulador Bic Velleda 1721

Marcador para pizarra blanca con cuerpo de plástico y capuchón ventilado del color de la tinta. Tinta a base de alcohol. Punta cónica de 1 mm. Es el repuesto de las pizarras Velleda infantil 71210 de la página 79.

- Azul: 71209
- Unidad: €0,76

Envase de 24 unidades.



## Rotulador Bic Velleda Medium 1741

Rotulador para pizarra blanca de punta media cónica de 2 mm. de ancho de escritura. Tinta a base de acetona.

- Rojo: 33000-09
- Azul: 33000-17
- Verde: 33000-22
- Negro: 33000-30

Unidad: €0,76

Envase de 12 unidades.



## Rotulador Bic Velleda Marker 1701

Rotulador para pizarra blanca de punta gruesa cónica de 3 a 5,5 mm. de ancho de escritura. Tinta a base de alcohol.

- Rojo: 33001-09
- Azul: 33001-17
- Verde: 33001-22
- Negro: 33001-30

Unidad: €0,87

Envase de 12 unidades.



## Rotulador Pilot V Board Master

Rotulador para pizarra fabricado con materiales reciclados. Tinta líquida con el Vsystem exclusivo de Pilot. Punta de fibra cónica. Flujo constante gracias al sistema TPF. Recargable mediante cartucho 91% reciclado.

- Rotulador:
- Naranja: 33010-06
  - Rojo: 33010-09
  - Azul: 33010-17
  - Verde: 33010-22
  - Negro: 33010-30

Unidad: €1,17

Envase de 10 unidades.

Recambio:

- Naranja: 33011-06
- Rojo: 33011-09
- Azul: 33011-17
- Verde: 33011-22
- Negro: 33011-30

Unidad: €0,85

Envase de 12 unidades.



### Rotulador Edding 660 pizarra blanca

Rotulador de pizarra blanca y superficies no porosas. Cuerpo de plástico y punta redonda. Trazo 1,5 - 3 mm. Sistema Cap-off por el que puede estar varios días abierto sin secarse. Recargable con tinta para rotuladores EDDING BTK25 (Ref. 33039).

- Rojo: 33035-09
- Azul: 33035-17
- Verde: 33035-22
- Negro: 33035-30

Unidad: €0,84

Envase de 10 unidades.



### Rotulador Staedtler whiteboard 351

Rotulador de pizarra blanca, con tinta antisecado y sistema AIRPLANE SAFE que proporciona un equilibrio automático de la presión de la tinta para evitar pérdidas durante el vuelo. Tinta sin xileno ni tolueno.

- Rojo: 33021-09
- Azul: 33021-17
- Verde: 33021-22
- Negro: 33021-30

Unidad: €1,02

Envase de 10 unidades.

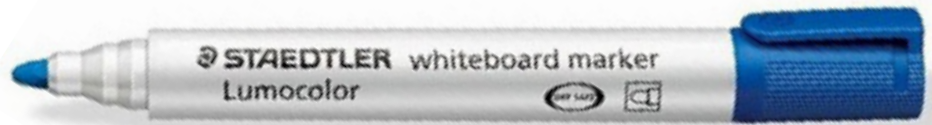

**NOVEDAD**



### Tinta rotulador pizarra blanca edding BTK25

Tintero con 25 ml de tinta para rellenar rotuladores edding para pizarra blanca. Sistema de recarga capilar.

- Rojo: 33039-09
- Azul: 33039-17
- Verde: 33039-22
- Negro: 33039-30

Unidad: €4,54



### Estuche Bic Velleda Medium 1741

Estuche de 8 rotuladores para pizarra blanca en colores surtidos de punta media cónica de 2 mm de ancho de escritura. Tinta a base de acetona.

Estuche 8 colores: 33050. Estuche: €6,72

### Rotuladores Velleda Bic Kids Mini

Blister de 6 rotuladores velleda de colores surtidos para pizarras blancas infantiles (Ver pág.79) de tamaño mini adaptado para los niños. No tóxico, fácil de borrar, punta bloqueada, admite presión y no pierde la forma.

Rotuladores Velleda Bic Kids Mini: 33051. Blister: €5,93

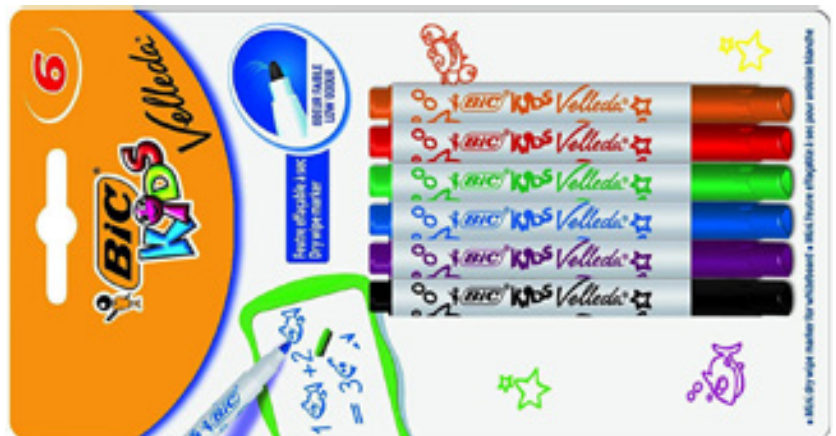



# Marcadores fluorescentes

## Marcador Staedtler Textsurfer

Rotulador fluorescente con tinta pigmentada para cualquier soporte: papel + copy + fax.

- Amarillo: 33420-04
- Naranja: 33420-06
- Rojo: 33420-09
- Rosa: 33420-12
- Azul: 33420-17
- Verde: 33420-22

Unidad: €0,65

Envase de 10 unidades.



## Marcador Staedtler Textsurfer pastel & vintage

Estuche de plástico con 6 marcadores fluorescentes de colores pastel y vintage con tinta pigmentada para resaltar textos sobre cualquier soporte: papel, copy, fax. Con Clip. Punta biselada suave de 1 - 5 mm.

Estuche 6 colores: 33422. Estuche: €5,75



## Marcador Tratto

Rotulador fluorescente de punta biselada con tinta a base de agua. Elevada fluorescencia, ideal para papel normal, fotocopias y fax. Nuevo tapón con sistema de fácil apertura con el pulgar "Quick open".

- Amarillo: 33410-04
- Naranja: 33410-06
- Rosa: 33410-12
- Verde: 33410-22

Unidad: €0,54

Envase de 12 unidades.



## Marcador Pilot Frixion light fluorescente borrable

El primer y único rotulador subrayador fluorescente que además permite borrar. Punta de fibra de poliéster de 3,3 mm de ancho. Tinta Frixion de primera calidad que se borra mediante fricción. Destaca tus textos, borra y vuelve a destacar todas las veces que sea necesario. Ahora podrás subrayar tus libros de texto sin marcarlos definitivamente para poderlos devolverlos intactos al banco de libros. No mancha el papel, no deja restos. Goma integrada en el cuerpo. Grip de agarre para mayor confort. No someter a temperaturas extremas porque pueden perder la propiedad borrable (-10° / +60°). No utilizar en documentos oficiales.

Unidad: 33423. €1,33

Envase de 12 unidades.



**NOVEDAD**



## Afilalápices



### Afilalápiz de plástico

Afilalápiz de plástico de un agujero para lápices normales.

Afilalápiz de plástico: **33300**. Unidad: €0,11

Envase de 24 unidades.



### Afilalápiz metálico cuña

Afilalápiz metálico en forma de cuña, de un agujero para lápices normales.

Afilalápiz metálico cuña: **33301**. Unidad: €0,45

Envase de 24 unidades.



### Afilalápiz metálico rectangular

Afilalápiz metálico de forma rectangular de un agujero para lápices normales.

Afilalápiz metálico rectangular: **33302**. Unidad: €0,48

Envase de 24 unidades.



### Afilalápiz doble metálico cuña

Afilalápiz metálico con forma de cuña, doble agujero, para lápices normales y gruesos hasta 12 mm.

Afilalápiz metálico rectangular: **33303**. Unidad: €0,96

Envase de 12 unidades.



### Afilalápiz plástico ceras gruesas

Afilalápiz de plástico de un agujero grande para ceras gruesas.

Afilalápiz plástico ceras gruesas: **33304**. Unidad: €0,44

Envase de 25 unidades.



### Afilalápiz Giotto con depósito

Afilalápiz hexagonal con tres orificios (pequeño, mediano, grande). Cuerpo traslúcido en 5 divertidos colores y con depósito para los residuos. Ideal para el uso escolar.

Afilalápiz doble con depósito: **33305**. Unidad: €1,39

Envase de 10 unidades.





### Afilalápiz doble con depósito Lyra

Afilalápiz con depósito de dos agujeros, para lápices de 8-11 mm de diámetro. En colores surtidos.

Afilalápiz doble con depósito Lyra: **33306. Unidad: €1,55**

Envase de 12 unidades.



### Afilalápiz Staedtler con depósito doble grande

Afilalápices para lápices de grafito y lápices de colores gruesos hasta un diámetro de 10,2 mm con sacapuntas de metal insertado de 2 agujeros. Cobertura con bisagra que previene el derrame de las virutas. Tapa con cierre de seguridad. Colores surtidos.

Afilalápiz Staedtler con depósito doble: **33312. Unidad: €2,60**

Envase de 10 unidades.

### Afilalápiz eléctrico doble uso Milan

Sacapuntas eléctrico a pilas con doble agujero para lápices normales y maxi. Dispone de un sistema de seguridad que evita posibles cortes o accidentes. El artículo está terminado en taco de goma y dispone de una tapa frontal extraíble para el vaciado del depósito de virutas. Pilas incluidas.

Afilalápiz eléctrico doble uso Milan: **33311. Unidad: €11,74**



### Afilalápiz eléctrico precisión School PRO

Sacapuntas eléctrico diseñado para el gran volumen de uso. Funciona con un potente y silencioso motor conectado a la red eléctrica (220 V). Saca punta a todos los lápices de madera de hasta 6 diámetros diferentes. Dispone de parada automática que evita que se afile el lápiz demasiado. Sistema de seguridad mediante el cual el afilalápices no funciona si el depósito de residuos no está correctamente cerrado para evitar accidentes. Depósito de residuos de gran capacidad.

Afilalápiz eléctrico School PRO: **30385. Unidad: Consultar**



### Máquina afilalápiz Dahle mecánica

Afilalápiz de manivela para lápices de gruesos de hasta 12mm de diámetro con mordaza para la mesa incluida. Fresa metálica y depósito de residuos extraíble.

Máquina afilalápiz Dahle mecánica: **33309. Unidad: €14,99**

## Gomas de borrar



### Goma Borrer Milan 445

Gomas de miga de pan para lápiz.

Milan 445: **33201**. Unidad: €0,10

Envase de 45 unidades.



### Goma Borrer Milan 430

Gomas de miga de pan para lápiz.

Milan 430: **33200**. Unidad: €0,13

Envase de 30 unidades.



### Goma Borrer Milan 624 Nata

Gomas de nata con banda de celofán.

Milan 624 Nata: **33204**. Unidad: €0,21

Envase de 24 unidades.



### Goma Borrer Milan 412

Gomas de miga de pan para lápiz.

Milan 412: **33202**. Unidad: €0,39

Envase de 12 unidades.



### Goma Borrer Milan 620 Nata

Goma "Nata" de plástico blanca, suave, versátil y no abrasiva. Para borrar sobre todo tipo de superficies. No daña el papel. Puntas biseladas para mayor control del borrado.

Milan 620 Nata: **33205**. Unidad: €0,35

Envase de 20 unidades.



### Goma Borrer Staedtler Norris N20

Goma de borrar lápiz, para la escuela y la oficina. Cartón protector diseño Norris y envoltorio de celofán. Sin ftalatos ni látex. Medidas: 65x23x13 mm.

Staedtler Norris N20: **33211**. Unidad: €0,69

Envase de 20 unidades.



### Goma Borrer Staedtler Rasoplast B-30

Goma plástica de primera calidad para lápiz.

Staedtler Rasoplast B-30: **33207**. Unidad: €0,51

Envase de 30 unidades.





### Goma Borrar Staedtler Marsplastic

Goma plástica para lápiz sobre papel y poliéster.

Staedtler Marsplastic: **33208**. Unidad: €0,94  
Envase de 20 unidades.



### Portagomas Staedtler Marsplastic

Portagomas con goma de borrar para lápiz con clip de plástico y almas de recambio para portagomas en caja de 10 unidades.

Portagomas Staedtler Marsplastic: **33209**. Unidad: €2,41  
Envase de 20 unidades.



### Recambio Portagomas Staedtler

Alma de recambio para el portagomas Staedtler Marsplastic.

Recambio Portagomas Staedtler: **33210**. Envase: €8,99  
Envase de 10 unidades.



### Afila-Borra Compact Milan Doble

Afilaborra, combinación de goma de borrar y sacapuntas agradable al tacto. Afilalápiz ideal para lápices de grafito y lápices de color. Repuesto de goma compatible con la Milan 430. Colores surtidos.

Afila-Borra Compact Milan: **33250**. Unidad: €1,98  
Envase de 16 unidades.



## Correctores en cinta

### Cinta Club Económica

Cinta correctora en seco de 12 m de longitud x 5 mm de ancho. Corrige de forma rápida y limpia. Permite escribir en la zona corregida al instante.

Cinta correctora Club: **33600**. Unidad: €1,05

Presentación: Envase de 24 unidades.



### Cinta Compact UHU

Corrector en cinta de 5 mm de ancho y 10 metros de longitud. Ideal para correcciones rápidas y precisas. Apto para todo tipo de papel. Puede escribirse encima de forma inmediata. Sin tiempo de secado. Sin disolventes. Con control de nivel de cinta y tornillo de tensado de la cinta.

Cinta compact UHU: **33603**. Unidad: €2,36

Presentación: Envase de 12 unidades.



### Cinta Pritt Roller Compact FLEX

Corrector en cinta con nuevo diseño mejorado para una corrección fácil gracias a su nuevo cabezal flexible. Permite deslizar en ambas direcciones, hacia delante y hacia atrás, por lo que es válido para zurdos y diestros. Ancho de cinta 4,2 mm y longitud de 10 metros.

Cinta correctora Pritt Roller: **33602**. Unidad: €2,54

Presentación: Envase de 24 unidades.



## Correctores líquidos



### Bolígrafo corrector Club Económico

Bolígrafo corrector con punta metálica fina que permite realizar correcciones más precisas. Secado rápido. Forma ergonómica. Contenido: 8 ml.

Bolígrafo corrector Club Eco: **33650**. Unidad: €0,85

Presentación: Envase de 12 unidades.



### Bolígrafo corrector UHU

Lápiz corrector con punta metálica que proporciona gran precisión, con cuerpo blando, fácil de apretar. 9 ml de fluido de secado rápido con alto poder de recubrimiento. Apto para todo tipo de papel.

Bolígrafo corrector UHU: **33653**. Unidad: €1,98

Presentación: Envase de 12 unidades.



### Bolígrafo corrector Tipp-Ex

Lápiz corrector de 8 ml.

Bolígrafo corrector Tipp-Ex: **33651**. Unidad: €2,42

Presentación: Envase de 10 unidades.



### Corrector Líquido Tipp-Ex Rapid

Líquido corrector de secado rápido con nueva esponja aplicadora. Botella de 20 ml. No precisa diluyente.

Corrector Líquido Tipp-Ex Rapid: **33699**. Unidad: €1,39

Presentación: Envase de 20 unidades.

# Complementos de oficina

Grapadoras

Grapadoras de gruesos

Grapadoras de largos

Grapadoras de tenaza

Clavadoras

Grapadoras eléctricas

Sacagrapas

Perforadores

Perforadoras de gruesos

Cutters y tijeras

Rotulación

Marcaje

Sujeción

Pegamento

Cintas adhesivas

Sprays adhesivos

Portarrollos

Portaclips

Portalápices

Sujetalibros

Portamonedas

Grapadoras de tenaza

Notas de quita y pon

Notas Zig-Zag en rollo

Banderitas y flechas

señalizadoras

Portanotas y calendarios

Bandejas organizadoras

Cajetines revisteros

Módulos organizadores

Papeleras y paragüeros

Armarios, portallaves y

relojes de pared

Embalaje y envío

## Grapadoras



### Grapadora Petrus Liliput

Grapadora pequeña, manual y de bolsillo, muy cómoda y multifunción. Cuerpo de plástico resistente y mecanismo metálico. Grapa hasta 12 hojas y permite su apertura total para utilizar como clavadora. Utiliza grapas 23/6 y se suministra con una caja de grapas. Colores surtidos.

Grapadora Petrus Liliput: **40100. Unidad: €4,83**



### Grapadora Metálica Club

Grapadora de cuerpo metálico y modernos adornos en plástico. Recubrimiento de goma para evitar desplazamientos. Capacidad de grapado 20 hojas. Grapas 22/6, 24/6, 26/6.

Dimensiones N°4: 10,3 X 5 X 3,2 cm: **40125. Unidad: €3,99**

Dimensiones N°5: 13,1 x 5,3 x 3,5 cm: **40126. Unidad: €4,36**



### Grapadora Petrus 210

Fabricada en plástico resistente ABS, partes mecánicas metálicas, incorpora la nueva tecnología PGT (Paper Grip Technology) que hace que el grapado sea siempre perfecto. Usa grapas 22/6, 24/6 y 26/6. Grueso de grapado: 25 hojas. Extrae grapas incorporado.

Grapadora Petrus 210:

■ Rojo: **40130-09**

■ Azul: **40130-17**

■ Negro: **40130-30**

Unidad: **€9,92**



### Grapadora Petrus 235

Fabricada en plástico resistente ABS, partes mecánicas metálicas, pies de goma en la base, incorpora la nueva tecnología PGT (Paper Grip Technology) que hace que el grapado sea siempre perfecto. Usa grapas 22/6, 24/6 y 26/6. Grueso de grapado 30 hojas. Extrae grapas incorporado en la base. Carga superior.

Grapadora Petrus 235:

■ Rojo: **40160-09**

■ Azul: **40160-17**

■ Negro: **40160-30**

Unidad: **€10,99**

### Grapadora Petrus 635 WOW

Grapadoras de colores vivos metalizados, tecnología de impacto directo (DIT) patentada que asegura un grapado siempre perfecto, capacidad de grapado 30 hojas. Grapas 22/6, 24/6 y 26/6.

Grapadora Petrus 635 WOW:

■ Fucsia metalizado: **40165-11**

■ Azul metalizado: **40165-17**

■ Turquesa metalizado: **40165-18**

■ Verde metalizado: **40165-22**

Unidad: **€18,27**





### Grapadora Petrus 226

Grapadora de fabricación metálica muy resistente. Incorpora la nueva tecnología PGT (Paper Grip Technology) que hace que el grapado sea siempre perfecto. Usa grapas 22/6 y 24/6. Grueso de grapado: 25 hojas. Carga superior.

Grapadora Petrus 226:

- Rojo: 40170-09
- Azul: 40170-17
- Negro: 40170-30
- Gris: 40170-72
- Unidad: €24,99



### Grapadora Novus B4FC grapado plano

Grapadora compacta de alto rendimiento con mecanismo en acero de grapado PLANO, que que proporcionan hasta un 30 % más de capacidad de almacenamiento y deja un acabado de la grapa menos vistoso. Capacidad hasta 50 hojas. Utiliza grapas 24/6, 26/6, 24/8 y 26/8.

Grapadora Novus B4FC: 40175. Unidad: €22,39

### Grapadora Novus B7 Automática

Grapadora automática que, mediante un sistema exclusivo, permite grapar sin esfuerzo de 8 a 30 hojas. Grapas nº 24/6 y 26/6. Color negro.

Grapadora Novus B7: 40180. Unidad: €29,89

## Grapadoras de gruesos



### Grapadora Gruesos Novus B50

Grapadora con capacidad de grapado hasta 140 hojas. Cargador de apertura frontal de doble guía con sistema antibloqueo (ABS) para evitar atascos. Grapa en Zig-Zag permitiendo grapar el máximo o mínimo de hojas sin tener que cambiar de grapas. Profundidad de entrada de papel variable hasta 75mm. Base con compartimento especial para guardar grapas de recambio. Utiliza grapas 23/8, 23/10, 23/13 y 23/17.

Grapadora Gruesos Novus B50: 40301. Unidad: €79,86



### Grapadora Gruesos Novus B40

Grapadora de gruesos con capacidad de hasta 100 hojas. Sistema antibloqueo (ABS) para evitar atascos. Cargador de apertura superior con eje de doble guía montada sobre un resorte para evitar atasco. Grapa en Zig-Zag permitiendo grapar el máximo o mínimo de hojas sin tener que cambiar de grapas. Profundidad de entrada de papel variable hasta 55mm. Base con compartimento especial para guardar grapas de recambio. Utiliza grapas 23/6, 23/8, 23/10 y 23/13.

Grapadora Gruesos Novus B40: 40318. Unidad: €44,77

## Grapadoras de largos



### Grapadora Largos Novus B17

Grapadora de brazo largo. Capacidad de grapado: 40 hojas. Profundidad de entrada de papel hasta 300 mm. Utiliza grapas 22/6 - 24/8.

Grapadora Largos Novus B17: **40355**. Unidad: €49,61

## Grapadoras de tenaza



### Grapadora Tenaza clásica cromada

Grapadora de tenaza totalmente metálica, muy resistente y duradera, cromada-plateada. Grapa hasta 50 hojas con grapas 24/8 o 26/8 y hasta 20 hojas con grapas 24/6 y 26/6. Profundidad máxima de introducción del papel 55 mm.

Grapadora Tenaza Novus B36/2: **40206**. Unidad: €19,36

## Clavadoras



### Clavadora Petrus Mod.260 Top

Clavadora fabricada en plástico ABS de gran resistencia. Usa grapas 530/4, 530/6 y 530/8 mm.

Clavadora Petrus Mod.260: **40350**. Unidad: €20,57



### Clavadora Petrus Mod.295 Top

Clavadora fabricada en plástico ABS de gran resistencia. Con ajuste de potencia. Sin retroceso y con función de bloqueo. Usa grapas 530/6-8-10-12-14 mm.

Clavadora Petrus Mod.290: **40360**. Unidad: €44,77

## Grapadoras eléctricas



### Grapadoras eléctricas Petrus

MOD. E110: Grapadora eléctrica para conectar a la red (adaptador incluido). Capacidad de grapado: 10 hojas. Incorpora un extraegrapas retráctil en la base. Carga frontal antibloqueo. Grapas: Petrus nº 10.

MOD E120: Grapadora eléctrica a pilas y a red. Regulador de la profundidad de entrada de papel de hasta 20 mm. Capacidad de grapado: 20 hojas. Grapas: 22/6, 24/6, 26/6.

Grapadora eléctrica Petrus E110: **40418**. Unidad: €42,35

Grapadora eléctrica Petrus E120: **40419**. Unidad: €96,94

# Grapas

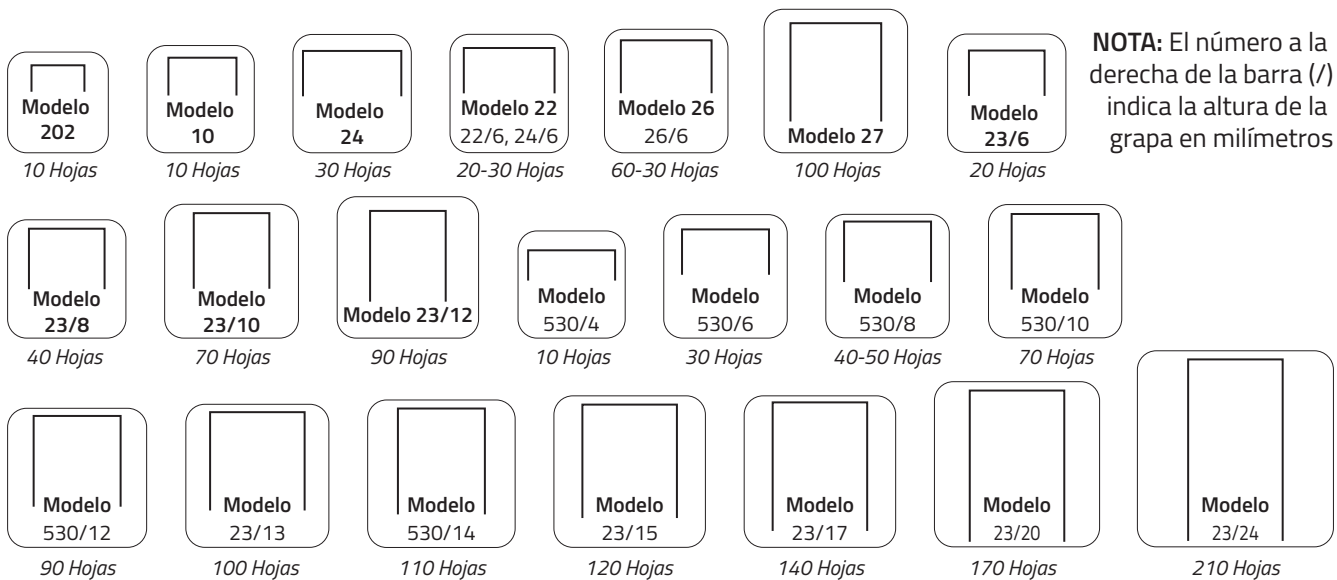

NOTA: El número a la derecha de la barra (/) indica la altura de la grapa en milímetros



## Grapas Apli

Caja de 1000 grapas galvanizadas  
 Grapas 22/6 - 24/6: **40415. Caja: €0,39**

## Grapas Novus

Grapas Novus en diferentes tamaños

Novus 24/8: **40451. Caja: €2,30**  
 Novus 23/8: **40405. Caja: €2,32**  
 Novus 23/10: **40447. Caja: €2,60**  
 Novus 23/13: **40448. Caja: €2,94**  
 Novus 23/15: **40445. Caja: €3,45**  
 Novus 23/17: **40446. Caja: €4,17**  
 Novus 23/20: **40449. Caja: €4,73**  
 Novus 23/24: **40450. Caja: €5,99**



## Grapas Petrus

Grapas Petrus de gran calidad en diferentes medidas.

Petrus Nº10: **40401. Caja: €0,57**  
 Envase de 20 cajas.  
 Petrus 22/6 - 24/6: **40404. Caja: €0,67**  
 Envase de 25 cajas.  
 Petrus 23/6: **40402. Caja: €0,71**  
 Envase de 25 cajas.  
 Petrus 26/6: **40410. Caja: €0,97**  
 Envase de 20 cajas.  
 Petrus 24: **40408. Caja: €1,69**  
 Envase de 26 cajas.  
 Petrus 530/4: **40420. Caja: €7,99**  
 Petrus 530/6: **40421. Caja: €8,47**  
 Petrus 530/8: **40422. Caja: €10,04**  
 Petrus 530/10: **40423. Caja: €11,50**  
 Petrus 530/12: **40424. Caja: €12,71**  
 Petrus 530/14: **40425. Caja: €14,52**  
 Cajas de 5000 grapas.

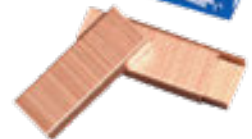

# Sacagrapas



## Sacagrapas Novus B80

Apta para grapas estándar y pequeñas. Material cromado con protector de plástico negro. Peso: 33 gr.

Sacagrapas Novus B80: **40611. Unidad: €1,19**



## Sacagrapas Petrus 110

Extraagrapas universal. Fácil extracción de la grapa sin romper el papel.

Sacagrapas Petrus 110: **40613. Unidad: €3,33**



## Perforadores



### Taladrador Petrus 80

Capacidad de perforado: 8-10 hojas. 2 taladros. Totalmente metálico. Huevo de agarre y punzones más afilados que permiten taladrar con menos esfuerzo. Regleta guía con formatos impresos y ventana para mayor visibilidad y mejor fijación.

■ Rojo:	<b>40510-09</b>
■ Azul:	<b>40510-17</b>
■ Negro:	<b>40510-30</b>
<i>Unidad:</i>	<b>€9,08</b>



### Taladrador Novus B230

Taladradora de dos punzones. Metálica con carcasa de plástico. Con guía de papel. Base antideslizante. Taladra hasta 30 hojas.

■ Azul:	<b>40520-17</b>
■ Negro:	<b>40520-30</b>
<i>Unidad:</i>	<b>€8,59</b>



### Taladrador Petrus 85

Taladro de oficina de diseño ergonómico con estructura metálica y tapa plástica. Punzones más afilados que hacen que se taladre con mayor facilidad. Además, se ha incorporado una nueva regleta que permite un ajuste perfecto y ventana que enmarca el formato seleccionado. Capacidad hasta 25 hojas.

■ Rojo:	<b>40525-09</b>
■ Azul:	<b>40525-17</b>
■ Negro:	<b>40525-30</b>
<i>Unidad:</i>	<b>€10,41</b>



### Taladrador Petrus 52

Capacidad de perforado: 20 hojas. 2 taladros. Totalmente metálico. Regleta que permite un ajuste perfecto. Ventana que enmarca el formato seleccionado.

■ Rojo:	<b>40540-09</b>
■ Azul:	<b>40540-17</b>
■ Negro:	<b>40540-30</b>
<i>Unidad:</i>	<b>€16,15</b>

### Taladrador Petrus 62 WOW

Taladrador metálico de colores vivos metalizados, con capacidad para 30 hojas. Con huevo de agarre para taladrar con mayor facilidad.

■ Fucsia:	<b>40545-11</b>
■ Azul:	<b>40545-17</b>
■ Turquesa:	<b>40545-18</b>
■ Verde:	<b>40545-22</b>
<i>Unidad:</i>	<b>€16,03</b>





### Taladrador Petrus 72

Taladradora de 4 agujeros con punzones más afilados para taladrar con mayor facilidad. Regleta para ajuste perfecto y ventana que enmarca el formato seleccionado. Perfora hasta 16 hojas.

*Taladrador Petrus 72: 40600. Unidad: €42,35*



### Taladrador Petrus 95

Capacidad de perforado: 40 hojas. 2 taladros. Totalmente metálico. Incluye regleta con formatos impresos y ventana para mayor visibilidad.

*Taladrador Petrus 95: 40580. Unidad: €29,65*



### Taladrador Petrus 305

Punzones más afilados que taladran con mayor facilidad. Nueva regleta metálica para ajuste perfecto. Ventana que enmarca el formato seleccionado. Alta resistencia. Ajustable hasta tamaño A3. Capacidad hasta 65 hojas. 2 taladros. Palanca plegable. Fabricado en fundición de aluminio.

*Taladrador Petrus 305: 40590. Unidad: €59,67*

## Perforadores de gruesos



### Taladrador Novus B2200

Potente taladradora de profesional totalmente metálico recubierto de plástico. Taladro 2 en 1 para gruesos de papel de hasta 200 hojas. Permite realizar 2 o 4 agujeros gracias a su exclusivo mecanismo móvil en su base que permite realizar 4 agujeros con solo dos punzones y sin manipulación del papel. Tapa de protección de punzones para una máxima seguridad. Incluye 6 matrices adicionales. Base estable y antideslizante. Peso: 3,5 kgs.

*Taladrador Petrus B2200: 40601. Unidad: €163,35*



### Taladrador Petrus 514

Taladrador de 4 agujeros para gruesos, con punzones más afilados que taladran con mayor facilidad. Nueva regleta para ajuste perfecto y ventana que enmarca el formato seleccionado. Se pueden añadir 2 punzones más hasta un máximo de 6. Perfora hasta 30 hojas. Palanca plegable.

*Taladrador Petrus 514: 40603. Unidad: €163,35*

### Taladrador Novus B265

Perforadora resistente profesional con óptima transmisión de fuerza que facilita perforar hasta 65 hojas. Escala de tope con inmovilización segura. Base de goma blanda con apertura para vaciado. Totalmente metálica. Bloqueo para ahorrar espacio. Peso: 1250 grs. Ingeniería alemana.

*Taladrador Petrus B265: 40605. Unidad: €54,45*



## Cutters y tijeras



### Cutter de plástico

Cutter de plástico con cuchilla de acero y sistema de bloqueo. Retractable e intercambiable.

Pequeño 9 mm: **40700. Unidad: €0,97**

Grande 18 mm: **40701. Unidad: €1,14**



### Cutter profesional metálico

Cutter profesional metálico. Cuchillas de acero de alta calidad, de 18 mm. Mango antideslizante. Sistema de bloqueo.

Cutter profesional metálico: **40702. Unidad: €2,99**



### Cuchillas de repuesto

Estuche con 10 cuchillas para modelos standard.

Cuchillas de 9 mm: **40710. Estuche: €0,97**

Cuchillas de 18 mm: **40711. Estuche: €1,69**



### Tijeras de oficina Faibo

Tijera de oficina de acero inoxidable, punta roma empuñadura ergonómica de plástico.

16 cms: **40800. Unidad: €0,67**

21 cms: **40801. Unidad: €1,19**

25 cms: **40802. Unidad: €1,42**

21 cms Zurdos: **40803. Unidad: €1,69**

Envase de 10 unidades.

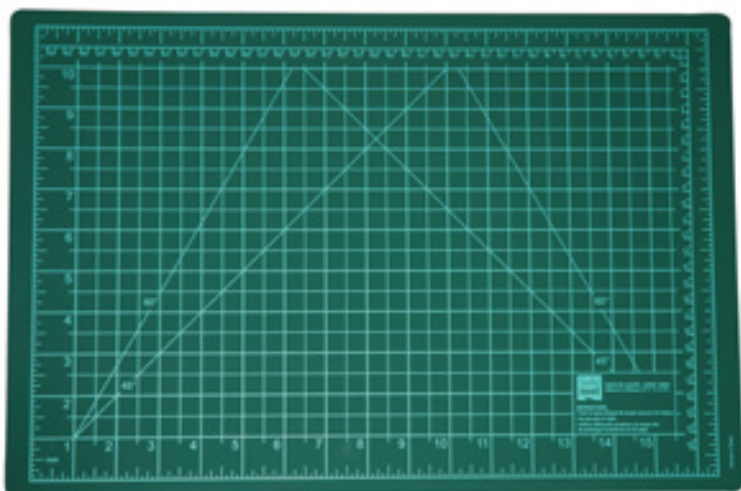

### Planchas de corte

Tablas de corte hechas de material antideslizante para mayor comodidad. Planchas de PVC ultrasensible para poder utilizar con cutter, compás, etc. Medidas: 300x220x2 mm. (A4) y 450x300x2 mm. (A3)

Din A4: **40720. Unidad: €3,78**

Din A3: **40721. Unidad: €6,84**





### Máquina Rotular Dymo Letratag LT 100 T

Máquina rotuladora de diseño ergonómico, cómoda y fácil de usar. Pantalla de 13 caracteres. Sistema exclusivo para visualizar en pantalla antes de imprimir. Hasta 2 líneas de impresión, 8 estilos, 5 tamaños de letra y 195 símbolos. Función de apagado automático. Función fecha y hora. Utiliza 4 pilas AA (no incluidas) o adaptador opcional. Ideal para usuarios acostumbrados al teclado QWERTY.

Máquina Rotular Dymo Letratag LT 100 T: **41002. Unidad: €38,72**

### Máquina Rotular Dymo Letratag LT 100 H

Rotuladora electrónica de Dymo pensada para el hogar o para la oficina. Excelente relación calidad precio e innovador diseño. Teclado ABC. Pantalla de cristal líquido de 7 caracteres. 189 caracteres y 45 símbolos. 2 líneas de impresión (vertical u horizontal). 6 estilos y 4 tamaños de letra. Entrada de datos estilo SMS. Visualización previa a la impresión. Alimentación 6 pilas AA no incluidas. Utiliza cintas lettratag de 12 mm de ancho de papel, plástico, metalizadas y termotransferibles.

Máquina Rotular Dymo Letratag LT 100 H: **41000. Unidad: €53,24**



### Cinta Dymo Letratag 12mm x 4 metros

Cinta para máquina electrónica de etiquetado Dymo Letra Tag en diferentes formatos: PAPEL (Cinta de papel, autoadhesiva, para uso en interiores. Dimensiones: 12 mm x 4 metros) PLÁSTICO (Cinta de plástico, autoadhesiva, resistente, lavable, para uso en interiores. Dimensiones: 12 mm x 4 metros), METAL (Cinta metalizada, autoadhesiva, decorativa, durable, lavable, para uso de interiores. Dimensiones: 12 mm x 4 metros).

#### Cintas de papel

■ Negro/blanco: **41100**

Unidad: **€7,62**

Envase de 10 unidades.

#### Cintas de plástico

■ Negro / transparente: **41101**

■ Negro / blanco: **41102**

■ Negro / amarillo: **41103**

■ Negro / rojo: **41104**

■ Negro / verde: **41105**

■ Negro / azul: **41106**

Unidad: **€8,71**

Envase de 10 unidades.

#### Cintas de metal

■ Negro / plata: **41107**

Unidad: **€9,80**

Envase de 10 unidades.



### Cinta Dymo electrónica D1 12mm x 7 metros

Cinta Dymo electrónica para transferencia térmica de 7 metros de longitud y 12 mm de ancho. Para modelos dymo Pocket 1000 - 1000+ - 2000 - 3500 - 5500 - LM PC- Label Manager 100 - 200 - 300, Label Point 100 - 200 - 300.

■ Negro / blanco: **41202**

Unidad: **€20,57** Envase de 5 unidades.

# Marcaje



## Sellos Printer automáticos personalizables

Sellos Printer de entintado automático en diferentes medidas. Incluye personalización del cliente. Para personalizar el cliente debe proporcionar muestra o archivo.

### Rectangulares

- Printer 15 (10X69 mm): **43017. Unidad: €26,03**
- Printer 20 (14X38 mm): **43000. Unidad: €16,34**
- Printer 30 (18X47 mm): **43001. Unidad: €21,18**
- Printer 35 (30X50 mm): **43002. Unidad: €34,49**
- Printer 40 (23X59 mm): **43003. Unidad: €24,08**
- Printer 50 (30X69 mm): **43004. Unidad: €32,07**
- Printer 53 (30X45 mm): **43005. Unidad: €33,03**
- Printer 54 (40X50 mm): **43006. Unidad: €34,49**
- Printer 55 (40X60 mm): **43007. Unidad: €37,51**
- Printer 60 (37X76 mm): **43008. Unidad: €41,14**

### Cuadrados

- Printer Q24 (24X24 mm): **43009. Unidad: €24,26**
- Printer Q30 (31X31 mm): **43010. Unidad: €28,19**
- Printer Q43 (43X43 mm): **43011. Unidad: €33,88**

### Redondos

- Printer R24 (Ø 24 mm): **43012. Unidad: €24,08**
- Printer R30 (Ø 30 mm): **43013. Unidad: €25,89**
- Printer R40 (Ø 40 mm): **43014. Unidad: €30,92**

### Ovalados

- Printer Oval 44 (28X44 mm): **43015. Unidad: €32,67**
- Printer Oval 55 (35X55 mm): **43016. Unidad: €35,97**

## Sellos Printer automáticos personalizables con fechador

Sellos Printer de entintado automático en diferentes medidas. Incluye personalización del cliente y fechador en el centro del sello. Para personalizar el cliente debe proporcionar muestra o archivo.

### Rectangulares

- Printer 54 Dater (40X50 mm): **43020. Unidad: €55,60**
- Printer 55 Dater (40X60 mm): **43021. Unidad: €64,13**
- Printer 60 Dater (37X76 mm): **43022. Unidad: €72,48**

## Sellos tamaño real

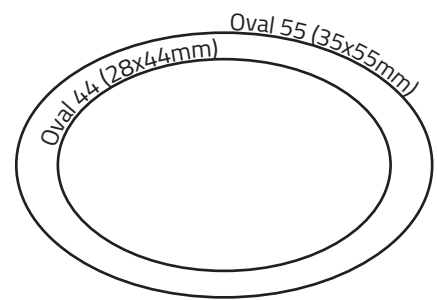
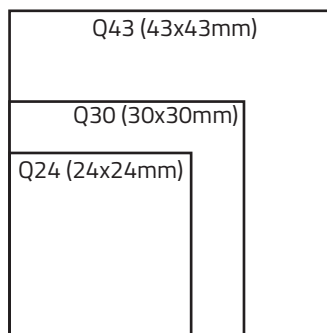
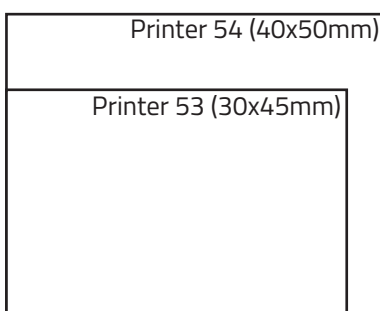
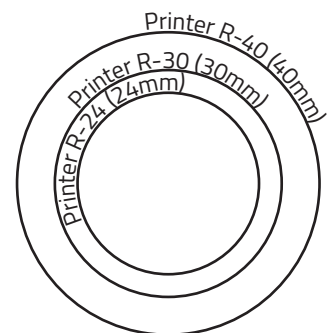
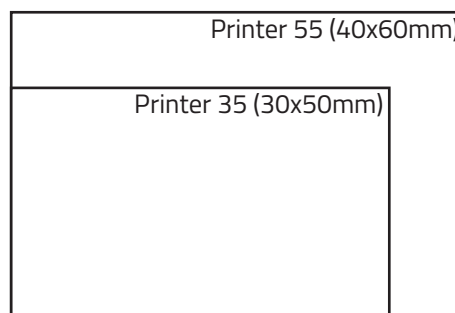
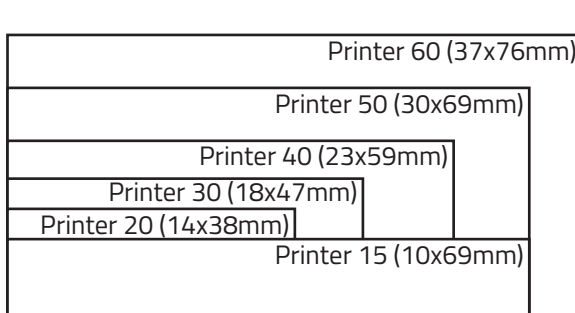

### Fechadores Colop

Fechadores manuales en diferentes medidas de texto.

3 mm: **43200. Unidad: €5,99**

4 mm: **43201. Unidad: €5,99**

5 mm: **43202. Unidad: €8,11**



### Fechador y numerador Mini Dater

Numerador y fechador de entintado automático, con tipos de 4 mm de altura. En dos versiones. Fechador numerador de 6 bandas o fechador en castellano.

6 bandas de 4 mm: **43210. Unidad: €12,09**

Castellano 4 mm: **43211. Unidad: €8,47**



### Sellos de puño madera

Sellos tradicionales para entintado manual en tampón, con goma personalizada en gran variedad de tamaños. Desde 1x1 cm hasta 20x15 cms. Acoplados sobre empuñadura de madera. Solicitar presupuesto en función del tamaño y la personalización.

*Consultar*

### Almohadillas para sellos automáticos

Almohadillas de recambio para sellos de entintaje automático.

Almohadillas	■ Rojo	■ Azul	Unidad:
Printer 20 (14X38 mm):	<b>43370-09</b>	<b>43370-17</b>	<b>€3,99</b>
Printer 30 (18X47 mm):	<b>43371-09</b>	<b>43371-17</b>	<b>€4,96</b>
Printer 35 (30X50 mm):	<b>43369-09</b>	<b>43369-17</b>	<b>€7,26</b>
Printer 40 (23X59 mm):	<b>43372-09</b>	<b>43372-17</b>	<b>€5,32</b>
Printer 50 (30X69 mm):	<b>43373-09</b>	<b>43373-17</b>	<b>€7,19</b>
Printer 53 (30X45 mm):	<b>43374-09</b>	<b>43374-17</b>	<b>€7,19</b>
Printer 54 (40X50 mm):	<b>43375-09</b>	<b>43375-17</b>	<b>€7,19</b>
Printer 55 (40X60 mm):	<b>43376-09</b>	<b>43376-17</b>	<b>€7,19</b>
Printer 60 (37X76 mm):	<b>43377-09</b>	<b>43377-17</b>	<b>€7,19</b>
Printer Q24 (24X24 mm):	<b>43378-09</b>	<b>43378-17</b>	<b>€4,84</b>
Printer Q30 (31X31 mm):	<b>43379-09</b>	<b>43379-17</b>	<b>€6,05</b>
Printer Q43 (43X43 mm):	<b>43380-09</b>	<b>43380-17</b>	<b>€7,26</b>
Printer R24 (∅ 24 mm):	<b>43381-09</b>	<b>43381-17</b>	<b>€4,84</b>
Printer R30 (∅ 30 mm):	<b>43382-09</b>	<b>43382-17</b>	<b>€6,05</b>
Printer R40 (∅ 40 mm):	<b>43383-09</b>	<b>43383-17</b>	<b>€7,26</b>
Printer Oval 44 (28X44 mm):	<b>43384-09</b>	<b>43384-17</b>	<b>€7,26</b>
Printer Oval 55 (35X55 mm):	<b>43385-09</b>	<b>43385-17</b>	<b>€7,26</b>



### Tampones entintados Colop

Estuche de polipropileno con almohadilla interior especialmente entintada para sellos y en diferentes colores.

Nº1 (50X90 mm)

■ Rojo:	<b>43401-09</b>
■ Azul:	<b>43401-17</b>
■ Verde:	<b>43401-22</b>
■ Negro:	<b>43401-30</b>
■ Violeta:	<b>43401-39</b>
Unidad:	<b>€2,96</b>

Nº2 (70X110 mm)

■ Rojo:	<b>43406-09</b>
■ Azul:	<b>43406-17</b>
■ Verde:	<b>43406-22</b>
■ Negro:	<b>43406-30</b>
■ Violeta:	<b>43406-39</b>
Unidad:	<b>€3,39</b>



### Tinta de sellar Colop

Tinta de tampón sin aceite en diversos colores y en envase de 25 ml.

Nº1 (50X90 mm)

■ Rojo:	<b>43431-09</b>
■ Azul:	<b>43431-17</b>
■ Verde:	<b>43431-22</b>
■ Negro:	<b>43431-30</b>
■ Violeta:	<b>43431-39</b>
Unidad:	<b>€2,37</b>



## Sujeción



### Clips labiados niquelados

Cajitas de 100 clips niquelados de punta redonda.

N° 1 1/2: **44000**. Caja: €0,38

N°2: **44001**. Caja: €0,42

N°3: **44002**. Caja: €0,73

Envase de 10 cajas.



### Clips labiados de colores

Cajitas de 100 clips plastificados en colores surtidos.

N°2: **44010**. Caja: €0,47

Envase de 10 cajas.



### Clips mariposa

Clips mariposa n°10 en cajas de 50 unidades y n°20 en cajas de 25 unidades.

N°10: **44020**. Caja: €1,39

N°20: **44021**. Caja: €1,39



### Pinzas de pala abatible

Caja con 12 pinzas sujetapapeles con palas abatibles. Fabricadas en acero.

19 mm: **44050**. Caja: €0,63

25 mm: **44051**. Caja: €0,98

32 mm: **44052**. Caja: €1,29

40 mm: **44053**. Caja: €2,24

50 mm: **44054**. Caja: €3,15



### Fasteners

Encuadernador fastener metálico latonado.

Caja de 50 uds.

Fasteners: **44060**. Caja: €2,89



### Encuadernadores

Caja de 100 encuadernadores latonados con arandela (excepto la de 12 mm).

12 mm: **44080**. Caja: €1,39

18 mm: **44081**. Caja: €3,18

25 mm: **44085**. Caja: €3,48

30 mm: **44082**. Caja: €3,59

40 mm: **44083**. Caja: €4,11

50 mm: **44084**. Caja: €4,38



### Anillas metálicas

Anillas metálicas articuladas en diferentes diámetros.

20 mm: **44100**. Caja: €7,10

25 mm: **44101**. Caja: €7,26

32 mm: **44102**. Caja: €8,35

38 mm: **44103**. Caja: €8,71

Caja de 20 unidades.

46 mm: **44104**. Caja: €5,26

Caja de 10 unidades.



### Fasteners de plástico de colores

Encuadernador fastener de plástico para mayor seguridad, en caja de 50 unidades de colores surtidos.

Fasteners: **44061**. Caja: €2,30





### Chinchetas niqueladas

Chinchetas niqueladas con cabeza de 10 mm. de diámetro.

Caja de 50 uds: **44110**. Caja: €0,64

Caja de 100 uds: **44111**. Caja: €0,99

Envase de 16 cajas.



### Chinchetas de colores

Chinchetas con cabeza de 9 mm. de diámetro con cabeza plastificada de colores.

Caja de 50 uds: **44115**. Caja: €0,59

Envase de 16 cajas.



### Alfileres de acero

Caja de 100 uds: **44120**. Caja: €1,39

Envase de 20 cajas.

### Agujas señalizadoras

Agujas de cabeza de plástico en forma de copa de colores. Caja de 100 unidades.

Cabeza de copa: **44130**. Caja: €1,28



### Gomas elásticas de colores

Bolsa de 100 gramos de gomas elásticas surtidas de colores.

Gomas elásticas: **44206**. Bolsa: €1,63



### Gomas elásticas Apli

Goma elástica de 1,5 mm de grosor.

Bolsa 100Gr

6 cms: **44200**.

8 cms: **44201**.

10 cms: **44202**.

12 cms: **44203**.

15 cms: **44204**.

20 cms: **44205**.

Unidad: €1,33

Bolsa 1Kg

8 cms: **42512**.

10 cms: **42514**.

12 cms: **42515**.

16 cms: **42511**.

Unidad: €11,98

## Adhesivos



### Pegamento barra Apli

Barra adhesiva de pegamento sólido no tóxica para papel, cartón, etc. Sin disolventes.

21 grs: **45002. Unidad: €0,69**  
40 grs: **45003. Unidad: €1,19**

Envase de 12 unidades.



### Pegamento barra Imedio

Pegamento en barra de fácil aplicación, transparente, no inflamable y lavable. Para pegar toda clase de papel.

21 grs: **45015. Unidad: €0,93**  
40 grs: **45016. Unidad: €1,69**

Envase de 12 unidades.



### Pegamento barra Staedtler

Pegamento en barra para papel, cartón, fotos, etiquetas, textil, etc., sin disolventes, lavable en la mayoría de tejidos, base giratoria, pegado rápido y limpio.

20 grs: **45010. Unidad: €0,89**  
40 grs: **45011. Unidad: €1,49**

Envase de 12 unidades.



### Pegamento barra Pritt

Pegamento en barra de primera calidad sin disolventes, apto para uso infantil. Fabricado por Henkel.

11 grs: **45020. Unidad: €1,44**  
22 grs: **45021. Unidad: €1,54**  
Envase de 15 unidades.

43 grs: **45022. Unidad: €2,54**  
Envase de 12 unidades.



### Pegamento barra UHU

Pegamento en barra sin disolventes "Fabricado en Alemania". 98% de ingredientes de origen natural. Pega de forma rápida, fuerte y resistente. Su tapón con rosca es el único que impide que se seque. Alta eficiencia. Se desliza con suavidad y es lavable en frío.

21 grs: **45012. Unidad: €1,88**  
40 grs: **45013. Unidad: €2,66**

Envase de 12 unidades.

### Pegamento en barra Power Pritt

Pegamento en barra de 20 grs ideal para la goma Eva además de pegar madera, plástico Porex, cartón... Dejar secar para alcanzar la máxima fuerza de pegado.

20 grs: **45005. Unidad: €3,62**  
Envase de 15 uds



### Pegamento en barra con color

Pegamento en barra sin disolventes. Apto para uso escolar. Colorea la zona en la que se aplica para una mayor precisión. El color ayuda a ver por donde hemos aplicado y ayuda a controlar la cantidad de pegamento aplicada. Pasados unos minutos el color desaparece.

20 grs: **45006. Unidad: €0,87**  
Envase de 12 uds





### Masilla adhesiva UHU Patafix

Blister desmontable con 80 pastillas de masilla reutilizables de color blanco. De gran duración. Fijación rápida y limpia en diversas superficies. Testadas dermatológicamente. Fabricadas en Alemania.

Masilla adhesiva UHU Patafix: **45051. Unidad: €1,75**  
 Envase de 12 unidades.



### Masilla adhesiva Apli Tack

Sobre con masilla adhesiva reutilizable para fijar objetos. Permite la fijación sin agujeros de posters, notas, postales, calendarios, etc.... Pastilla de 75 grs.

Masilla adhesiva Apli Tack: **45050. Sobre: €1,39**  
 Envase de 12 sobres.



### Pegamento Superglue 3

Pegamento de cianoacrilato en tubo de 3 grs. o bote con pincel aplicador de 5 grs. Fija con rapidez todo tipo de materiales

Tubo 3 grs: **45040. Unidad: €3,98**

Bote 5 grs: **45041. Unidad: €7,01**



### Roller adhesivo Pritt Compact

Cinta aplicadora de adhesivo seco permanente o removible. Ideal para el hogar, escuela, oficina... Adaptado a la forma de la mano. Ideal para goma EVA.

Permanente: **45060. Unidad: €4,69**

Removible: **45061. Unidad: €4,48**

Envase de 12 uds

### Humedecedor moja dedos Fungertip

Gel humedecedor de dedos sólido de sobremesa, presentado en un mojaderos de plástico con base antideslizante para poder utilizar con una sola mano y tapa para evitar que se seque. Producto transparente que no deja marcas en el papel. Crema especialmente indicada para humedecer las yemas de los dedos y facilitar el manipulado del papel, cartón, plásticos, etc. Envase de 20 ml.

Humedecedor moja dedos: **45035. Unidad: €3,25**



### NOVEDAD

### Spray adhesivo removible apli

Bote 400 ml de spray adhesivo reposicionable ideal para montajes y presentaciones. Cómodo y efectivo para aplicar adhesivo fácilmente sobre cualquier superficie (papel, plástico, cartón, espuma, etc.) dejando una película uniforme y homogénea. Tiene un amplio grado de viscosidad por lo que permite levantar y volver a colocar los materiales, por si no se ha conseguido la precisión deseada.

Spray adhesivo removible: **45192. Unidad: €19,97**





## Cintas adhesivas



### Cinta adhesiva transparente Apli

Cinta adhesiva económica que se corta fácilmente con las manos.

Para portarrollos de 33 m

33m x 12mm: **45100**. Unidad: €0,38

Envase de 55 unidades.

33m x 19mm: **45101**. Unidad: €0,46

Envase de 35 unidades.

Para portarrollos de 66 m

66m x 12mm: **45102**. Unidad: €0,69

Envase de 12 unidades.

66m x 19mm: **45103**. Unidad: €0,87

Envase de 8 unidades.



### Cinta adhesiva de colores

Cinta adhesiva de colores en tamaño 33 m x 19 mm.

□ Blanco:	<b>45121-01</b>
■ Amarillo:	<b>45121-04</b>
■ Rojo:	<b>45121-09</b>
■ Azul:	<b>45121-17</b>
■ Verde:	<b>45121-22</b>
■ Negro:	<b>45121-30</b>
Unidad:	€0,93



### Cinta adhesiva invisible Scotch Magic 810

Puede escribirse sobre ella. Fácil de cortar y manejar. No amarillea con el paso del tiempo. Completamente invisible. No deja marcas al fotocopiar.

33m x 12mm: **45140**. Unidad: €2,42

33m x 19mm: **45141**. Unidad: €3,13

Envase de 24 unidades.



### Cinta adhesiva invisible Apli

Se puede escribir sobre ella. No deja marcas al fotocopiar. Fácil de cortar.

33m x 19mm: **45143**. Unidad: €1,33

Envase de 35 unidades.



### Cinta adhesiva doble cara Apli

Cinta adhesiva a doble cara presentada en blister individual. Dos medidas.

10m x 7mm: **45152**. Unidad: €2,12

10m x 30mm: **45153**. Unidad: €3,99



## Portarrollos



### Portarrollos APLI

Dispensador de cinta adhesiva de sobremesa negro para rollos de 33 o 66 metros.

Portarrollos APLI para 33 metros: **45202**. Unidad: €3,75

Portarrollos APLI para 33 y 66 metros: **45204**. Unidad: €5,32

### Portarrollos Scotch C38

Portarrollos de cuidado diseño para rollos de 33 mts. Color negro. Opcional pack ahorro con 3 rollos de cinta adhesiva Scotch Magic invisible.

Portarrollos Scotch C38: **45200**. Unidad: €4,55

Pack ahorro Portarrollos C38 + 3 Rollos: **45201**. Unidad: €13,30



## Portaclips



### Portaclips imantado translúcido

Portaclip de plástico. Incluye 35 clips del nº 1-1/2.

Portaclips imantado: **45301**. Unidad: €1,94

### Portaclips imantado negro

Portaclips magnético con dispensador de doble compartimento.

Portaclips imantado: **45302**. Unidad: €1,82



## Portalápices



### Portalápices metálico rejilla

Portalápices de rejilla de color negro.  
Tamaño: 76x76 mm.

Portalápices metálico rejilla: **45400. Unidad: €1,88**



### Portalápices Faibo

Portalápices redondo en colores negro y transparente de gran capacidad. Medida: 70x105 mm.

■ Negro: **45401. Unidad: €0,73**  
□ Transparente: **45402. Unidad: €0,88**



### Cubiletes de colores

Cubilete fabricados en polipropileno, muy resistentes al impacto, especialmente diseñados para uso escolar. Medida 10 cm de altura y un diámetro de 78 mm.

■ Amarillo: **45465-04** ■ Azul: **45465-17**  
■ Rojo: **45465-09** ■ Verde: **45465-22**  
Unidad: **€0,69**

## Sujetalibros

### Sujetalibros Standard

Sujetalibro individual metálico en tres tamaños diferentes. Color negro. Con base antideslizante. Se vende por unidad.

Pequeño 127x120x130mm: **45310. Unidad: €3,63**  
Medio 178x150x170mm: **45311. Unidad: €5,45**  
Grande 228x150x205mm: **45312. Unidad: €6,78**



## Portanotas y calendarios



### Taco de notas encolado

Tacos 500 hojas para notas. Tamaño 10x10, papel 63 gr  
Taco de notas encolado: **46115. Unidad: €1,98**

### Portanotas transparente

Cajetín portanotas poliestileno mod.800 transparente para tacos 10x10. Incluye taco de notas  
Portanotas transparente: **46120. Unidad: €6,78**



### Portacalendario sobremesa Faibo plástico negro

Fabricado en plástico. Con anillas metálicas de gran calidad. No incluye taco de calendario.

Portacalendario sobremesa Faibo plástico negro: **46111. Unidad: €1,66**



### Taco calendario sobremesa

Taco de calendario año natural de sobremesa en castellano.

Taco calendario sobremesa: **46110. Unidad: €1,69**

# Notas adhesivas

## Notas adhesivas Apli

Notas de quita y pon removibles con la mejor relación calidad-precio. En blocs de 100 hojas color amarillo.

38x51 mm. Pack 3 uds: **46000**. Pack: €0,54  
Envase de 4 pack.

75x75 mm: **46001**. Unidad: €0,34  
Envase de 12 uds.

125x75 mm: **46002**. Unidad: €0,58  
Envase de 12 uds.



## Notas adhesivas Post-It

Notas adhesivas de quita y pon de máxima adherencia. Removibles. Color amarillo. 100 Hojas.

38x51 mm. Pack 3 uds: **46010**. Pack: €2,30  
Envase de 4 pack.

76x51 mm: **46011**. Unidad: €1,08  
Envase de 12 uds.

76x76 mm: **46012**. Unidad: €1,42  
Envase de 12 uds.

76x127 mm: **46013**. Unidad: €1,95  
Envase de 12 uds.



## Notas adhesivas Post-It cubo amarillo

Cubos de 450 notas adhesivas de quita y pon. Medida 76x76mm.

Notas adhesivas Post-It cubo amarillo: **46060**. Unidad: €6,99



## Notas adhesivas Post-It fluorescentes

Notas adhesivas removibles de quita y pon de máxima adherencia. Colores neón. 100 Hojas.

76x76 mm

- Amarillo: **46020**
  - Verde: **46021**
  - Fucsia: **46022**
  - Naranja: **46023**
- Unidad: €1,94

## Notas adhesivas Apli cubo de colores

Tacos de notas adhesivas removibles Apli en colores fuertes.

51x51 mm (250 Hojas): **46075**. Unidad: €1,46

76x76 mm (400 Hojas): **46076**. Unidad: €2,65



## Notas adhesivas Post-It cubo de colores

Cubos de 450 notas adhesivas de quita y pon en varios colores y dos tonos distintos. Medida 76x76mm.

Neón rosa: **46061**. Unidad: €7,20

Neón verde: **46062**. Unidad: €7,20



## Notas adhesivas Post-It minicubo de colores

Cubos de 400 notas adhesivas 4 colores en tonos limón o rosa. Medida 51x51 mm.

- Limón: **46065**. Unidad: €3,62
- Rosa: **46066**. Unidad: €3,62



### Notas adhesivas en rollo continuo

Dispensador de notas adhesivas en rollo de 60 mm x 10 metros. Las notas adhesivas en rollo permiten desplegar y cortar notas adhesivas de la longitud deseada, siendo estas adherentes en toda la superficie inferior y removibles. Disponibles en color amarillo.

Portarrollos con rollo: **46078**. *Unidad: €1,94*



### Notas adhesivas zig-zag Apli

Recambio de notas Quita y Pon en zig-zag para dispensador. Tacos de 100 notas 76x76 mm.

Notas adhesivas zig-zag Apli: **46072**. *Unidad: €0,49*

### Dispensador de notas Post-It zig-zag

Dispensador negro PRO de notas adhesivas POST-IT en zigzag de 76x76 mm. Incluye un taco de notas adhesivas de regalo.

Dispensador de notas zig-zag: **46075**. *Unidad: €11,07*



## Banderitas y flechas señaladoras

### Banderita Index Apli

Índices adhesivos y marcapáginas de quita y pon en polipropileno de colores. Para señalar páginas en libros, archivos, listados, etc...

Se puede escribir en la superficie. Presentado en cómodo dispensador de 50 banderitas de un color. Tamaño de las banderitas 25 x 45 mm.

- Amarillo: **46100-04**
  - Rojo: **46100-09**
  - Azul: **46100-17**
  - Verde: **46100-22**
- Unidad: €2,18*



### Índices surtidos Apli

Índices adhesivos y marcapáginas de quita y pon en polipropileno de colores. Para señalar páginas en libros, archivos, listados, etc... Se puede escribir en la superficie. Presentado en cómodo dispensador individualizado por color. Blister con 160 banderitas de 12x45 mm en 4 colores fluor surtidos.

Índices surtidos Apli: **46101**. *Blister: €3,27*



# Bandejas organizadoras

## Bandejas Faibo 93

Bandeja de poliestileno apilable para documentos. Varios colores. Medida 350x250x65 mm.

- Amarillo: 46280-04
- Rojo: 46280-09
- Azul: 46280-17
- Verde: 46280-22
- Negro: 46280-30
- Gris: 46280-72

Unidad: €1,46  
Envase de 10 unidades

- Transparente: 46281-00

Unidad: €1,79  
Envase de 10 unidades

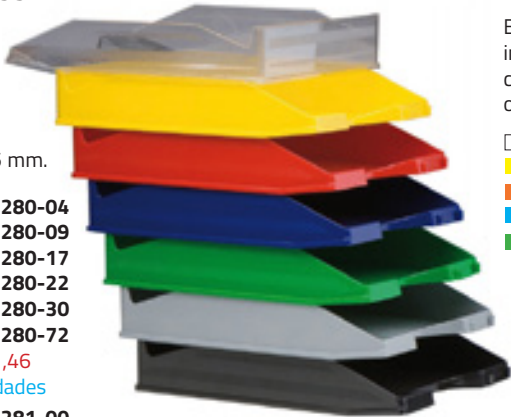

## Bandeja transparente Faibo 95

Bandeja traslúcida, de alta resistencia al impacto al estar fabricada en polipropileno copolímero random. Apilable de forma vertical o escalonadamente, con portaetiquetas.

- Cristal: 46284-00
- Amarillo: 46284-04
- Naranja: 46284-06
- Azul: 46284-17
- Verde: 46284-22

Unidad: €3,62  
Envase de 10 unidades

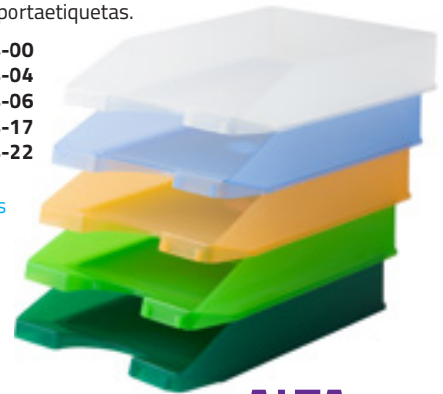

**ALTA  
RESISTENCIA**

# Cajetines revisteros

## Cajetín revistero opaco

Cajetín de poliestireno opaco ideal para revistas, catálogos, etc. Dimensiones: 320x245x75 mm.

- Rojo: 46301-09
- Azul: 46301-17
- Negro: 46301-30
- Gris: 46301-72

Unidad: €2,54  
Envase de 10 unidades



## Cajetín revistero traslucido

Cajetín de poliestireno traslucido opaco ideal para revistas, catálogos, etc. Dimensiones: 320x245x75 mm.

- Transparente: 46305-00
- Amarillo: 46305-04
- Naranja: 46305-06
- Azul: 46305-17

Unidad: €2,78  
Envase de 10 unidades



# Módulos organizadores

## Módulos Faibo

Módulo de 4 cajones, con sistema de bloqueo, que evita la salida del cajón. Diseñado para poder apilarse de forma vertical formando un sólido bloque. Carcasa opaca gris y cajones en colores traslúcidos y opacos. Se suministra desmontado. Medida exterior: 28,5x37,5x23 cms.

### Cajones Translúcidos

- Rojo: 46338-09
- Azul: 46338-17
- Verde: 46338-22
- Violeta: 46338-39

Unidad: €23,53

### Cajones Opacos

- Rojo: 46339-09
- Azul: 46339-17
- Negro: 46339-30
- Gris: 46339-72

Unidad: €22,99



## Papeleras y paragüeros

### Papelera Faibo 305

Papelera de gran resistencia, fabricada en polipropileno. Medidas 310x280 mm. Capacidad de 14 litros.

■ Amarillo:	<b>46400-04</b>
■ Rojo:	<b>46400-09</b>
■ Azul:	<b>46400-17</b>
■ Verde:	<b>46400-22</b>
■ Negro:	<b>46400-30</b>
■ Gris:	<b>46400-72</b>
Unidad:	<b>€2,12</b>



### Papelera Faibo 318

Papelera de gran solidez. Medidas 325x305 mm. Capacidad 18 litros.

■ Amarillo:	<b>46425-04</b>	■ Verde:	<b>46425-22</b>
■ Rojo:	<b>46425-09</b>	■ Negro:	<b>46425-30</b>
■ Azul:	<b>46425-17</b>	■ Gris:	<b>46425-72</b>
Unidad:	<b>€3,62</b>		

### Papelera de rejilla metálica

Papelera de metálica en color negro. Capacidad 18 litros. Tamaño 24x34 cm.

Papelera de rejilla metálica: **46439**. Unidad: **€9,08**

### Paragüero metálico rejilla

Paragüero metálico redondo fabricado en rejilla, color negro.

Paragüero metálico rejilla: **46491**. Unidad: **€22,99**

## Armarios portallaves y relojes de pared



### Armarios portallaves

Armario de aluminio en color gris. Incluye etiquetas de identificación para las llaves. Llaveros surtidos con etiqueta y portaetiqueta de plástico para personalización. Permiten identificar fácilmente las llaves. Los armarios no incluyen llaveros.

Para 108 llaves (25 x 30 x 8,4 cm): **46502**. Unidad: **€35,09**  
Blister 6 llaveros surtidos: **46507**. Unidad: **€1,21**



### Reloj de pared

Reloj de pared de 28 cm de diámetro original y económico. Gracias a su sistema silencioso, el segundero no hace ruido, lo que permite mayor concentración y bienestar. Pila incluida 1,5V AA. Legible hasta 30 metros de distancia. Contorno en plástico y esfera en cristal. Disponible en varios colores.

■ Negro:	<b>46515</b>	■ Azul:	<b>46518</b>
■ Gris:	<b>46516</b>	■ Verde:	<b>46519</b>
□ Blanco:	<b>46517</b>		
Unidad:	<b>€15,97</b>		



# Embalaje y envío



## Cinta americana multiusos

Rollo de cinta americana adhesiva de 50 mm de ancho y 10 metros de longitud. Con tejido reforzado en su interior. Resistente a la climatología. Ideal para reparaciones, manualidades, embalajes. Se corta con las manos.

Cinta americana multiusos:

**46910. Unidad: €3,51**

Envase de 6 unidades



## Precinto de embalaje

Precinto para embalaje en rollo. Especialmente indicado para máquinas precintadoras manuales.

50mm x 66 mts

50mm x 132 mts

- Marrón: **46900**
- Transparente: **46901**
- Blanco: **46902**
- Unidad: **€1,57**
- Transparente: **46903**
- Unidad: **€2,96**
- Envase de 6 unidades

□ Transparente PVC calidad extra: **46904** Unidad: **€3,99**  
Envase de 6 unidades

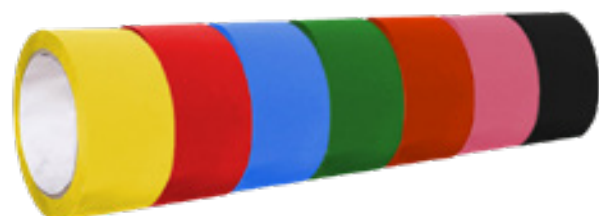

## Precinto de colores

Precinto de PVC de colores en rollos de 66 metros de longitud x 50 mm de ancho.

- Amarillo: **46824-04**
- Naranja: **46824-06**
- Rojo: **46824-09**
- Rosa: **46824-12**
- Azul: **46824-17**
- Verde: **46824-22**
- Negro: **46824-30**
- Unidad: **€3,57**
- Envase de 6 unidades.



## Etiquetas para envíos

Caja de 200 etiquetas autoadhesivas con mensajes para pegar en los envíos.

Contiene albarán: **46940. Unidad: €9,68**

Frágil: **46941. Unidad: €9,68**



## Film extensible

Rollo de film extensible de 300x0,50 m. para paletizar, proteger e impermeabilizar paquetería, mobiliario, material deportivo, y toda clase de elementos.

Film extensible: **47010. Unidad: €8,47**

Envase de 6 unidades

## Máquina precintadora manual

Portarrollos para cinta de precinto de embalaje ergonómica y práctica.

Máquina precintadora manual: **42920. Unidad: €9,98**

## Bolsa kraft marrón multiusos

Bolsa de papel reciclado de 100 g/m2 acabado natural con asas cortas reforzadas y fuelle para mayor capacidad. Resistencia de hasta 6 kgs de peso. Medidas: 32x12x40 cms.

Bolsa kraft marrón multiusos: **47022.**

Unidad: **€0,47**



**NOVEDAD**



## Plástico de burbujas

Plástico de burbujas en rollo especial para embalar.

50 cms x 3 m: **47020. Unidad: €3,99**

60 cms x 5 m: **47021. Unidad: €6,05**





# FAIBO



FABRICACIÓN DE MATERIAL ESCOLAR

DESDE 1934 FABRICANDO EN ESPAÑA



# Máquinas de oficina

**Destructoras de documentos**

**Plastificadoras**

**Fundas de plastificar**

**Encuadernación espiral**

**Consumibles encuadernación**

**Cizallas y guillotinas**

**Calculadoras**

**Calculadoras científicas**

**Copiadoras y duplicadoras digitales**



# Destructoras de documentos Fellowes

## Destructora Fellowes 8C

Destructora de uso ocasional para un usuario en hogar u oficina. Destruye hasta 8 hojas A4 en partículas de 4 x 35mm (Nivel de seguridad P-4). Bloqueo de seguridad para evitar accidentes. Ciclo de trabajo de 3 minutos. Papelera extraíble de 14 litros de capacidad. También destruye clips, grapas y tarjetas de crédito. Medidas: 38x29x20 cms. Peso: 3,81 kgs.

Destructora Fellowes H8C: 51001. Unidad: €99,22



## Destructora Fellowes 11C

Destructora de uso ocasional para un usuario en hogar u oficina. Destruye hasta 11 hojas A4 en partículas de 4 x 40mm (Nivel de seguridad P-4). Bloqueo de seguridad para evitar accidentes. Ciclo de trabajo de 5 minutos. Papelera extraíble de 18 litros de capacidad. También destruye clips, grapas y tarjetas de crédito. Medidas: 42x34x23 cms. Peso: 5,20 kgs.

Destructora Fellowes 11C: 51009. Unidad: €139,15



## Destructora Fellowes 70S/75CS

Destruye grapas, clips, tarjetas de crédito y cd's. Ancho de entrada de papel 230mm. Papelera extraíble de 27 litros de capacidad. Selector de capacidad. 2 años de garantía en máquina y 5 años de garantía en cuchillas de corte. Medidas: 400x346x252mm. 70S (Corte en tiras de 5,8 mm y 14 hojas) 75CS (Corte en partículas de 3,8x38 mm y 12 hojas)

Destructora Fellowes 70S: 51020. Unidad: €278,30

Destructora Fellowes 75CS: 51021. Unidad: €344,85

## Destructora Fellowes 73Ci

Destructora de uso frecuente. Destruye 12 hojas en partículas de 4x51 mm. Papelera extraíble de 23 litros. Ciclo de trabajo de 10-12 minutos. Sistema anti-atasco. Sistema de seguridad SafeSense. Ahorro de energía. Destruye grapas, clips, tarjetas de crédito y cd's. Ancho de entrada de 230mm. Garantía de 5 años en cuchillas y 2 años en máquina. Medidas: 390x275x500 mm.

Destructora Fellowes 73Ci: 51029. Unidad: €318,23



## Destructora Fellowes 99Ci

Ideal para Uso Profesional. Pequeña Empresa. 1-5 usuarios. Destruye hasta 17 hojas en partículas de 4 x 38 mm (Nivel de Seguridad alto P-4). Destruye clips, grapas, tarjetas de crédito y Cd's. Ciclo de trabajo: 25 minutos. Ancho de entrada de papel de 230mm. Tecnología SafeSense de seguridad. Papelera de 34 litros extraíble. 2 años de garantía en máquina y 5 en cuchillas. Medidas: 592x440x286 mm.

Destructora Fellowes 99Ci: 51033. Unidad: €567,49

## Destructora Fellowes 450M

Destructora de microcorte que destruye hasta 9 hojas en partículas de 2x12mm. Nivel de seguridad P-5. Ciclo de trabajo de 10 minutos. Capacidad de la papelera de 22 litros. Ancho de entrada de 220mm. Sistema de seguridad SafeSense para evitar accidentes que desconecta la máquina cuando se toca la boca de entrada. Destruye grapas, tarjetas de crédito y cd's. 2 años de garantía en la máquina y 5 años de garantía en cuchillas de corte.

Destructora Fellowes 450M: 51046. Unidad: €344,85

# Destruccion Dahle

## Destruccion Dahle MHP 50314/50414

Destruccion departamentales, con la nueva tecnologia MHP revolucionaria de rodillos de corte de alto rendimiento. Sistema Oilfree para una destruccion comoda y ecologica, sin lubricacion engorrosa. Ancho de entrada 260 mm. Corte en particulas de 4x40 mm. Capacidad de destruccion maxima, 15-17 hojas. Bodo Standby de ahorro. Funcionamiento silencioso. 35 años de garantia para los rodillos de corte. Confortables ruedas con freno. Medidas: 865x545x435 mm. Dos versiones. 50314 (Papelera de 60 litros de capacidad. Medidas 865x545x435 mm) y 50414 (Papelera de 100 litros de capacidad. Medidas: 944x545x435 mm).

MHP 50314: 51039. Unidad: €907,50  
MHP 50414: 51040. Unidad: €1149,50



## Destruccion automaticas

### Destruccion Fellowes Auto Max

(Destruccion automatica con nueva tecnologia de alimentacion fiable y confidencial con tan solo pulsar un boton)

Destruccion automatica automax 150C con nueva tecnologia de alimentacion automatica y confidencial con tan solo pulsar un boton. De 1-3 usuarios. Hasta 150 hojas de forma automatica (8 hojas de forma manual). Corte en particulas de 4x38 mm (Seguridad P-4). Ranura adicional para destruccion manual de pequenas cantidades, clips, tarjetas de credito y CDs. Sistema anti-atasco auto-reverse. Ciclo de trabajo 12 minutos. Papelera extraible de 32 litros. 5 años de garantia en cuchillas y 2 años en la maquina. Medidas: 345x515x540 mm.

AUTOMAX 150 C: 51130. Unidad: €483,88

Destruccion automatica automax 200C, con nueva tecnologia de alimentacion automatica y confidencial con tan solo pulsar un boton. De 1-3 usuarios. Hasta 200 hojas de forma automatica. Boca adicional de 220 mm para destruccion manual de pequenas cantidades, grapas, clips, CDs y tarjetas de credito. Sistema anti-atasco auto-reverse. Nivel de seguridad P-4 de corte en particulas 4x38 mm. Ciclo de trabajo 25 minutos. Papelera extraible de 32 litros. 7 años de garantia en cuchillas y 2 años en maquina. Medidas: 345x515x540 mm.

AUTOMAX 200 C: 51200. Unidad: €543,29

Ideal para utilizar por 3-5 usuarios. Destruye hasta 350 hojas automaticamente y 12 hojas manualmente. Corte en particulas de 4x38 mm. Nivel de seguridad P-4. Destruye aproximadamente una hoja de papel A4 en 400 trozos. Destruye una carga de papel de 350 hojas en aproximadamente 8 minutos. Ciclo de trabajo de 45 minutos. Bloqueo del cajon de alimentacion del papel, con un pin de 4 digitos para prevenir que se acceda a la informacion mientras dure el proceso de destruccion. Papelera de 68 litros de capacidad. Destruye Cd's, tarjetas de credito (manualmente), clips y grapas 2 años de garantia en la maquina y 20 años de garantia en cuchillas de corte. Medidas: 890x441x578 mm. Peso: 32 kgs.

AUTOMAX 350 C: 51300. Unidad: €1076,90

Ideal para utilizar por +5 usuarios y en zonas compartidas cuando es necesario destruir grandes volúmenes de papel. Destruye hasta 550 hojas automaticamente y 14 hojas manualmente. Corte en particulas de 4x38 mm. Nivel de seguridad P-4. Destruye una carga de papel de 500 hojas en aproximadamente 13 minutos. Bloqueo del cajon de alimentacion del papel, con un pin de 4 digitos para prevenir que se acceda a la informacion mientras dure el proceso de destruccion. Papelera de 83 litros de capacidad. Destruye Cds, tarjetas de credito (manualmente), clips y grapas. 2 años de garantia en la maquina y 20 años. Tamaño: 813x390x578 mm. Peso: 34 kgs.

AUTOMAX 550 C: 51500. Unidad: €1349,15

### Aceite lubricante para destrucciones

Aceite lubricante especial para las cuchillas de las destrucciones.

Aceite lubricante para destrucciones: 51000. Unidad: €13,92



# Plastificadoras



## Plastificadora Fellowes Lunar

Plastificadora de hogar y oficina, para uso esporádico y no intensivo, con indicadores luminosos y acústicos para avisar cuando está a la temperatura correcta. Ajuste único de temperatura para plastificar en caliente. Adecuada para fundas de plastificación de 80 micras. Mecanismo de liberación de atascos. Disponible en formatos A4 y A3.

Tamaño A4: **52000. Unidad: €48,70**  
 Tamaño A3: **52001. Unidad: €78,65**



## Plastificadora Dahle A3 70103

Plastificadora de dos rodillos de silicona que admite plásticos de hasta 125 micras. Tiempo de calentamiento 3-5 minutos. Botón antibloqueo para liberación de los plásticos. Dimensiones: 48x8x15 cms. Ancho de entrada: 325 mm (A3). Peso: 1,9 kgs.

Plastificadora Dahle A3: **52002. Unidad: €82,28**



## Plastificadora Dahle A3 70303

Plastificadora de cuatro rodillos de silicona que admite plásticos hasta 175 micras. Tiempo de calentamiento 40 segundos. Apagado automático después de 30 minutos de inactividad. Botón antibloqueo para liberación segura de carterita. Dimensiones: 45x8x15 cms. Ancho de entrada: 325 mm (A3). Peso: 2,6 kg.

Plastificadora Dahle A3: **52003. Unidad: €139,15**



## Plastificadora Fellowes Spectra A3

Plastifica para uso moderado que admite documentos hasta A3 y adecuada para fundas de hasta 125 micras. Lista en 4 minutos. Palanca para retirar fundas mal alimentadas y evitar atascos. Apagado automático en 30 minutos de inactividad.

Spectra A3: **52004. Unidad: €111,32**



## Plastificadora Saturn 3i

Plastificadora con tecnología InstaHeat que permite plastificar en tan sólo 60 segundos de calentamiento. Plastifica documentos Hasta 125 micras. Sistema de retroceso para extraer fundas mal alimentadas. Apagado automático tras 30 minutos de inactividad. Uso moderado-frecuente.

Tamaño A4: **52005. Unidad: €135,52**  
 Tamaño A3: **52006. Unidad: €175,45**



## Plastificadora Fellowes Jupiter A3

Lista para plastificar en tan solo 60 segundos con la tecnología InstaHeat. Plastifica una funda A4 en tan solo 17 segundos (1400 mm / min de velocidad máxima). 6 rodillos para un plastificado rápido de alta calidad: acepta fundas de hasta formato A3 y 250 micras (2x250). Mini guía de luz y retroceso automático para una plastificación rápida y sin atascos. Sistema de ajuste automático AutoSense detecta el grosor de la funda y se ajusta automáticamente a la configuración óptima para la plastificación. Sensor de limpieza que indica cuando es necesario pasar una hoja de limpieza a través de la plastificadora para garantizar un rendimiento óptimo. Apagado automático. Puede plastificar en frío. Anchura de boca 320 mm. Medidas: 14x21x53 cms. Peso: 6,20 kgs. Garantía 2 años.

Plastificadora Fellowes Jupiter A3: **52007. Unidad: €320,65**



### Plastificadora profesional YOSAN

Plastificadora profesional Nº1 en escolar, gracias a su construcción robusta con carcasa metálica y su facilidad de manejo. Disponible en dos formatos: DIN A2 y DIN A3. 2 rodillos calientes + 2 rodillos de presión. Temperatura regulable. Botón antiatascos.

Plastificadora LM460 DIN A-2: **52010**. Unidad: €434,39

Plastificadora LM340 DIN A-3: **52011**. Unidad: €225,06



## Fundas de plastificar



### Fundas de plastificar ECO

Carteritas de plástico transparentes para plastificadora en 80 y 125 micras.

80 micras A4 (216 x 303 mm): **52120**. Caja: €8,95

80 micras A3 (303 x 426 mm): **52121**. Caja: €17,55

Caja de 100 unidades

125 micras A4 (216 x 303 mm): **52122**. Caja: €11,98

125 micras A3 (303 x 426 mm): **52123**. Caja: €22,68

Caja de 100 unidades

### Fundas de plastificar Fellowes

Carteritas de plástico transparentes para plastificadora en 1ª calidad Eurocover de la marca Fellowes. Grosor de 80 y 125 micras.

80 micras A4 (216 x 303 mm): **52100**. Caja: €11,40

80 micras A3 (303 x 426 mm): **52101**. Caja: €23,01

Caja de 100 unidades

125 micras Tarjeta Crédito (60 x 90 mm): **52102**. Caja: €5,45

125 micras DNI (75 x 105 mm): **52103**. Caja: €7,02

125 micras A5 (154 x 216 mm): **52104**. Caja: €18,14

125 micras A4 (216 x 303 mm): **52105**. Caja: €16,34

125 micras A3 (303 x 426 mm): **52106**. Caja: €32,67

Caja de 100 unidades

125 micras A2 (426 x 600 mm): **52107**. Caja: €56,87

Caja de 50 unidades



# Encuadernación espiral



## Encuadernadora Fellowes Metal 25

Encuadernadora básica que perfora hasta 10 hojas A4 de 80 gr. Paso del espiral 5:1. Palanca de perforación metálica. Regulación del margen lateral y de profundidad. Bandeja para residuos de fácil extracción. Incluye alicates para cortar el espiral.

Encuadernadora Fellowes Metal 25: **53001. Unidad: €130,68**



## Encuadernadora Fellowes Metal 50

Encuadernadora manual de espiral metálico. Perfora hasta 12 hojas A4 de 80 gr. Paso del espiral 5:1. Regulación del margen lateral y profundidad. Palanca ergonómica horizontal para facilitar la perforación y mejorar el agarre para diestros y zurdos. Bandeja para residuos de fácil extracción. Incluye alicates para cortar y doblar el espiral

Encuadernadora Fellowes Metal 50: **53002. Unidad: €180,29**



## Encuadernadora Fellowes Metal 100

Encuadernadora manual de espiral metálico. Perfora hasta 20 hojas A-4 de 80g. Paso del espiral 5:1. Regulación del margen lateral y profundidad. Palanca ergonómica horizontal para facilitar la perforación y mejorar el agarre para diestros y zurdos. Bandeja para residuos de fácil extracción. Incluye alicates de corte y doblado.

Encuadernadora Fellowes Metal 100: **53003. Unidad: €369,05**

## Encuadernadora espiral Yosan profesional

Encuadernadora manual de espiral metálico. Perfora hasta 20 hojas A-4 de 80 grs. Incorpora selector del diámetro del espiral. Regulación del margen de perforación. Bandeja para residuos de fácil extracción. Proporciona encuadernaciones más resistentes al dejar espacio entre agujeros, por lo que el papel resiste mejor al rasgado.

Encuadernadora espiral Yosan 56 paso 4:1: **53004. Unidad: €399,30**

Encuadernadora espiral Yosan 64; paso 5:1 **53007. Unidad: €399,30**



## Encuadernadora Yosan OF156

Encuadernadora manual de espiral metálico, para trabajos esporádicos. Tope lateral. Escala de perforación serigrafiada. Perfora hasta 7 hojas A-4 de 80 grs. Paso 4:1. Proporciona encuadernaciones más resistentes al dejar espacio entre agujeros, por lo que el papel resiste mejor al rasgado.

Encuadernadora Yosan OF156: **53006. Unidad: €151,25**



# Consumibles encuadernación

## Portada plástico Fino transparente

Tapas para encuadernar fabricadas en PVC transparentes de gran calidad, en acabado transparente o colores transparentes. Grosor 180 micras.

### Tamaño A4

- Transparente: **53100-00** €10,89
  - Amarillo: **53100-04**
  - Rojo: **53100-09**
  - Azul: **53100-17**
  - Verde: **53100-22**
- Envase: €15,73  
Envase de 100 unidades



## Portada plástico duro opaca

Tapas para encuadernar de polipropileno rígido opaco de 500 micras. En colores. Tamaño Din A4 y A3.

### Tamaño A4

- Rojo: **53130-09**
  - Azul: **53130-17**
  - Verde: **53130-22**
  - Negro: **53130-30**
- Envase: €17,55  
Envase de 100 unidades



### Tamaño A3

- Negro: **53136-30**
- Envase: €35,70  
Envase de 100 unidades

## Portada plástico duro translúcida

Tapas para encuadernar de polipropileno rígido translúcido de 500 micras. En colores. Tamaño Din A4 y A3.

### Tamaño A4

- Translúcida: **53135-00** €16,34
  - Amarillo: **53135-04**
  - Rojo: **53135-09**
  - Azul: **53135-17**
  - Verde: **53135-22**
- Envase: €17,55  
Envase de 100 unidades



### Tamaño A3

- Translúcida: **53136-00**
- Envase: €35,70  
Envase de 100 unidades

## Portada cartón duro gofrado

Tapas para encuadernar de cartón de 750 g. Tamaño Din A4. Varios colores.

### Tamaño A4

- Rojo: **53140-09**
  - Azul: **53140-17**
  - Verde: **53140-22**
  - Negro: **53140-30**
- Envase: €11,36  
Envase de 50 unidades



## Espirales metálicas

Espirales metálicas para encuadernación en formatos 4:1 y 5:1. Color Negro.

### Paso 5:1

- 6 mm (40 hojas): **54106**. Caja: €11,74
- 8 mm (50 hojas): **54108**. Caja: €14,22
- 10 mm (60 hojas): **54110**. Caja: €17,70
- 12 mm (80 hojas): **54112**. Caja: €22,13

Caja de 200 unidades

- 14 mm (100 hojas): **54114**. Caja: €12,46
- 16 mm (120 hojas): **54116**. Caja: €16,34
- 18 mm (140 hojas): **54118**. Caja: €18,14
- 20 mm (160 hojas): **54120**. Caja: €19,88
- 22 mm (180 hojas): **54122**. Caja: €23,82
- 24 mm (200 hojas): **54124**. Caja: €24,93

Caja de 100 unidades

- 26 mm (220 hojas): **54126**. Caja: €12,64
- 28 mm (240 hojas): **54128**. Caja: €13,85
- 30 mm (260 hojas): **54130**. Caja: €17,42
- 32 mm (280 hojas): **54132**. Caja: €17,97

Caja de 50 unidades

- 34 mm (300 hojas): **54134**. Caja: €9,32
- 36 mm (320 hojas): **54136**. Caja: €9,67
- 38 mm (340 hojas): **54138**. Caja: €12,52
- 40 mm (360 hojas): **54140**. Caja: €13,03

Caja de 25 unidades

### Paso 4:1

- 6 mm (40 hojas): **55106**. Caja: €11,74
- 8 mm (50 hojas): **55108**. Caja: €14,22
- 10 mm (60 hojas): **55110**. Caja: €17,70
- 12 mm (80 hojas): **55112**. Caja: €22,13

Caja de 200 unidades

- 14 mm (100 hojas): **55114**. Caja: €12,46
- 16 mm (120 hojas): **55116**. Caja: €16,34
- 18 mm (140 hojas): **55118**. Caja: €18,14
- 20 mm (160 hojas): **55120**. Caja: €19,88
- 22 mm (180 hojas): **55122**. Caja: €23,82
- 24 mm (200 hojas): **55124**. Caja: €24,93

Caja de 100 unidades

- 26 mm (220 hojas): **55126**. Caja: €12,64
- 28 mm (240 hojas): **55128**. Caja: €13,85
- 30 mm (260 hojas): **55130**. Caja: €17,42
- 32 mm (280 hojas): **55132**. Caja: €17,97

Caja de 50 unidades

- 34 mm (300 hojas): **55134**. Caja: €9,32
- 36 mm (320 hojas): **55136**. Caja: €9,67
- 38 mm (340 hojas): **55138**. Caja: €12,52
- 40 mm (360 hojas): **55140**. Caja: €13,03

Caja de 25 unidades

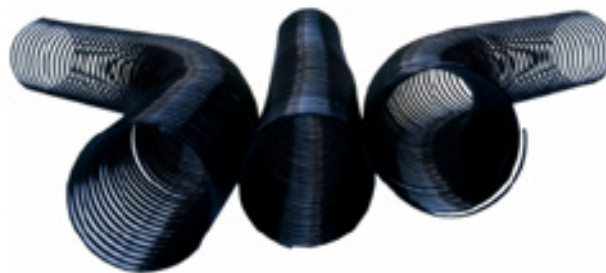

## Alicate de corte y cierre de espirales

Alicates metálicos robustos y resistentes para uso intensivo, especialmente indicados para el corte y remate de espirales metálicas para encuadernación. Con empuñaduras recubiertas de plástico para hacerlos más cómodos. Su forma de corte permite doblar el espiral a la vez que se corta.

Alicate de corte y cierre de espirales: **53000**. Unidad: €27,83

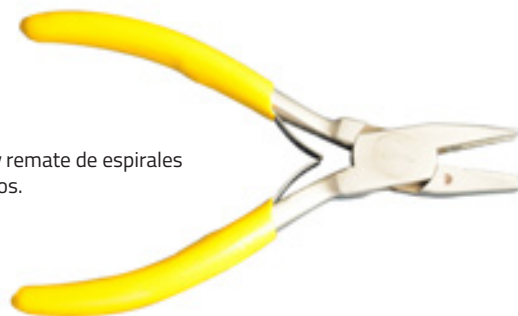



# Cizallas



## Cizalla Fellowes Stellar A3

Capacidad máxima de hojas 20 (80 gr.) a la vez. Cuchilla de acero inoxidable. Cuchilla de seguridad SafeCut™ completamente protegida para conseguir una seguridad máxima. Barra compresora de papel que garantiza un corte preciso. Base metálica con patas anti-deslizantes. Guías de corte para tamaños DIN, fotos y radio para cortes en ángulo

Cizalla Fellowes Stellar A3: **53203. Unidad: €254,10**

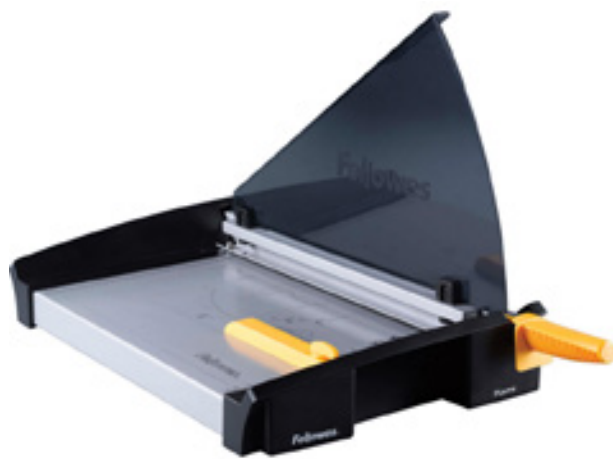

## Cizalla Fellowes Plasma A3

Corta hasta 40 hojas (80 gr.) a la vez. Protector Safecut™ que protege la cuchilla en su totalidad. Base metálica con patas antideslizantes. Guías de corte para tamaños DIN, fotos y radio para cortes en ángulo. Margen de fondo ajustable para cortes repetidos precisos. Prensador de papel que garantiza un corte más preciso.

Cizalla Fellowes Plasma A3: **53204. Unidad: €320,65**



## Cizalla Yosan 33

Cizalla de palanca manual con doble protección para las manos mediante la pantalla transparente y la cazoleta del mango. Mango suave anti-vibraciones. Largo de corte 330 mm. Medidas: 54x26x35 cms. Tamaño de base 470 x 356 mm. Capacidad 15 hojas de 70 grs o 13 hojas de 80 gramos. Escuadra graduada y tope lateral ajustable. Peso: 3,25 kgs.

Cizalla Yosan 33: **53202. Unidad: €129,47**

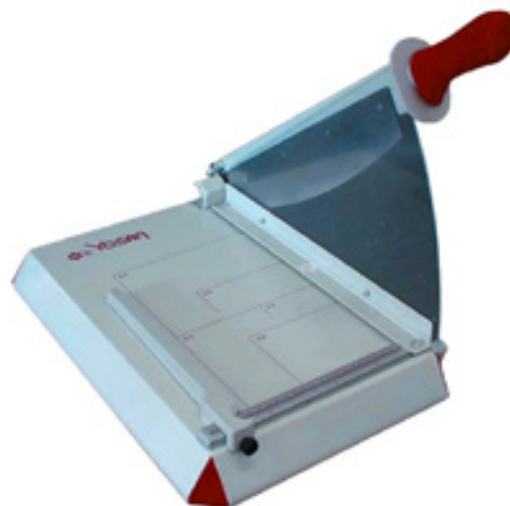

## Cizalla Yosan 15

Cizalla de palanca de pistón manual. Largo de corte 350 mm. Tamaño de base 430 x 270 mm. Capacidad 20 hojas de 70 grs. Escuadra graduada y tope lateral ajustable.

Cizalla Yosan 15: **53201. Unidad: €181,38**

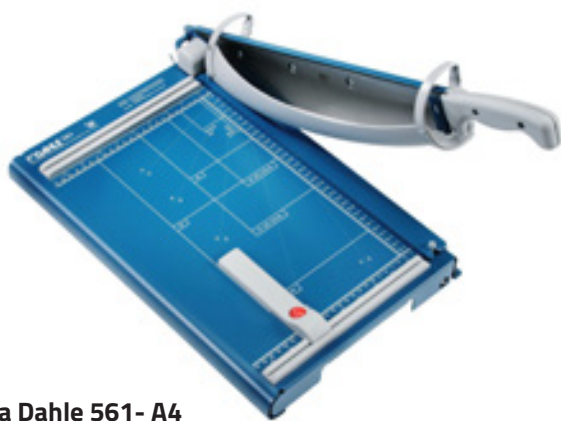

## Cizalla Dahle 561- A4

Longitud de corte A4: 360 mm - Capacidad de corte: 3,5 mm - Medidas mesa, medidas exteriores: 440 x 265 mm - Peso: 5,9 kg. Dispone de una protección perfecta de las lesiones. Presión del material mediante prensado automático. 2 topes angulares con división en cm. y pulgadas. 5 años de garantía, excepto a piezas con desgaste.

Cizalla Dahle 561-A4: **53205. Unidad: €260,15**

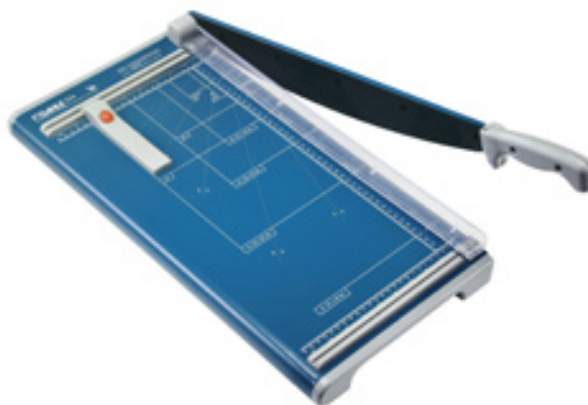

## Cizalla Dahle 534 - A3

Longitud de corte A3: 460mm. Capacidad de corte: hasta 12 hojas. Medidas mesa exterior: 585x285mm. Peso: 3,2kg. Cuchilla superior e inferior de acero Solingen. Dos topes angulares con escala en mm para un corte exacto de 90°. Empuñadura ergonómica. Prensado manual con protección integrada para los dedos.

Cizalla Dahle 534-A3: **53206. Unidad: €157,30**

# Calculadoras



## Calculadora Casio HL-820 VER

Calculadora con tapa de protección, con pantalla grande. Conversión a Euro. Memoria independiente, cálculos de porcentaje. 8 dígitos. Medidas: 62x104 mm.  
*Calculadora Casio HL-820 VER:*  
**53500. Unidad: €7,26**



## Calculadora IBICO 208 X

Calculadora de sobremesa compacta y ligera, con 8 dígitos. Función de conversión de divisas, porcentaje, alimentación solar/batería, pantalla reclinable, 3 teclas de memoria. Dimensiones: 133x106x26 mm. Peso: 100 grs.  
*Calculadora IBICO 208 X:*  
**53507. Unidad: €15,73**



## Calculadora IBICO 212 X

Calculadora con teclado alto un ágil y rápido manejo. 12 dígitos. Tecla doble cero. Porcentajes, conversión de divisas, y todas las funciones básicas de las calculadoras de sobremesa. Pantalla reclinable. 3 teclas de memoria. Alimentación solar/batería. Selector decimal, borrado de última cifra. Tamaño: 190x140x32 mm. Peso: 200 grs.  
*Calculadora IBICO 212 X:*  
**53508. Unidad: €24,81**



## Calculadora Milan 14 dígitos

Calculadora 14 dígitos; teclas de plástico; panel metálico; 3 teclas de memoria; cálculo de márgenes; memoria acumulativa de los resultados de las operaciones; función impuestos; alimentación dual: célula solar y pila de 1,5V. Medidas: 18,5 x 14 x 2 cms.  
*Calculadora Milan 14 dígitos:*  
**53504. Unidad: €22,39**



## Calculadora Milan 16 dígitos

Calculadora 16 dígitos; teclas de plástico; panel metálico; cálculo de márgenes; memoria acumulativa de los resultados de las operaciones; alimentación dual: célula solar y pila de 1,5V. Medidas: 18,7 x 13,5 x 3,4 cms.  
*Calculadora Milan 16 dígitos:*  
**53505. Unidad: €24,18**



## Calculadora Casio MS-80VERII

Pantalla LC extra grande de 8 dígitos. Teclas de plástico. Batería: 1 x LR54. Alimentación combinada solar / batería. Cubierta de metal. Peso: 120 gr. Dimensiones: 30,7 x 103 x 145 mm.  
*Calculadora Casio MS-80 VERII: 53502.*  
**Unidad: €18,76**

## Calculadora Casio SL-310UC

Calculadora de bolsillo con pantalla LC extra grande de 10 dígitos. Doble alimentación (solar + pila). Medidas: 12 x 7 x 0,8 cm. Teclas de plástico. Key rollover. Varios colores.

- Naranja: **53510-06**
- Rosa: **53510-12**
- Azul: **53510-17**
- Verde: **53510-22**
- Unidad: €9,92**

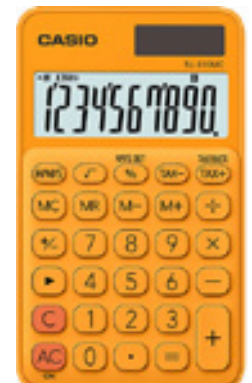

## Calculadoras científicas

### Calculadora científica Casio FX-82MS

Pantalla LCD de 2 líneas (12 y 10+2 dígitos). S-V.P.A.M. (Visión natural perfecta del método algebraico. Pantalla con escritura natural, al igual que los libros de matemáticas. 240 funciones. Funciones trigonométricas. 8 memorias. Estadística bidimensional con cálculo de valor medio, estimado y sumatorios. Función repetición. Función SCI/FIX/ENG. Cálculo de porcentajes. 24 niveles de paréntesis. Pilas tipo AA.

Calculadora científica Casio FX-82MS: **53601**. Unidad: €13,25



### Calculadora Científica CASIO ClassWiz FX-82SPX

Pantalla LCD de alta resolución de 63x192 píxeles. 10+2 dígitos y una visualización de 4 a 6 líneas. 292 funciones. Menú de iconos. Tabla de valores. Tecla de simplificación de fracciones. Tecla de división entera. Factorización en números primos, MCD y MCM. Estadística basada en listas con 1 o 2 variables. Software emulador CLASSWIZ indispensable para el profesor en el aula, que permite visualización de la calculadora en PC, como herramienta de presentación conectándolo con un proyector y/o PDI, zoom, captura de imágenes, mostrado de secuencia de teclas realizada por el profesor para que los alumnos puedan seguir fácilmente la operación, crear documentos, etc.

Calculadora Casio FX-82SPX: **53603**. Unidad: €22,39



## Copiadoras digitales



### Copiadoras digitales y duplicadoras

Consulte nuestros modelos en Copiadoras Digitales y duplicadoras de última generación. Copiadoras monocromo y color con la mejor relación calidad/precio. Disponemos de Servicio Técnico profesional propio que le garantiza el funcionamiento de sus equipos a través de nuestro servicio de mantenimiento. Unifique sus equipos de impresión en un equipo digital de oficina y ahorre toners y consumibles. Consúltenos y le hacemos un estudio gratuito de los equipos de impresión con mejor adaptación y rentabilidad a sus necesidades.



# **Informática y accesorios**

**Consumibles informáticos  
Accesorios y ergonomía  
Almacenamiento de datos  
Ratones y teclados**

## Consumibles informáticos



### Consumibles originales y compatibles

Disponemos de una amplia gama de consumibles informáticos de todas las marcas y modelos. Originales y compatibles. Se suministran bajo pedido. Pídenos información y precio actualizado.

Consumibles originales y compatibles: [Consultar](#)

## Accesorios y ergonomía

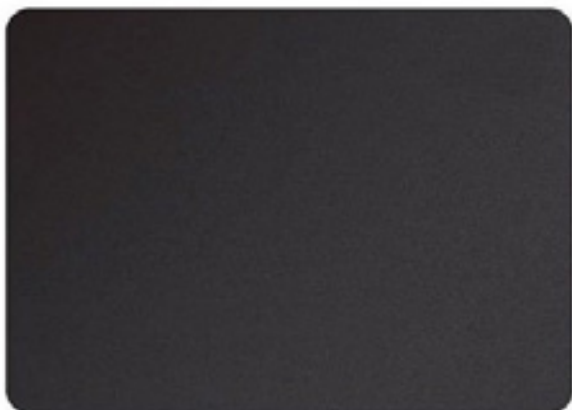

### Alfombrilla antideslizante negra

Alfombrilla de ratón antideslizante económica para puestos informáticos operativos.

Alfombrilla antideslizante: **60108**. Unidad: **€2,90**



### Reposapiés ajustable ergonómico

Reposapiés ajustable en altura con doble posición. Plataforma flotante que permite estirar las piernas. Superficie estilo masaje que mejora la circulación. Fabricado con material reciclado en un 80%. Certificado por la agencia FIRA.

Reposapiés ajustable ergonómico: **60105**. Unidad: **€25,17**



### Reposapiés archivo 2000

Reposapiés ergonómico inyectado en ABS de gran resistencia. Superficie con efecto masaje se inclina para proporcionar el ángulo 5° y 15° más cómodo y dispone de base antideslizante. 3 Alturas ajustables con el pie entre 95 y 170 mm. Normativa ISO 9241. Medida: 360x460x110 mm.

Reposapiés archivo 2000: **60106**. Unidad: **€37,51**

# Almacenamiento de datos



## Memorias USB

Lápiz de almacenamiento USB 3.0 y 3.1 en diferentes capacidades.

16GB: **61116**. Unidad: [Consultar](#)  
32 GB: **61132**. Unidad: [Consultar](#)  
64 GB: **61164**. Unidad: [Consultar](#)  
128 GB: **61128**. Unidad: [Consultar](#)



## Tarjetas de memoria Secure Digital

Tarjetas de memoria flash. Índice de velocidad: Class 10. Consultar precios para distintas capacidades de almacenamiento. Factor de forma: SDHC UHS-I Memory Card. Voltaje de alimentación: 2.7 - 3.6 V  
Tarjetas de memoria Secure Digital: Unidad: [Consultar](#)



## Discos duros externos

Unidades de disco duro externos con puertos USB 2.0 y 3.0. Consultar precios de distintas capacidades: 1TB, 2TB, etc.  
Discos duro externos: Unidad: [Consultar](#)

# Teclados y ratones



## Kit teclado y ratón óptico USB Logitech MK120

Kit de teclado y ratón Logitech MK120 con cable USB. Teclas planas silenciosas. Patas ajustables y teclas duraderas. Ratón óptico preciso de alta definición.

Kit teclado y ratón óptico USB Logitech MK120: **62000**. Unidad: [€29,04](#)



## Ratón óptico inalámbrico

Ratón óptico inalámbrico USB. Resolución 1200dpi. Frecuencia 2.4GHz. Distancia máxima 10 m. Dimensión Ratón 109x66x38.5mm. Receptor 16x8x21 mm.

Ratón óptico inalámbrico: **62003**. Unidad: [€17,55](#)



## Kit teclado y ratón óptico inalámbrico Logitech MK270

Tecnología inalámbrica avanzada de 2,4 GHz. Alcance de hasta 10 metros. Las baterías del teclado ofrecen una duración de 24 meses y las del mouse 12 meses. Fácil instalación: Sin software. (El alcance y la duración de las baterías depende de las condiciones ambientales y de la computadora.)

Kit teclado y ratón óptico inalámbrico Logitech MK270: **62001**. Unidad: [€43,56](#)



## Ratón óptico con cable USB

Ratón compacto USB, óptico, con 3 botones. Valido para ambas manos. Resolución 800 DPI. Sensor óptico para un movimiento preciso. No necesita drivers de instalación.

Ratón óptico con cable USB: **62002**. Unidad: [€6,59](#)



## Pilas y cargadores

### Pilas super alcalinas Panasonic

Pilas fabricadas con la más alta tecnología, destacando por su fiabilidad y elevado rendimiento. Pilas seguras, fabricadas con elementos no contaminantes. Capaces de equipar todo tipo de aparatos y conseguir las máximas prestaciones.

Blister 4 pilas LR6 (AA): **76900**. Unidad: €2,60

Blister 4 pilas LR03 (AAA): **76901**. Unidad: €2,60

Blister 2 pilas LR14: **76902**. Unidad: €3,03

Blister 2 pilas LR20: **76903**. Unidad: €3,33

Blister 1 pila 6LR61: **76904**. Unidad: €3,45



### Pilas Cegasa recargables HR6 2100 MAH 4uds

Pilas recargables capaces de ofrecer las máximas prestaciones con total respecto al medio ambiente. Más de mil recargas. Especialmente recomendadas para cualquier dispositivo que requiera elevada intensidad de corriente.

Blister 4 pilas RX06 2100 mAh: **76950**. Unidad: €10,29

### Pilas Cegasa recargables HR03 800 MAH 2UDS

Blister 2 pilas RX03 800 mAh: **76951**. Unidad: €4,84



### Cargador de pilas Cegasa Compact

Cargador de Pilas Cegasa Compact. Válido para modelos de pila AA (LR6), AAA (LR03) y 9V (6LR61). Incluye dos pilas HR6 2100 mAh.

Cargador de pilas Cegasa Compact: **76990**. Unidad: €15,73

# Equipamiento audiovisual

Pizarras

Pizarras para proyección

Planning

Accesorios para pizarras

Material para pizarras

Paneles y vitrinas de anuncios

Señalización

Convenciones

Proyectores

Soportes para proyectores

Pizarras interactivas

Monitores interactivos

Accesorios para interactivos

Altavoces autoamplificados

Cables

Armarios cargadores para portátiles

Pilas y cargadores

# Pizarras

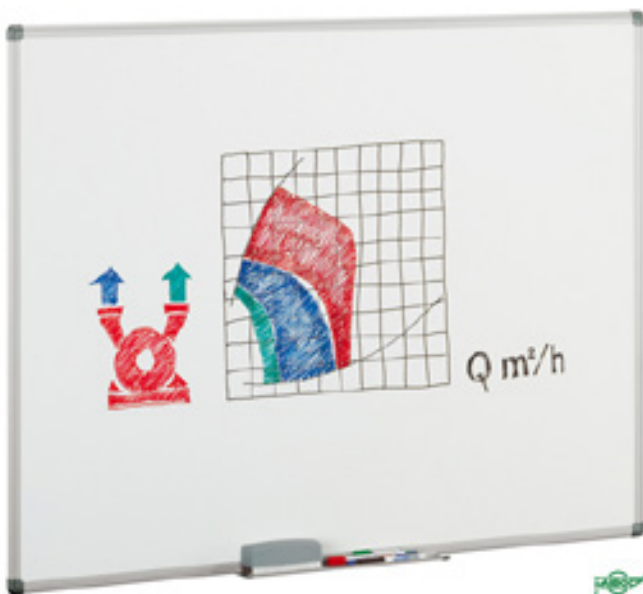

## Pizarra blanca Faibo marco aluminio

Pizarras blancas con marco de aluminio y cantoneras decorativas. Anclaje a pared mediante cuatro puntos (uno en cada esquina), que le confieren una gran seguridad y permiten posicionarla de forma horizontal o vertical. Incluye cajetín portatizas. Tres tipos de superficies: Melaminada (Garantizada por 2 años) Estratificada (Garantizada por 10 años) o Vitrificada (superficie metálica de acero vitrificado útil para trabajar con imanes. Garantizada por 25 años).

### Superficie melaminada

60x90: **71105. Unidad: €47,19**  
 100x150: **71107. Unidad: €87,12**  
 120x200: **71109. Unidad: €111,32**

90x120: **71106. Unidad: €62,92**  
 120x180: **71108. Unidad: €99,22**

### Superficie estratificada blanca

122x100: **71110. Unidad: €85,91**  
 122x200: **71112. Unidad: €143,99**  
 122x300: **71114. Unidad: €203,28**

122x150: **71111. Unidad: €111,32**  
 122x244: **71113. Unidad: €165,77**  
 122x366: **71115. Unidad: €320,65**

### Superficie vitrificada blanca

61x100: **71120. Unidad: €104,06**  
 122x150: **71122. Unidad: €225,06**  
 122x244: **71124. Unidad: €354,53**

122x100: **71121. Unidad: €164,56**  
 122x200: **71123. Unidad: €291,61**  
 122x300: **71125. Unidad: €417,45**



## Pizarra verde Faibo marco aluminio

Pizarras verdes para tiza, marco de aluminio y cantoneras decorativas. Anclaje a pared mediante cuatro puntos (uno en cada esquina), que le confieren una gran seguridad y permiten posicionarla de forma horizontal o vertical. Incluye cajetín de 40 cms. Dos tipos de superficies: Estratificada (superficie mate antirreflejante) o Vitrificada (superficie metálica de acero vitrificado útil para trabajar con imanes).

### Superficie estratificada verde

122x100: **71020. Unidad: €96,80**  
 122x150: **71021. Unidad: €124,63**  
 122x200: **71022. Unidad: €159,09**  
 122x244: **71023. Unidad: €181,50**  
 122x300: **71024. Unidad: €229,90**  
 122x366: **71025. Unidad: €306,13**

### Superficie vitrificada verde

122x100: **71030. Unidad: €177,87**  
 122x150: **71031. Unidad: €248,05**  
 122x200: **71032. Unidad: €324,28**  
 122x244: **71033. Unidad: €401,72**  
 122x300: **71034. Unidad: €482,79**  
 122x366: **71035. Unidad: €595,32**

La superficie vitrificada puede suministrarse también en color AZUL indicándolo expresamente al realizar su pedido



## Pizarra verde Faibo marco melamina

Pizarra verde con marco de fibra melaminada. Superficie estratificada mate antirreflejante. Incluye cajetín. Garantía de la superficie 5 años.

90x120: **71010. Unidad: €82,28**    100x150: **71011. Unidad: €110,11**  
 100x200: **71012. Unidad: €139,15**

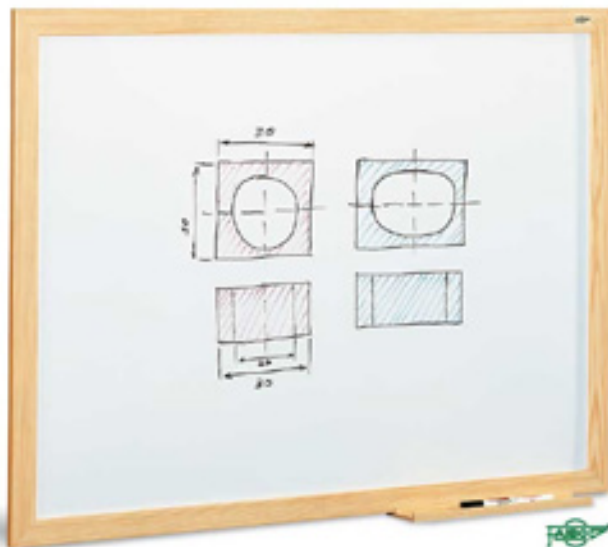

## Pizarra blanca Faibo marco melamina

Pizarra blanca con marco de fibra melaminada. Superficie estratificada. Incluye cajetín. Garantía de la superficie 5 años.

70x95: **71100. Unidad: €50,82**    90x120: **71101. Unidad: €68,97**  
 100x150: **71102. Unidad: €95,59**    100x200: **71103. Unidad: €122,21**





**Pizarra blanca magnética marco aluminio económica Faibo**

Pizarra con marco de aluminio y cantoneras decorativas, superficie de acero lacado. Útil para el trabajo con imanes o figuras magnéticas. Permite la escritura con rotuladores especiales para pizarra blanca. Suministradas con cajetín de aluminio de 30 cm. y elementos de fijación. Se pueden instalar de forma horizontal o vertical.

45X60: **71130. Unidad: €33,88** 120X150: **71133. Unidad: €114,95**  
 60X90: **71131. Unidad: €43,56** 120X180: **71134. Unidad: €127,05**  
 90X120: **71132. Unidad: €68,97** 120X200: **71135. Unidad: €139,15**

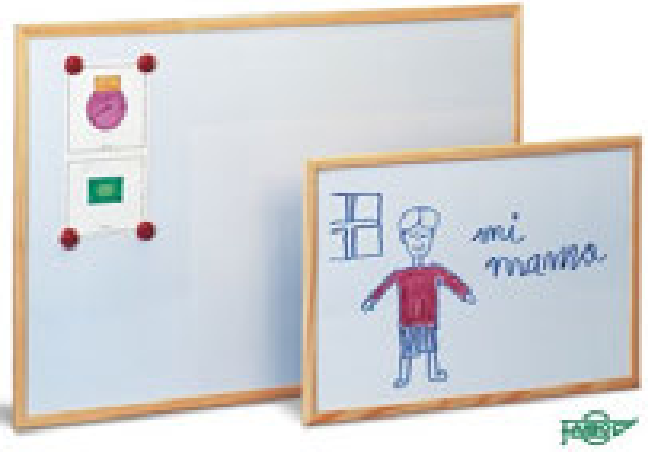

**Pizarra blanca magnética económica Faibo**

Pizarra blanca magnética, con marco de madera.

40X60: **71140. Unidad: €9,80** 60x90: **71141. Unidad: €18,15**



**Pizarra blanca en rollo**

Pizarra en rollo con adhesivo ideal para escuela, hogar y oficina. Para utilizar con rotuladores de pizarra blanca.

67X100: **71200. Unidad: €15,72** 100X200: **71201. Unidad: €34,49**



**Pizarra individual con pentagramas**

Pizarra blanca para educación musical. Doble uso, una cara con pentagrama y la otra lisa, ideal para trabajo individual en clase. Presentada en bolsa. Medidas 21x30 cm.

Pizarra individual con pentagramas: **71211. Unidad: €3,55**



**Pizarra Velleda infantil**

Pizarra doble cara Velleda: una lisa y otra milimetrada 4x16x4 para escribir y dibujar. Lleva incorporados un borrador y un rotulador Velleda. Borde de plástico. Fácil de sujetar por manos pequeñas. Tamaño exterior 30 x 20 cms (19X26 cms)

Pizarra Velleda infantil: **71210. Unidad: €3,90**

Rotulador de repuesto Azul: **71209. Unidad: €0,76**  
 Envase de 24 unidades.



**Pizarra individual Apli**

Pizarra blanca para rotulador. Doble cara: una lisa y otra cuadrículada. Incluye un borrador y dos rotuladores. Borde de plástico con agujero para poder colgar. Medidas: 28x18,5 cms.

Pizarra individual Apli: **71212. Unidad: €4,24**

### Pizarras con pentagramas

Pizarras con pentagramas indelebles. Superficie estratificada. Marco de aluminio. Incluye cajetín de 40 cm. Garantizada por 5 años.

**Estratificada blanca**

122x100: **71310. Unidad: €145,20**

122x150: **71311. Unidad: €198,44**

122x200: **71312. Unidad: €308,55**

122x244: **71313. Unidad: €326,70**

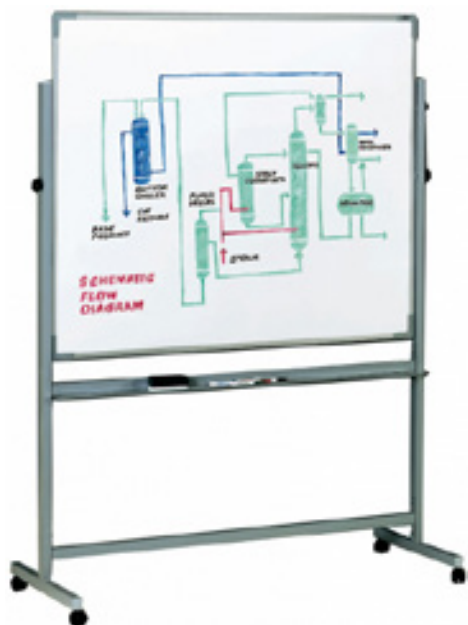

### Pizarra volteable Faibo

Pizarras con doble cara pivotante alrededor de un eje con ajuste para su bloqueo. Marco en aluminio anodizado. Provista en toda su longitud de soporte para accesorios. Tamaño 122x150 cms. Con ruedas, dos de ellas con freno para mayor seguridad.

**Dos caras blancas: 71500. Unidad: €375,10**

**Cara blanca / Cara verde: 71501. Unidad: €393,25**

**Cara blanca lisa / Cara blanca pentagrama: 71502. Unidad: €453,75**



### Pizarra caballete Faibo

Pizarras blancas metálicas en acero vitrificado, superficie metálica, con marco de aluminio anodizado. Caballete con ruedas, dos de ellas con freno. Permite la fijación de blocs de hojas mediante pinza incluida. Garantía de 25 años.

**100X122: 71520. Unidad: €289,19**

**122X150: 71521. Unidad: €375,10**

## Pizarras aptas para proyección



### Pizarra blanca mate para tiza

Pizarra blanca mate para proyección, con marco de aluminio y cantoneras decorativas. Permite la escritura con tiza convencional de colores.

122x150: **71556. Unidad: €122,21**

122x200: **71557. Unidad: €154,88**

122x244: **71558. Unidad: €183,92**



### Pizarra blanca mate para rotulador

Pizarra blanca vitrificada con superficie acabada en mate para minimizar los reflejos del proyector. Puede utilizarse como pizarra convencional o, conjuntamente con un ordenador, proyector y dispositivo eBeam, como pizarra interactiva. Garantía de 25 años.

122x150: **71562. Unidad: €231,11**

122x200: **71563. Unidad: €302,50**

122x244: **71564. Unidad: €381,15**

# Accesorios para pizarras

## Soportes para pizarras

Juego de soportes metálicos (2 soportes) en forma de "Y" invertida. Utilizables en todas las pizarras.

Sin ruedas: **71700. Unidad: €78,65**

Con ruedas: **71701. Unidad: €117,37**



## Instrumentos para pizarras Faibo

Instrumentos de medición y dibujo para pizarras. Fabricados en plástico imitación madera.

Regla 100 cms: **71950. Unidad: €3,03**

Semicírculo 34 cms: **71951. Unidad: €2,18**

Escuadra 50 cms: **71952. Unidad: €2,54**

Cartabón 50 cms: **71953. Unidad: €2,54**

Compás 42 cms para tiza: **71954. Unidad: €4,60**

Compás 42 cms con adaptador y ventosa: **71955. Unidad: €8,65**



## Imanes redondos

Fichas magnéticas fabricadas en plástico 100% reciclable en formato redondo de diferentes medidas y colores.

10 MM		20 MM	
■ Amarillo: <b>71905-04</b>	■ Amarillo: <b>71900-04</b>	■ Rojo: <b>71900-09</b>	■ Rojo: <b>71900-09</b>
■ Rojo: <b>71905-09</b>	■ Rojo: <b>71900-09</b>	■ Azul: <b>71900-17</b>	■ Azul: <b>71900-17</b>
■ Azul: <b>71905-17</b>	■ Azul: <b>71900-17</b>	■ Verde: <b>71900-22</b>	■ Verde: <b>71900-22</b>
■ Verde: <b>71905-22</b>	■ Verde: <b>71900-22</b>		
<b>Blister: €1,32</b>	<b>Blister: €0,79</b>		
Blister de 6 unidades	Blister de 4 unidades		

30 MM	
■ Amarillo: <b>71910-04</b>	
■ Rojo: <b>71910-09</b>	
■ Azul: <b>71910-17</b>	
■ Verde: <b>71910-22</b>	
<b>Blister: €1,21</b>	
Blister de 3 unidades	





## Material para pizarras



### Tiza Giotto Robercolor

Tiza cilíndrica antipolvo realizada con la auténtica tiza de la región de la Campagne-Francia.

Blanca: **71800**. Caja de 10 unidades: €0,71

Envase de 160 cajas

Blanca: **71801**. Caja de 100 unidades: €4,97

Envase de 16 cajas

Colores surtidos: **71802**. Caja de 10 unidades: €1,08

Envase de 160 cajas

Colores surtidos: **71803**. Caja de 100 unidades: €7,25

Envase de 16 cajas

### Tiza Milan

Tizas antipolvo redondas blancas y de colores, fáciles de borrar. Ideales para uso escolar. Hechas con carbonato de calcio, no contienen caseína ni yeso.

Blanca: **71807**. Caja de 10 unidades: €0,59

Colores surtidos: **71808**. Caja de 10 unidades: €0,91

Envase de 160 cajas

Blanca: **71812**. Caja de 100 unidades: €4,36

Colores surtidos: **71813**. Caja de 100 unidades: €6,66

Envase de 16 cajas



### Tizas gigantes Jumbo

Práctico bote contenedor con tapa y asa para transportar, con 20 tizas de 6 colores surtidos (amarillo, verde, rojo, azul, naranja y violeta). Ideales para pintar sobre pavimento. Se elimina fácilmente con agua.

Tizas gigantes Jumbo: **71811**. Contenedor: €3,92



### Rotuladores de Tiza Líquida

Especialmente indicados para diseño comercial, tiendas, decoración de ventanas, mensajes especiales, etc. Borrable en superficies no porosas. Punta de 5,5 mm. Ideal para pizarras blancas, oficina, escuela, comercial, etc. No apto para superficies porosas.

Rotulador de Tiza Líquida:

Blanco: **71810-01**. Unidad: €2,41

Amarillo: **71810-04**. Unidad: €2,41

Rojo: **71810-09**. Unidad: €2,41

Azul: **71810-17**. Unidad: €2,41

Verde: **71810-22**. Unidad: €2,41



### Portatizas Giotto Robercolor

Portatizas práctico y ligero para tizas Giotto Robercolor. Colores surtidos

Portatizas Giotto Robercolor: **71850. Unidad: €1,97**

Envase de 6 unidades



### Borrador de fieltro y madera

Borrador de fieltro para pizarras verdes de tiza, de 8x12x1.5 cm, empuñadura de fibra melaminada.

Borrador de fieltro y madera: **71860. Unidad: €1,05**

Envase de 50 unidades



### Borrador de fieltro y plástico

Borrador para pizarra verde de fieltro con empuñadura de plástico. Medidas: 13,5x5x5,4 cm.

Borrador de fieltro y plástico: **71861. Unidad: €1,27**

Envase de 50 unidades



### Borrador de pizarra verde Giotto

Borrador de látex diseñado para pizarras verdes. Destaca por su fácil manejo y agradable tacto, con este instrumento de borrado podrás deslizarlo sobre la superficie deseada sin esfuerzos ya que también absorbe con facilidad el polvo de la tiza. Manejable y agradable tacto. Mango de plástico. Dimensiones: 13.5 x 5.8 x 4 cm.

Borrador de pizarra verde Giotto: **71862. Unidad: €3,62**

Envase de 30 unidades



### Borrador pizarra blanca Faibo

Borrador para pizarra blanca Faibo en versión normal y magnético (para suspender de pizarras magnéticas) y recambios para borrador de 5 y 100 hojas.

Borrador: **71870. Unidad: €1,99**

Borrador magnético: **71871. Unidad: €3,09**

Envase de 50 unidades

Recambio 5 hojas: **71872. Unidad: €1,21**

Recambio 100 hojas: **71873. Unidad: €18,15**



### Spray limpiador de pizarra blanca

Spray limpiador especialmente diseñado para limpiar las pizarras en oficinas, despachos y escuelas, le permitirá alargar la vida útil de su pizarra para que esté siempre como nueva. No contiene alcohol. Fórmula Anti-Estático. 250 ml.

Spray limpiador de pizarra blanca: **71880. Unidad: €6,47**

## Paneles de anuncios



### Tableros de corcho económicos

Tablero de anuncios de corcho económicos en marco de madera.

30x40: **72200**. Unidad: €3,39    40x60: **72201**. Unidad: €4,83  
 60x90: **72202**. Unidad: €8,95    60x120: **72203**. Unidad: €25,41



### Tablero corcho con marco de aluminio

Tablero de anuncios de corcho en marco de aluminio y cantoneras decorativas.

60x90: **72300**. Unidad: €53,24    90x120: **72301**. Unidad: €72,60  
 100x150: **72302**. Unidad: €91,96    100x200: **72303**. Unidad: €119,79  
 122x244: **72304**. Unidad: €157,30



### Tablero corcho tapizado

Tablero de corcho con marco de aluminio y cantoneras decorativas, tapizado en tres colores. Ideal para sujeción de anuncios y trabajos.

60X90		90X120		90X150	
■ Burdeos:	<b>72330-09</b>	■ Burdeos:	<b>72331-09</b>	■ Burdeos:	<b>72332-09</b>
■ Azul:	<b>72330-17</b>	■ Azul:	<b>72331-17</b>	■ Azul:	<b>72332-17</b>
■ Gris:	<b>72330-72</b>	■ Gris:	<b>72331-72</b>	■ Gris:	<b>72332-72</b>
Unidad:	€64,13	Unidad:	€99,22	Unidad:	€125,84



### Rollo de corcho

Rollos de corcho de 25 m. de longitud por 1 m de anchura y 5 mm. de espesor.

Rollo de corcho: **72325**. Unidad: €356,95

### Biombos modulares

Sistema de creación de biombos modulares que permite colocar pizarras y tableros, de forma horizontal o vertical, sobre pies verticales con bases redondas estabilizadoras para crear el ambiente deseado. Se puede regular la altura de los tableros en los soportes verticales. Soportes de 195 cms de altura fabricados en aluminio anodizado color plata, con base metálica de 35 cms de diámetro y 6 mm de espesor lacada en color gris. Se suministra con elementos de montaje y para regular la altura de mampara. Diferentes terminaciones de tableros disponibles por las dos caras.

Pizarra blanca 100x150cms: **71711**. Unidad: €95,59

Tablero corcho 100x150cms: **71712**. Unidad: €90,75

Tablero tapizado 100x150 cms

■ Azul: **71713**

■ Burdeos: **71714**

■ Negro: **71715**

■ Gris: **71716**

■ Verde: **71719**

Unidad: €139,15

Soporte con pie redondo: **71710**. Unidad: €152,46





## Vitrinas de anuncios



### Vitrinas de anuncios

Vitrina con estructura de aluminio anodizado con cerradura y cantoneras de protección. Superficie de corcho de 5 mm de espesor. Puertas correderas de cristal de seguridad o metacrilato. Por su seguridad es especialmente indicada para centros públicos.

#### Cristal de seguridad

60x80: **72360**. Unidad: €199,65  
 90x120: **72361**. Unidad: €350,90  
 100x150: **72362**. Unidad: €435,60

#### Metacrilato

60x80: **72365**. Unidad: €187,55  
 90x120: **72366**. Unidad: €296,45  
 100x150: **72367**. Unidad: €369,05



### Vitrina de anuncios para exterior

Vitrina con cerradura para exteriores con marco de aluminio con superficie blanca magnética de borrado en seco y puerta de seguridad de cristal de 4 mm de grosor. Ideal para mostrar los documentos con seguridad bajo cualquier condición climática. Mantiene los documentos secos y seguros en ambientes exteriores. Bisagras laterales. Se suministra con los anclajes a la pared y dos llaves.

54x70: **71352**. Unidad: €181,50  
 75x70: **71431**. Unidad: €223,85  
 97x70: **71432**. Unidad: €260,15

75x100: **71433**. Unidad: €266,20  
 97x100: **72423**. Unidad: €296,45

## Señalización



### Rótulo mural perfil curvo

Rótulos fabricados sobre perfil de aluminio y autopersonalizables. El usuario puede introducir los textos o gráficos que desee, dejando el mensaje protegido y no manipulable mediante el plástico que lo protege.

4x12: **72545**. Unidad: €26,62  
 4x24: **72546**. Unidad: €27,83  
 6x24: **72547**. Unidad: €30,25  
 6x32: **72548**. Unidad: €32,67  
 8x24: **72549**. Unidad: €33,88  
 8x32: **72550**. Unidad: €36,30

12x48: **72551**. Unidad: €50,82  
 12x64: **72552**. Unidad: €58,08  
 15x64: **72553**. Unidad: €70,18  
 15x72: **72554**. Unidad: €75,02  
 21x96: **72555**. Unidad: €113,74

## Convenciones



### Caballete de convención trípode

Útiles como pizarra y como pantalla de proyección. Pueden acoplarse blocs de papel. Superficie estratificada blanca o metálica para colocación de imanes. Trípode telescópico regulable en altura.

*Superficie estratificada*  
70x102: **72750**. Unidad: €87,12

*Superficie Metálica*  
70x102: **72800**. Unidad: €77,44



### Caballete de convención con ruedas

Caballete con base de ruedas. Disponen de freno. Superficie de escritura metálica que permite escribir con rotuladores para pizarra blanca de borrado en seco y el trabajo con imanes. Marco de aluminio y cantoneras decorativas. Dispone de pinza para bloc y bandeja inferior. Graduable en 2 alturas. Medida de pizarra: 70x105 cms.

*Caballete de convención con ruedas: 72806. Unidad: €134,31*



### Poste separador con cinta

Poste metálico con cinta separadora retráctil de 2 metros de longitud. Color negro.

*Poste separador con cinta: 72101. Unidad: €187,55*



### Bloc para caballete

Blocs de papel para caballetes de convención con 25 hojas. Tamaño 65x90 cms.

*Liso: 72810. Unidad: €5,75*



### Identificadores

Identificadores de plástico transparentes en diferentes formatos y medidas.

*Con pinza 100x72: 72915. Caja: €9,26*

*Con cordón 90x56: 72910. Caja: €22,93*

*Caja de 25 unidades*



## Proyectores estándar



### Proyector Vivitek DX273

Proyector de distancia estándar VIVITEK de 4000 lúmenes de potencia con un contraste de 20.000:1. Tecnología DLP. Resolución XGA, Aspecto 4:3, Enfoque y zoom manual. Con entrada HDMI y VGA.

*Proyector Vivitek DX273: XGA (1024x768): 73201. Unidad: Consultar*



### Proyector ECO laser Optoma ZX300

Proyector láser XGA DuraCore IP6X compacto. Funcionamiento continuo sin mantenimiento. Altavoz incorporado de 15w. Tecnología láser (hasta 30.000 horas de luz láser sin mantenimiento). Brillo y la saturación del color perfectos más tiempo que los proyectores con lámparas. La tecnología DURACORE LASER ofrece mayor durabilidad y menor consumo y contaminación. El sistema IP6X le ofrece una excepcional resistencia al polvo combinada con un brillo extraordinario. Utilice el puerto USB-A para alimentar dongles HDMI, como el Google Chromecast. Con función auto-apagado. Tecnología DLP. Resolución XGA (1024X768). 3500 Lúmenes. Contraste: 300.000:1. Aspecto 4:3 (también compatible con 16:9 y 16:10). Zoom manual. Dimensiones: 34x26x13. Peso: 4 kgs.

*Proyector Optoma ZX300: XGA (1024x768): 73250. Unidad: Consultar*



### Proyector RICOH PJS2440

Proyector de distancia estándar con 3000 lúmenes, contraste 10.000:1, DLP, SVGA (800x600). Ratio de proyección 1.95-2.15:1. Aspecto 4:3. Conexiones VGA y HDMI.

*Proyector Ricoh PJS2440: SVGA (800X600): 73205. Unidad: Consultar*



### Ecoproyector Epson EB-01

Proyector 3LCD de 3300 lúmenes, XGA (1024 x 768), formato 4:3, altavoces integrados, Relación de contraste 15000:1 (dinámico), enfoque Manual, entrada VGA y HDMI. Peso 2.4 kgs.

*Proyector Epson EB-01: XGA (1024x768): 73206. Unidad: Consultar*

## Proyectores distancia corta



### Proyector Vivitek DX283-ST

Proyector de distancia corta de 3600 lúmenes, con tecnología DLP, Ratio de proyección 0,63:1. Enfoque y zoom manual. Conexión VGA y HDMI, Contraste: 20.000:1. Relación de aspecto 4:3.

*Proyector Vivitek DX283-ST: 73301. Unidad: Consultar*



## Soportes para proyectores



### Soporte de techo universal

Soporte metálico que se adapta a la mayoría de los proyectores. Brazo de fijación inclinable +/- 15%. Peso máximo soportado de 20 kg. Distancia al techo ajustable a 13 cms y de 43 a 65 cm. Acabado color blanco.

Soporte de techo universal: **73900**. Unidad: [Consultar](#)



### Soporte de pared extensible distancia corta

Soporte de pared para proyector, extensible, robusto y ergonómico que incluye adaptador universal para adaptarse a la mayoría de los proyectores. Con un brazo extensible desde 92 a 152 cm permite encontrar la mejor posición para el proyector y así adaptarlo a la instalación y necesidades. Modelo de acero en color negro. Permite la ocultación de cable en el interior del soporte. Soporta hasta 15 kgs de peso. Rango de inclinación: +/- 15°. Rango de rotación: +/- 15°. Rango de rotación: +/- 180°.

Soporte de pared extensible distancia corta: **73904**. Unidad: [Consultar](#)

## Accesorios para interactivos



### Cajas de conexiones interactivas

Caja de conexiones compacta ideal para aulas y entornos educativos. Su construcción metálica le confiere una gran robustez en el aula. Incluye conexión para HDMI, VGA, audio 3.5 mm. y USB B (interna USB A). Los conectores de la caja son de conexión rápida y requieren cables comunes. Incluye cables de conexión. Incluyen pack de cables con HDMI, VGA y 3.5 mm.

Con cableado de 5 metros: **74300**. Unidad: [Consultar](#)

Con cableado de 10 metros: **74301**. Unidad: [Consultar](#)



### Altavoces activos pared Traulux

Altavoz de pared activo apto para uso en aulas y salas. Potencia 40w. Encendido y control de volumen con rueda lateral. Incluye control remoto IR con función on/off, volumen y mute. Soportes de pared, rejilla metálica. Dos entradas 2 x RCA. Cables incluidos.

Altavoces activos pared traulux: **75000**. Unidad: [Consultar](#)



### Altavoces activos pared 60w

Altavoces autoamplificados con soporte de pared metálico - Voltaje de entrada: 110-240V - Potencia de salida RMS: 2x30W. Ideales para aulas e instalaciones con necesidades de sonido más potente.

Altavoces activos pared: **75001**. Unidad: [Consultar](#)

# Cables

## Cable VGA macho/macho

Adaptador para conexión de alto rendimiento entre el PC y monitores Flat Panel, monitores digitales CRT, proyectores y HDTV. Adaptadores DVI para cables.

3 Metros: **75500. Unidad: €13,31**  
5 Metros: **75501. Unidad: €14,52**  
10 Metros: **75502. Unidad: €26,62**  
15 Metros: **75503. Unidad: €38,72**  
20 Metros: **75504. Unidad: €47,19**



## Cable prolongador VGA macho-hembra

Cable prolongador VGA 15 pin de alta calidad. Conexiones macho-hembra. Excelente relación calidad/precio. Adecuado para todo tipo de aplicaciones.

1,8 Metros: **75510. Unidad: €9,68**  
3 Metros: **75511. Unidad: €10,89**  
5 Metros: **75512. Unidad: €12,10**



## Distribuidor señal VGA Splitter

Duplicador y amplificador de señal 1 entrada / 2 salidas VGA. Ancho de banda 250 Mhz. Conexiones VGA hembra. Resolución hasta 1920x1440. En PC's con una única salida VGA, para sacar la señal hacia dos monitores es suficiente con el cable "Y" 72318, pero cuando la señal es para monitor y videoprojector (muy común en instalaciones interactivas), es necesario este duplicador y amplificador de señal, debido a la longitud del cable VGA del proyector. Distancia máxima de transmisión: 65 metros. Chasis metálico. Indicador luminoso de encendido.

Distribuidor señal VGA Splitter 1,8 Metros: **75530. Unidad: €43,56**



## Distribuidor señal HDMI Splitter

Duplicador de señal 1 entrada / 2 salidas HDMI. Resolución hasta 1920x1080, 4k Upscaling. Chasis metálico. Indicador luminoso de encendido, incluye adaptador de corriente para amplificar la señal.

Distribuidor señal HDMI: **75531. Unidad: €43,56**



## Cable alargador USB

Cable USB 2.0 de extensión macho/hembra de 1,8 metros.

Cable alargador USB: **75585. Unidad: €5,99**



## Cable HDMI

Cables HDMI 19 pin macho-macho disponible en 5 y 10 metros de longitud.

5 Metros: **75601. Unidad: €14,52**  
10 Metros: **75602. Unidad: €26,62**



## Cable USB

Cable USB A/B de metros para impresoras, escaner, etc.

1,8 Metros: **75590. Unidad: €2,42**  
3 Metros: **75592. Unidad: €4,84**  
5 Metros: **75591. Unidad: €6,05**

# Monitores Interactivos

## Monitores Interactivos Traulux Android

Los nuevos monitores interactivos TRAILUX TLM80 están especialmente indicados para el aula gracias a su tecnología táctil IR de última generación. Incorporan Android embebido 8.0 y PC-OPS Windows opcional. Permiten hasta 40 toques simultáneos (20 de escritura). Pizarra avanzada gracias a su espacio "infinito". Gran cantidad de herramientas como recorte a mano alzada, duplicador de colores. Están fabricados en metal y llevan un vidrio Anti Reflectante 7 MOHS Templado que le confieren una gran robustez y resistencia. Panel LED que aporta gran ahorro energético y calidad de imagen durante 30.000 horas fabricado por LG y con resolución 4K. Gran conectividad. EsharePRO (Transmisión inalámbrica de hasta 4 dispositivos simultáneos en pantalla. Compatible con Windows / MAC / Android / iOS / ChromeBook Transmisión de 2 puntos táctiles (Windows / MAC). Mirroring inverso hasta 10 dispositivos. Control remoto desde PC). WIFI integrada. Altavoces incorporados 2x15W. Tamaño de 65 pulgadas. Peso 45 kgs, siendo uno de los más ligeros del mercado. Vesa 600x400. Dimensiones: 152x107x95 cms. GARANTÍA ESPECIAL 5 AÑOS IN-SITU (con reinstalación incluida). SOPORTE DE PARED INCLUIDO SIN CARGO.

Monitor Interactivo TLM80 de 65": **75257. Unidad: Consultar**  
 Monitor Interactivo TLM80 de 75": **75256. Unidad: Consultar**  
 Monitor Interactivo TLM80 de 86": **75255. Unidad: Consultar**

### Conectividad

Incluye HDMI, VGA, RS232 y USB.  
 Display Port.  
 Salida HDMI.

### EShare PRO

Permite la conexión inalámbrica de dispositivos iOS, Android, Windows y MAC.

### Garantía In-Situ

Cuenta con 5 años de garantía In-Situ con reinstalación incluida.

### Herramientas de anotación

Permiten anotar sobre el navegador, documentos, aplicaciones o el escritorio. Colores de lápiz en rojo, negro, azul, verde y resaltador.



### Ultra Alta Definición 4K

### Altavoces integrados

Dos altavoces de 15w integrados en el monitor.

### Conexiones Frontales

Dispones de conexión HDMI y USB en el frontal para facilitar su acceso.

### Módulo OPS Opcional

Permite la conexión de un módulo OPS para dotar al monitor de un ordenador interno con Windows.



**Conectividad**



**20 puntos táctiles**



**Altavoces integrados**



**Android**



**Wi-Fi Integrado**



**Vidrio anti reflectante**



**Sin sombras**



**5 años de garantía In Situ**



**Ultra alta definición**



**Bajo consumo**



### Modulo Windows 10

(Accesorio opcional)

Sistema Operativo: Windows 10 Pro  
 i5/i7 con 8/16GB RAM, 256/512 Gb SSD  
 1 x Red inalámbrica 802.11ac (2,4GHZ/5GHZ)  
 1 x Red cable (10/100/1000 Mbps)  
 3 x USB  
 1x Salida de Video HDMI 4K  
 1x VGA Output



### Modulo ChromeBox

(Accesorio opcional)

Con este módulo ChromeBox, con el sistema operativo Chrome OS, podrá tener acceso a la tienda de aplicaciones de Google Play y descargar de ella todas sus aplicaciones disponibles.





## Monitor Interactivo Promethean Nickel Android

El monitor interactivo ActivPanel Nickel de 65 pulgadas de promethean es uno de los mejores monitores interactivos del mercado. Detección táctil de alta precisión. InGlass detecta automáticamente la diferencia entre la interacción con el lápiz, el dedo o con la palma de la mano, para que los profesores puedan trabajar sin tener que cambiar de herramienta de software. Interactúa de forma natural: lápiz, dedo y borrado con la palma de la mano diferenciados. Lienzo infinito con posibilidad de ampliar/reducir el tamaño del espacio y las anotaciones. Cree espacios de trabajo separados para fomentar el trabajo colaborativo. Herramientas de enseñanza integradas, que incluyen tablas, reglas, transportadores de ángulos, etc. Guarde fácilmente su sesión de pizarra y exporte a PDF para compartir con la clase. Pantalla LCD con retroiluminación LED con pizarra interactiva integrada (multitáctil) de 65 pulgadas. Resolución 3840x2160. 4K UHD. Conectividad WI-FI y LAN. 2 altavoces integrados de 15w cada uno. 16 Gb de almacenamiento. Medidas: 153x9x96 cms. Peso: 46 kgs. VESA: 600X400 mm. Android OS 8.0.

Monitor Interactivo Promethean Nickel 65": **74097**. Unidad: [Consultar](#)  
 Monitor Interactivo Promethean Nickel 75": **74098**. Unidad: [Consultar](#)  
 Monitor Interactivo Promethean Nickel 86": **74099**. Unidad: [Consultar](#)

### Interactividad sólida

Los profesores y alumnos pueden colaborar con hasta 15 puntos táctiles simultáneos. La tecnología inteligente de rechazo de la mano reconoce cuándo un usuario se está apoyando simplemente, lo que le permite escribir con confianza en la pantalla

### Duplicación de dispositivos

Gracias a la duplicación controlada de varios dispositivos del ActivPanel Nickel, profesores y alumnos pueden conectar dispositivos de mano y colaborar desde cualquier lugar del aula

### Audio potente

Los alumnos que escuchan mejor aprenden más. Los dos altavoces frontales del ActivPanel Nickel ofrecen audio nítido y de excelente calidad.

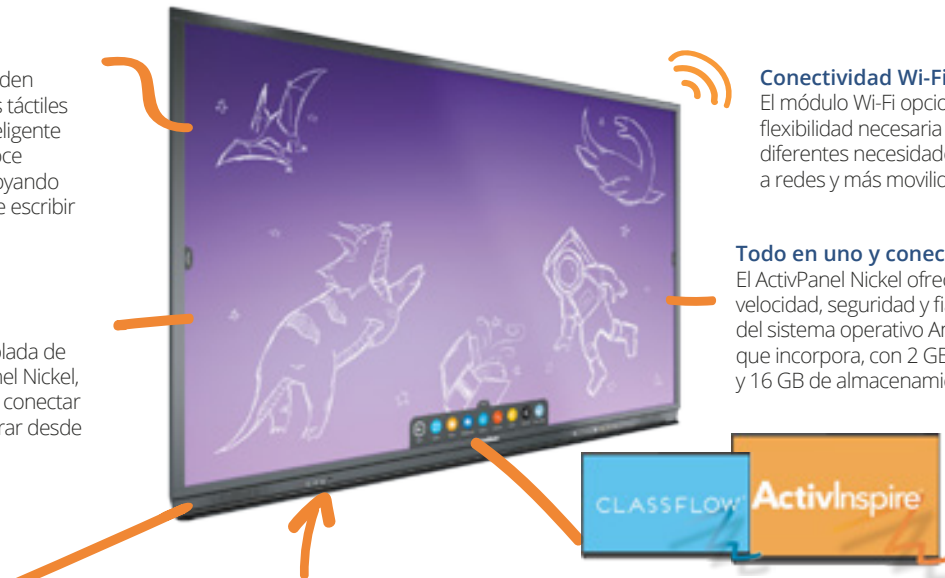

### Conectividad Wi-Fi

El módulo Wi-Fi opcional ofrece la flexibilidad necesaria para satisfacer diferentes necesidades de conexión a redes y más movilidad en el aula.

### Todo en uno y conectado





El ActivPanel Nickel ofrece la velocidad, seguridad y fiabilidad del sistema operativo Android 8 que incorpora, con 2 GB de RAM y 16 GB de almacenamiento.





### Facilidad de conexión de dispositivos

Los profesores pueden acceder fácilmente a los puertos frontales para disponer de conectividad HDMI y USB.

### Potente software para impartir lecciones incluido

La dilatada experiencia educativa de Promethean nos ha permitido desarrollar durante los últimos 20 años tecnología que responde expresamente a las necesidades de la educación. El ActivPanel Nickel se entrega con dos galardonadas soluciones de software a elegir.

-  **Conectividad**
-  **15 puntos táctiles**
-  **Altavoces integrados**
-  **Android**
-  **Wi-Fi Opcional**

-  **Vidrio anti reflectante**
-  **Sin sombras**
-  **Ultra alta definición**
-  **Bajo consumo**

### Modulo ChromeBox

(Accesorio opcional)

Con este módulo ChromeBox, con el sistema operativo Chrome OS, podrá tener acceso a la tienda de aplicaciones de Google Play y descargar de ella todas sus aplicaciones disponibles.



### Modulo Windows 10

(Accesorio opcional)

Sistema Operativo: Windows 10 Pro  
 i5/i7 con 8/16GB RAM, 256/512 Gb SSD  
 1 x Red inalámbrica 802.11ac (2,4GHZ/5GHZ)  
 1 x Red cable (10/100/1000 Mbps)  
 3 x USB  
 1x Salida de Video HDMI 4K  
 1x VGA Output



## Monitor Interactivo Clevertouch Impact V2

Monitor interactivo con pantalla LED de 65 pulgadas especialmente indicado para entornos digitales y aulas. Tecnología táctil IR High Precision con hasta 20 toques simultáneos (escritura). Resolución 4K. Sistema Android 9.0 integrado. Tecnología High Precisión con lápices de doble punta. USB-C. 3 entradas táctiles USB-B. Salida HDMI. Luminosidad: 400 cd/m2. Ordenador integrado OPS opcional. Vesa disponible: 600x400 mm. Presentación inalámbrica Clevershare 2. Reconocimiento de escritura y fórmulas en pizarra. Distinción entre gestos táctil / lápiz (mueve con la mano, escribo con el lápiz). Rechazo de palma (podemos apoyarnos y escribir). Compatibles con los gestos de Windows. Integración directa desde el explorador de archivos con unidades Cloud (Google Drive, One Drive, Dropbox). Gestión de perfiles con pen tray / NFC opcional. Clevermessage integrado ahora con servicio de reserva de aulas y envío directo de mensajes desde aplicación de móvil. Cleverstore 3.0. Peso: 39,9 kgs. 5 años de garantía IN-SITU.

- Monitor Interactivo Clevertouch Impact 65": **74105. Unidad: Consultar**
- Monitor Interactivo Clevertouch Impact 75": **74106. Unidad: Consultar**
- Monitor Interactivo Clevertouch Impact 86": **74107. Unidad: Consultar**

### Novedades



**Microfono de matriz**  
Incorporado: todas las lecciones se pueden grabar con sonido



**3 GB RAM**  
**32 GB ROM**



**USB-C de última generación** con alimentación y optimización de hardware

### Cleverstore

Es fácil mantener la atención de los estudiantes cuando hay algo nuevo en la pantalla. Hemos seleccionado aplicaciones de desarrolladores de aplicaciones educativas que son compatibles con los estándares estatales básicos comunes (Common Core State Standards Initiative) de los EE. UU. y el plan de estudios nacional (National Curriculum) del Reino Unido.

**Audio**  
2 altavoces de 15 W para una calidad de sonido cristalina desde cualquier lugar de la habitación.

**Gestión remota**  
Ver, controlar, actualizar y solucionar problemas de forma remota. Su servicio de TI puede trabajar en su pantalla Clevertouch sin necesidad de ir al aula. Siempre tendrá las últimas versiones de aplicaciones y software sin necesidad de instalar ningún archivo cuando deba enseñar.

**Cuentas en la nube**  
Sincroniza con sus cuentas en la nube para que pueda trabajar en cualquier lugar en cualquier momento.



**Tecnología de alta precisión**  
Nuestra tecnología patentada Super Glide Touch ofrece la experiencia de escritura más fluida en una pantalla táctil. Es tan suave como escribir en una pizarra, sin retrasos. Con la capacidad de diferenciar entre el borrado con la palma de la mano, el toque de los dedos y la escritura con lápiz stylus, no es necesario cambiar la configuración en mitad de la presentación.

**LUX 8.0**  
Interfaz fácil de usar. Aplicaciones y gestos simples, rápidos e intuitivos diseñados para hacer que las tareas cotidianas sean fluidas.

**Clevershare**  
Duplicación de pantallas con imágenes, vídeo y audio.

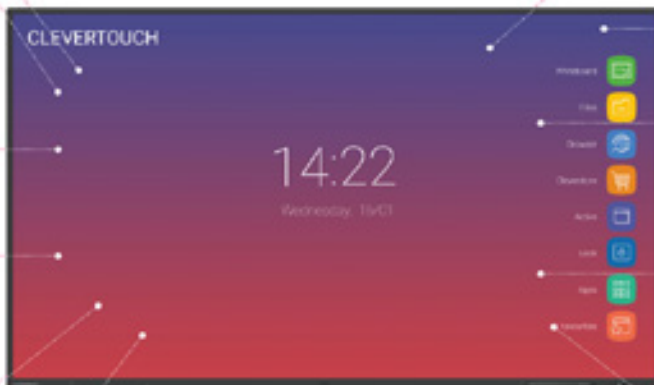

**Cleverstore**  
Accede a cientos de aplicaciones de enseñanza gratuitas para que las lecciones sean más atractivas.

**Garantía completa**  
Sin cargos de suscripción periódicos.

**Pizarra digital infinita**  
Nunca se queda sin espacio con nuestro lienzo infinito. Con herramientas de aritmética, reconocimiento de escritura manual a texto y la capacidad de insertar imágenes y formas, todo lo cual se puede guardar, imprimir o compartir en los dispositivos de los estudiantes.

**Conectividad**  
Gran conectividad que incluye uno de los últimos puertos USB-C. Permite la conexión de un cable único para audio, vídeo y táctil.

**LYNK Whiteboard**  
Pizarras digitales fáciles de usar gracias a una gran selección de herramientas de lápiz y arte para elegir.

### Extras



Con la bandeja de lápices NFC los profesores pueden recibir una tarjeta fob que incluye todos sus ajustes y cuentas, por lo que no hay necesidad de un largo proceso de inicio de sesión.



- Conectividad**
- 20 puntos táctiles**
- Altavoces integrados**
- Android 9**
- Wi-Fi Integrado**

- Vidrio anti reflectante**
- Sin sombras**
- 5 años de garantía In Situ**
- Ultra alta definición 4K**
- Bajo consumo**



**Innovación, diseño, alta calidad y funcionalidad**  
Plus X Award  
2020 - Ganador

**Tecnología de pantalla interactiva del año**  
AV Awards  
2019 - Ganador

**Premio Best of Show a la Instalación en ISE**  
Best of Show  
2020 - Ganador de Instalación

**Premio Best of Show a la tecnología y aprendizaje**  
Best of Show InfoComm  
2020 - Ganador

**Best of Show Instalación**  
Best of Show InfoComm  
2020 - Ganador

**Innovación de colaboración del año**  
AV News  
2020 - Ganador

# Soportes para monitores interactivos

## Soporte de pared

Soporte de pared para monitores robusto y funcional. Es universal, por lo que está indicado para la mayoría de monitores.

Soporte de pared hasta 65" peso max. 50Kgs.: **74110. Unidad: Consultar**

Soporte de pared hasta 75" peso max. 80Kgs.: **74111. Unidad: Consultar**

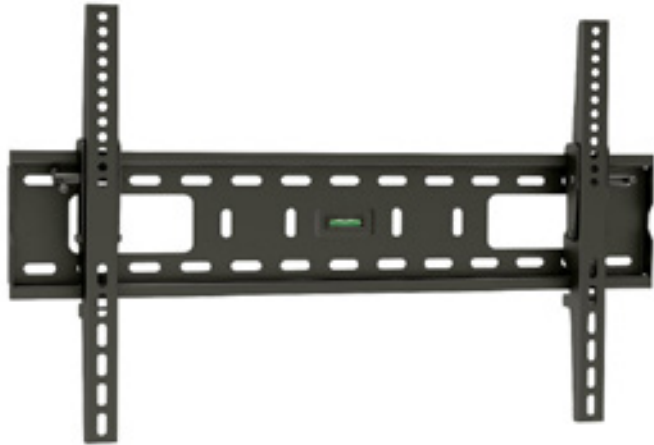

## Soporte movil traulux

Soporte con ruedas compatible con la mayoría de monitores de 60" a 90". Permite ajustar la altura del monitor. Dispone de una bandeja superior y otra en la base para la colocación de dispositivos AV. Dispone de 4 ruedas, 2 de ellas equipadas con freno de seguridad. VESA máximo 800x500. Carga máxima 100 kgs.

Soporte móvil traulux: **74113. Unidad: Consultar**



Monitor no incluido

## Soporte monitor pared y suelo

Soporte fijo de pared con apoyo a suelo para monitores de 32" hasta 86" u 80 Kgs de peso. Altura fija pero con múltiples opciones de instalación, porque permite jugar con la altura de instalación del monitor cada 50mm, para ajustarse al máximo a las necesidades de cada instalación. Especialmente indicado para paredes de Pladur ya que el peso del monitor descansa en el suelo. Diseñado para salvar el zócalo en caso necesario. Patas niveladoras regulables en altura para salvar desniveles del suelo. Sistema para ocultar el cableado. Compatible con cualquier tipo de pared ya que el peso del display descansa sobre el suelo.

Soporte monitor pared y suelo: **74114. Unidad: Consultar**

## Soporte premium móvil

Soporte de suelo de doble columna con ruedas para monitores de gran tamaño. Permite instalar pantalla plana o monitor ofreciendo un diseño elegante, técnico y funcional. Adecuado para la mayoría de monitores de 60" a 100". Ofrece una capacidad de carga de 100 kg. La altura del monitor es regulable en altura, así como su inclinación, permitiendo un fácil ajuste del ángulo de visión. La base sólida proporciona seguridad adicional al eliminar la posibilidad de tropezar, garantizando así un rendimiento óptimo durante años. Incorpora estante superior para cámara y bandeja, ambos regulables en altura.

Organizador de cables integrado. Dispone de 4 ruedas, 2 de ellas equipadas con freno de seguridad. Permite poner el monitor en varias alturas. Carga máxima 100 kgs. Vesa máximo 1000x600 mm.

Soporte móvil motorizado abatible traulux: **75110. Unidad: Consultar**





## Equipos de audio



### Equipos portátiles de sonido Combo

Equipo portátil compacto con reproductor MP3, Bluetooth y 2 micrófonos inalámbricos incorporados. Reproductor MP3 vía USB y SD CARD. Conectividad Bluetooth para dispositivos portátiles. Radio FM con pre-sintonías automáticas. Funcionamiento a red o con batería interna. Conexión de 12 V DC para batería externa. Indicador de carga, batería baja y carga completa. Autonomía de 3 a 5 horas (según potencia). Asa superior y lateral. Trolley con ruedas y asa extensible para transporte. Vaso para trípode. Función prioridad para micrófonos. Entrada de micro/instrumento (jack 6,35 mm) con control de volumen. Efecto eco para los micrófonos (karaoke). Entrada de línea (RCA + jack 3,5 mm) con control de volumen. Salida de línea (RCA). Control de graves y agudos para MP3/BT/FM y línea.

#### Características técnicas:

**COMBO 112KS:** 2 woofer de 12" + motor de agudos. Potencia: 500 W. Batería: 12 V / 7 Ah. Tiempo de carga: 6 horas aprox. Alimentación: AC 110 ~ 230 V / 50 ~ 60 Hz. Dimensiones: 235 x 310 x 554 mm. Peso: 16 kg.

**COMBO 115KS:** 2 woofer de 15" + motor de agudos. Potencia: 700 W. Batería: 12 V / 12 Ah. Tiempo de carga: 8 horas aprox. Alimentación: AC 110 ~ 230 V / 50 ~ 60 Hz. Dimensiones: 252 x 360 x 655 mm. Peso: 23 kg.

Combo 112KS - 500w: **75119. Unidad: €369,05**

Combo 115KS - 700w: **75120. Unidad: €423,50**

### Equipo audio portatil Daewoo

Altavoz portátil de 40W RMS de potencia. Se puede utilizar como speaker con tecnología bluetooth con el que podrás reproducir música desde tu aula o donde quieras gracias a su trolley con asa y con ruedas. Sin necesidad de cables y con una calidad de audio excelente. Este altavoz Bluetooth portátil tiene función de radio FM, ecualizador, y conexiones USB, Micro SD, micro, 1 aux-in. Incluye un puerto USB de carga, y reproductor mp3 a través de tarjeta microSD y USB. Incluye un micrófono para hacer tus fiestas y clases más divertidas. Batería recargable con 4h de autonomía. Medidas: 42x36x22 mm. Peso: 6 kgs.

Equipo audio portátil Daewoo: **75130. Unidad: €119,79**



### Megáfono manual MEG100 MP3

Megáfono portátil con micrófono de mano extensible. Potencia 25W. Incluye reproductor MP3. Entrada USB / SD Card. Función sirena. Las baterías ofrecen una duración de 4 a 6 horas.

Megáfono manual MEG100 MP3: **75122. Unidad: €96,80**



### Equipo audio portátil Daewoo 222

Altavoz trolley portátil de 40w con conexiones USB, Micro SD, Aux-in. Conexión Bluetooth, 1 micrófono con cable incluido. Karaoke. Batería recargable hasta 4h de autonomía. Radio digital FM.

Equipo audio portátil Daewoo 222: **75131. Unidad: €99,22**



**NOVEDAD**

### Equipo audio portátil Daewoo 388

Altavoz Bluetooth portátil de 30w con batería recargable de hasta 5 horas de autonomía. Woofer de 6,5". Radio FM. Luces led y karaoke. Micrófono sin cables. Mando a distancia. Conexiones USB, Jack micro SD, Aux-in.

Equipo audio portátil Daewoo 388: **75132. Unidad: €102,85**



**NOVEDAD**

## Pantallas de proyección



### Pantalla de proyección mural eléctrica

Pantalla de fácil instalación. Equipada con autocierre. Pantalla de blanco mate de alto brillo, que refleja imágenes claras y brillantes. Provista de control remoto, con funciones de arriba-abajo y parada.

180x180: **76020. Unidad: €356,95**

200x200: **76021. Unidad: €381,15**

244x244: **76022. Unidad: €471,90**

300x300: **76023. Unidad: €816,75**



### Pantalla de proyección trípode

Pantalla equipada con trípode ajustable y adecuado para el transporte. Carcasa tratada con productos anticorrosión. Pantalla de blanco mate de alto brillo, que refleja imágenes claras y brillantes.

150x150: **76001. Unidad: €127,05**

180x180: **76002. Unidad: €151,25**

200x200: **76003. Unidad: €179,08**



### Pantalla de proyección mural manual

Excelente relación calidad/precio. Pantalla de fácil instalación. Pantalla de blanco mate de alto brillo, que refleja imágenes claras y brillantes. Para instalar en techo o pared. Recogida automática de la tela. Bordes negros.

160x160: **76010. Unidad: €102,85**

180x180: **76011. Unidad: €114,95**

200x200: **76012. Unidad: €133,10**



### Tablet orbys tab F21 10.1" 4g - 3GB/32GB Android

Con tu ORBYS TAB F21 disfrutarás de lo mejor de ambos mundos, tendrás la agilidad de una tablet para interactuar en clase simplemente moviendo tus dedos sobre su pantalla FullHD, y al mismo tiempo disfrutarás de un completo teclado con trackpad para realizar tus actividades y trabajos de mayor desarrollo con gran precisión y total comodidad. El poderoso procesador de 8 núcleos, trabajando junto con la memoria de 3GB y los 32GB de almacenamiento interno ampliables via SD-Card hasta 128GB, consiguen ofrecerte unas prestaciones inagotables para tu día a día en clase. La asombrosa pantalla IPS de 10.1" con resolución FullHD permite visualizar en escala 1:1 mas del 80% del contenido de cualquier pagina de un libro de texto.

Máxima resolución y tecnología multitáctil en la palma de tu mano que te permiten ampliar prácticamente hasta el infinito los contenidos de tus asignaturas. Acerca el teclado a la tablet y deja que la tecnología electromagnética haga el resto. Dí adiós a los inconvenientes de las antiguas conexiones USB/Bluetooth y da la bienvenida a la productividad de trabajar con teclado y ratón a pantalla completa en posición de atril.

Al finalizar tus clases, protege la tablet cerrando el teclado directamente sobre ella y a la mochila. No te quedes sin energía mientras estudias o te diviertes, gracias a su poderosa batería de iones de litio de 8000 mAh podrás trabajar durante horas en clase y continuar como si nada al llegar a casa. Disfruta de su gran capacidad para soportar un uso escolar intensivo día tras día, trimestre tras trimestre, curso tras curso.

Todo está pensado para reducir al máximo las averías y roturas producidas por eventuales golpes, caídas o vertidos de líquidos. Su escudo protector de silicona, reforzado en las esquinas, minimiza la probabilidad de daños en caídas de hasta 70cm, y su nivel de protección IP54 evita daños por vertidos ocasionales de líquidos.

Deja atrás las ataduras de poder conectarte a Internet sólo cuando tienes una red Wi-Fi disponible. Con la nueva ORBYS TAB F21 podrás estar conectado\* desde cualquier parte a través de su módulo de conectividad 4G/LTE. En clase, en el bus, en casa de los abuelos nunca volverás a quedarte desconectado. Multiplica exponencialmente tu productividad con el sistema operativo móvil más famoso del mundo. Ahora puedes utilizar dos Apps a la vez, una junto a la otra, o sentir la fluidez de cambiar de App simplemente con un doble toque. Visualiza tu libro digital mientras escribes un mensaje a tu profesora o redactas en Docs el trabajo que debes presentar.

Tablet Orbys tab F21 10.1" 4G: **60002647**. Unidad: **Consultar**



## Armario cargador 12 portátiles

Armario móvil para almacenamiento y carga de ordenadores portátiles o tablets con excelente relación calidad/precio. Dispone de 4 ruedas (2 con freno). Cerradura de seguridad. Ranuras de ventilación frontales, posteriores, inferiores y en los estantes. Sistema de 12 enchufes organizado. Toma de tierra de seguridad. Interruptor magneto térmico. Medidas: Ancho 50 cms x fondo 45 cms x 110 alto cms.

Armario cargador 12 portátiles: **74281**. Unidad: [Consultar](#)



**NOVEDAD**

## Armario cargador Order PAD

Armario móvil de almacenamiento y carga de tablets. Practicable por una cara. Incluye ruedas robustas para su movilidad. Ventilación mediante ranuras. Aperturas laterales para transporte. Pasacables y cierre de seguridad. Capacidad para 36 tabletas. Electrificación organizada en regletas de 6+6 para carga simultánea de 12 tabletas. Separadores de equipos con protección anti-roces. Medidas: 45x50x110 cms.

36 Tablet. (MMO1050): **76713**. Unidad: [Consultar](#)



### Armario cargador para portátiles y tablets

Armario móvil de almacenamiento y carga de portátiles y tablets. Las ruedas facilitan el transporte del armario y los frenos delanteros permiten fijar el armario. Cierre de seguridad frontal con cerradura. Capacidad para 24 ó 32 portátiles (36 ó 48 tablets). Bandejas horizontales sin compartimentos que permiten combinar diferentes dispositivos. Sistema de ventilación mediante aperturas en la parte frontal, posterior e inferior del armario. Organización eléctrica con tomas de 6 conectores cada una con botón de encendido/apagado. El armario para 24 portátiles o 36 tablets dispone de 24 tomas schuko distribuidas en 4 regletas de 6 tomas. El armario de 32 portátiles o 48 tablets dispone de 36 tomas distribuidas en 6 regletas de 6 tomas. Toma de tierra de seguridad. Interruptor magneto térmico incluido.

**24 portátiles (36 tablets)**

MMO1000 (110x45x95);

**76700. Unidad:** [Consultar](#)

**32 portátiles (48 tablets)**

MMO1300 (143x45x95);

**76701. Unidad:** [Consultar](#)



### Armario cargador para portátiles y tablets premium

Armario móvil de almacenamiento y carga de portátiles y tablets. Las ruedas facilitan el transporte del armario y los frenos delanteros permiten fijar el armario. Cierre de seguridad frontal con cerradura. Capacidad para 24 portátiles ó 36 tablets. Bandejas horizontales sin compartimentos que permiten combinar diferentes dispositivos. Practicable a dos caras. Carga por la parte posterior. Ranuras de ventilación frontales, posteriores, inferiores y en los estantes. Sistema de 4 regletas de 6 tomas para carga simultánea de hasta 24 equipos. Toma de tierra de seguridad. Diferencial y protector tensiones. Interruptor magneto térmico.

Interruptor magneto térmico.

**24 portátiles (36 Tablets)**

MMT1000 (110x45x95);

**76710. Unidad:** [Consultar](#)



# Mobiliario de oficina

**Serie operativa melamina**

**Serie operativa pie metal cuadrado "L"**

**Serie operativa pie metal cuadrado**

**Elementos comunes series operativas**

**Mesas de reuniones**

**Mesas modulares**

**Armarios**

**Archivadores metálicos**

**Estanterías y vitrinas para biblioteca**

**Sillas ergonómicas de oficina**

**Sillas multifunción y confidentes**

**Bancadas**

**Mesas de centro**

**Módulos de espera**

**Percheros y lámparas**



## Serie operativa melamina

### Mesa recta operativa pie panel

Mesas operativas fabricadas en melamina de 25 mm con cantos en ABS de 2 mm. Pies laterales y faldón estructural (19 mm) a juego con el sobre y con niveladores en sus bases. Colores disponibles: Arce, Blanco, Gris claro y Roble.

180x80: **CLUB18**. Unidad: €215,38

160x80: **CLUB16**. Unidad: €202,07

140x80: **CLUB14**. Unidad: €191,18

120x80: **CLUB12**. Unidad: €177,87

100x60: **CLUB10**. Unidad: €158,06

### Ala suspendida operativa pie panel

Ala suspendida al mismo nivel de la mesa y reversible, válida tanto para el lado derecho como para el izquierdo. A juego con las mesas operativas y en sus mismos acabados.

100x60: **CLUBA0**. Unidad: €137,83

80x60: **CLUBA8**. Unidad: €132,77



## Serie operativa pie metal "L"

### Mesa recta operativa pie metal "L"

Mesas operativas fabricadas con sobre y faldón en melamina de 25 mm con cantos en ABS de 2 mm. Pies laterales fabricados en chapa metálica con tapa extraíble para paso de cableado en su zona interior. Disponen de niveladores en sus bases. Colores de sobre y faldón en Arce, Blanco, Gris Claro o Roble. Acabados de patas metálicas en Aluminio.

180x80: **OPEN18**. Unidad: €348,48

160x80: **OPEN16**. Unidad: €336,38

140x80: **OPEN14**. Unidad: €321,86

120x80: **OPEN12**. Unidad: €306,13

80x80: **OPEN08**. Unidad: €274,67

100x60: **OPEN10**. Unidad: €304,92

### Ala suspendida operativa pie metal "L"

Ala suspendida al mismo nivel de la mesa y reversible, válida tanto para el lado derecho como para el izquierdo. Dispone de pie metálico a juego con mesa operativa.

100x60: **OPENA0**. Unidad: €227,48

80x60: **OPENA8**. Unidad: €214,17



# Serie operativa pie metal cuadrado

## Mesa recta operativa pie metal cuadrado

Mesas operativas fabricadas con sobre de 25 mm de espesor, con cantos en ABS de 2 mm. Estructura de 4 patas realizada mediante conjunto de vigas de acero de 1,5 mm de espesor. Patas de 50x50 mm de sección y travesaños de 40x40 mm de sección. Píes niveladores. El faldón es opcional. Colores disponibles de melamina: Arce, Blanco, Gris claro y Roble. Colores de estructura: Blanca o Gris claro.

200x80: **NEO20**. Unidad: €308,55

180x80: **NEO18**. Unidad: €296,45

160x80: **NEO16**. Unidad: €283,14

140x80: **NEO14**. Unidad: €269,83

120x80: **NEO12**. Unidad: €258,94

80x80: **NEO08**. Unidad: €238,37

## Ala suspendida operativa pie cuadrado

Ala suspendida al mismo nivel de la mesa y reversible, válida tanto para el lado derecho como para el izquierdo. Disponen de dos pies metálicos cuadrados con niveladores a juego con mesa operativa.

100x60: **NEOAO**. Unidad: €163,35

80x60: **NEOAB**. Unidad: €158,06

## Faldón opcional

Faldón suspendido de encimera, fabricado en melamina en los mismos acabados de melamina.

Faldón opcional: **NEOFM**. Unidad: €107,48



# Elementos comunes series operativas



## Buck operativo móvil

Cajoneras con ruedas, fabricadas en melamina a juego con las series operativas. Cerradura con llave abisagrada para evitar roturas. Tiradores metálicos color aluminio. Medidas: 42x55x60 cms. Disponibles en Arce, Blanco, Gris claro y Roble.

3 Cajones: **CM336RF**. Unidad: €210,54

Cajón y archivador: **CM326RF**. Unidad: €215,38

## Soporte CPU colgante regulable

Soporte fabricado en chapa metálica, de colocación suspendida bajo mesa. Ajustable en altura y anchura. Acabado en color gris aluminio.

Soporte CPU colgante regulable:

**NL400**. Unidad: €108,90



## Soporte CPU lateral

Soporte para CPU fabricado en chapa metálica, regulable en anchura. Para atornillar en pies laterales de melamina. Acabado color gris aluminio.

Soporte CPU lateral:

**SOP39504**. Unidad: €66,55

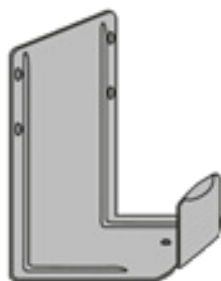

## Telecanal para electrificación

Bandeja de polipropileno gris claro para electrificación de mesas de oficina. Consta de varias piezas para unir entre si formando un telecanal modular por donde pasar el cableado bajo la mesa de oficina. Su anclaje en clip permite desprender la bandeja del soporte fijo para adaptar el cableado fácilmente. Juego de 10 bandejas de 30 cms.

Telecanal para electrificación:

**SOP39515**. Unidad: €59,29



## Acabados melaminas



Gris



Blanco



Roble



Arce



Roble Oscuro



Nogal

## Acabados metálicos



Gris

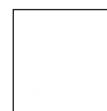

Blanco

# Mesas de reuniones

## Mesa reuniones pie panel

Mesas de reuniones fabricadas en tablero melaminado de 25 mm de espesor canteadas en ABS de 2 mm. Superficies redondas, Ovaladas o Rectangulares. Colores disponibles: Arce, Blanco, Gris claro y Roble.



### Rectangular

200x110: **JMPR20. Unidad: €343,64**  
 300x110: **JMPR30. Unidad: €548,13**  
 400x110: **JMPR40. Unidad: €638,88**

### Ovalada

200x110: **JMPL20. Unidad: €423,50**  
 300x110: **JMPL30. Unidad: €705,43**  
 360x110: **JMPL36. Unidad: €748,99**

### Redonda

100 Ø: **JMPL10. Unidad: €264,99**  
 120 Ø: **JMPL12. Unidad: €300,08**

## Mesa reuniones 4 patas metálicas

Mesas de reuniones fabricadas en tablero melaminado de 25 mm de espesor canteadas en ABS de 2 mm. Superficies redondas, cuadradas o Rectangulares. Colores disponibles: Arce, Blanco, Gris claro y Roble. Estructura de 4 patas cuadradas, acabadas en blanco o gris claro.

### Cuadrada

120x120: **J4R12. Unidad: €482,79**

### Rectangular

240x120: **J4R24. Unidad: €879,67**

### Redonda

120 Ø: **J4C12. Unidad: €427,13**

### Extensión rectangular

120x120: **J4R12E. Unidad: €398,09**



## Mesa reuniones pie cilíndrico

Mesas de reuniones fabricadas en tablero melaminado de 25 mm de espesor canteadas en ABS de 2 mm. Superficies redondas, Ovaladas o Rectangulares. Colores disponibles: Arce, Blanco, Gris claro y Roble. Pie cilíndrico de acero de 90 mm de diámetro con base estabilizadora de 55 cms de diámetro.

### Rectangular

200x110: **JMDR20. Unidad: €768,35**  
 300x110: **JMDR30. Unidad: €1160,39**  
 400x110: **JMDR40. Unidad: €1277,76**

### Redonda

100 Ø: **JMDL10. Unidad: €421,08**  
 120 Ø: **JMDL12. Unidad: €441,65**

### Ovalada

200x110: **JMDL20. Unidad: €868,78**  
 300x110: **JMDL30. Unidad: €1262,03**  
 360x110: **JMDL36. Unidad: €1321,32**

### Acabados melaminas



Gris



Blanco



Roble



Arce

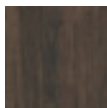

Roble Oscuro



Nogal

### Acabados metálicos



Gris



Blanco



# Mesas modulares

## Mesa modular económica

Mesas multifunción para zonas múltiples, bibliotecas, comedores, aulas, salas de formación, etc. Fabricadas con tablero de melamina de 25 mm acabada en color blanco, roble, cerezo, haya, arce, gris claro, grafito o wengué. 4 pies metálicos cilíndricos (50 mm Ø) o cuadrados (50x50mm) atornillados directamente a tablero en color blanco, aluminio o negro. Altura 74 cms.

100x60: **FOR210060**. Unidad: €151,25  
 120x60: **FOR212060**. Unidad: €159,72  
 140x60: **FOR214060**. Unidad: €164,56  
 160x60: **FOR216060**. Unidad: €190,74

100x80: **FOR210080**. Unidad: €166,98  
 120x80: **FOR212080**. Unidad: €189,39  
 140x80: **FOR214080**. Unidad: €221,86  
 160x80: **FOR216080**. Unidad: €251,62

100x70: **FOR210070**. Unidad: €154,88  
 120x70: **FOR212070**. Unidad: €170,61  
 140x70: **FOR214070**. Unidad: €192,09  
 160x70: **FOR216070**. Unidad: €223,21

100x90: **FOR210090**. Unidad: €187,55  
 120x90: **FOR212090**. Unidad: €192,39  
 140x90: **FOR214090**. Unidad: €211,75  
 160x90: **FOR216090**. Unidad: €235,95



## Mesa modular estructura metálica

Mesas multifunción para zonas múltiples, bibliotecas, comedores, aulas, salas de formación, etc. Fabricadas con tablero de melamina de 25 mm acabada en color blanco, roble, cerezo, haya, arce, gris claro, grafito o wengué. Estructura metálica de 4 patas redondas (50 mm Ø) o cuadradas (50x50mm) soldadas al bastidor perimetral de refuerzo que las hace extra resistentes. Color de estructura blanco, aluminio o negro. Altura 74 cms.

120x60: **FOR112060**. Unidad: €188,76  
 140x60: **FOR114060**. Unidad: €197,23  
 160x60: **FOR116060**. Unidad: €221,43  
 180x60: **FOR118060**. Unidad: €244,42  
 200x60: **FOR120060**. Unidad: €266,50  
 220x60: **FOR122060**. Unidad: €294,91  
 240x60: **FOR124060**. Unidad: €321,96  
 120x70: **FOR112070**. Unidad: €208,33  
 140x70: **FOR114070**. Unidad: €220,50  
 160x70: **FOR116070**. Unidad: €251,62  
 180x70: **FOR118070**. Unidad: €280,03  
 200x70: **FOR120070**. Unidad: €312,49  
 220x70: **FOR122070**. Unidad: €344,96  
 240x70: **FOR124070**. Unidad: €376,07

120x80: **FOR112080**. Unidad: €240,79  
 140x80: **FOR114080**. Unidad: €250,26  
 160x80: **FOR116080**. Unidad: €286,79  
 180x80: **FOR118080**. Unidad: €320,61  
 200x80: **FOR120080**. Unidad: €357,13  
 220x80: **FOR122080**. Unidad: €395,01  
 240x80: **FOR124080**. Unidad: €430,18  
 120x90: **FOR112090**. Unidad: €274,61  
 140x90: **FOR114090**. Unidad: €282,73  
 160x90: **FOR116090**. Unidad: €321,96  
 180x90: **FOR118090**. Unidad: €361,19  
 200x90: **FOR120090**. Unidad: €403,13  
 220x90: **FOR122090**. Unidad: €445,06  
 240x90: **FOR124090**. Unidad: €484,30



### Acabados tableros



### Acabados estructuras



# Armarios

## Armarios metálicos con puertas de persiana correderas

Armarios monobloque de oficina con estructura de fabricación en chapa metálica soldada de una pieza, lo que le confiere una resistencia y durabilidad excepcional. Puertas de persiana de plástico con apertura lateral. Estantes opcionales regulables y preparados para carpetas colgantes DinA4. Colores de estructura: Blanco, crema, gris claro, gris plata, gris oscuro y negro. Colores de Persianas: Blanco, crema, gris claro, gris plata, gris oscuro, negro, arce, haya, cerezo y nogal.

- 120x45x198: **APP198120. Unidad: €532,40** *Altillos*
- 100x45x198: **APP198100. Unidad: €514,25**
- 120x45x180: **APP180120. Unidad: €482,79**
- 100x45x180: **APP180100. Unidad: €462,22**
- 120x45x145: **APP145120. Unidad: €435,60**
- 100x45x145: **APP145100. Unidad: €415,03**
- 120x45x105: **APP105120. Unidad: €405,35**
- 100x45x105: **APP105100. Unidad: €393,25**
- 120x45x69: **APP069120. Unidad: €385,99**
- 100x45x69: **APP069100. Unidad: €372,68**

### Estante metálico

- 120x45 cms: **EST12045. Unidad: €39,93**
- 100x45 cms: **EST10045. Unidad: €39,93**



## Armarios metálicos con puertas metálicas abatibles

Armarios monobloque de oficina con estructura de fabricación en chapa metálica soldada de una pieza, lo que le confiere una resistencia y durabilidad excepcional. Puertas metálicas abatibles. En los de anchura 120 cms las puertas son plegables. Estantes opcionales regulables y preparados para carpetas colgantes DinA4. Puertas con bisagras interiores. Tiradores en plástico ABS integrados en las puertas. Colores: Blanco, crema, gris claro, gris plata, gris oscuro y negro.

- 120x45x198: **AB20120. Unidad: €470,69**
- 100x45x198: **AB20100. Unidad: €423,50**
- 100x45x180: **AB18100. Unidad: €398,09**
- 120x45x106: **AB11120. Unidad: €393,25**
- 100x45x106: **AB11100. Unidad: €361,79**

### Estantes metálicos

- 120x45: **EST12045. Unidad: €48,40**
- 100x45: **EST10045. Unidad: €48,40**

### Acabados Metálicos



### Acabados Persianas



## Armarios modulares

Armarios fabricados en melamina de alta calidad. Tapa y estantes reforzados de 25 mm de espesor. Laterales, bajo, traseras y puertas de 19mm. Incluyen cerradura y tiradores en color aluminio. Regulación de estantes en diferentes posiciones. Niveladores accesibles desde el interior. Disponibles en varias alturas y formatos. Medidas: Ancho: 90 cms. Fondo: 45 cms. En diferentes alturas.

### Bajo: 75 cms

- Abierto: **MOB01505. Unidad: €165,77**
- Con puertas: **MOB01507. Unidad: €250,47**

### Intermedio: 142 cms

- Abierto: **MOB01512. Unidad: €273,46**
- Puertas bajas: **MOB01514. Unidad: €431,97**
- Puertas: **MOB01515. Unidad: €321,86**

### Alto: 178 cms

- Abierto: **MOB01516. Unidad: €321,86**
- Puertas bajas: **MOB01518. Unidad: €404,14**
- Puertas: **MOB01519. Unidad: €503,36**

### Superalto: 210 cms

- Abierto: **MOB01520. Unidad: €335,17**
- Puertas bajas: **MOB01522. Unidad: €408,98**
- Puertas: **MOB01523. Unidad: €521,51**

### Acabados Melamina

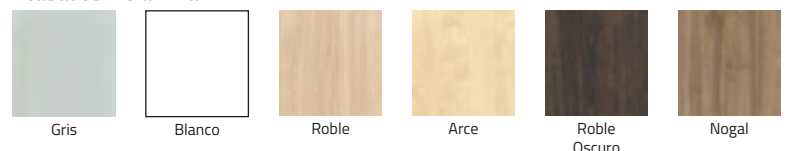

# Estanterías y vitrinas para biblioteca

## Estanterías y vitrinas para biblioteca

Estanterías fabricadas con estructura de melamina de 25 mm de espesor. Laterales, y trasera acabados en color blanco, roble o castaño. Zocalos y tapa superior en color blanco. Estantes fabricados en chapa metálica de 0,8 mm de espesor acabados en blanco. Kit antivuelco opcional para anclar a pared. (Por seguridad y estabilidad, los módulos simples deberían ir siempre ubicados contra pared y con el anclaje antivuelco opcional). Pueden ser utilizadas como estanterías abiertas y opcionalmente se le pueden acoplar puertas para vitrina con marco de aluminio anodizado (acabado en blanco), con cristal templado transparente y cierre de seguridad.

93x35x121 2 Estantes: **ABB12193**. Unidad: **Consultar**

93x35x156 3 Estantes: **ABB15693**. Unidad: **Consultar**

93x35x191 4 Estantes: **ABB19193**. Unidad: **Consultar**

93x35x222 5 Estantes: **ABB22293**. Unidad: **Consultar**

Puertas cristal 121 cms: **PBB121**. Unidad: **Consultar**

Puertas cristal 156 cms: **PBB156**. Unidad: **Consultar**

Puertas cristal 191 cms: **PBB191**. Unidad: **Consultar**

Puertas cristal 222 cms: **PBB222**. Unidad: **Consultar**

kit antivuelco para pared: **KBBAV**. Unidad: **Consultar**



### Acabados laterales y trasera:



Blanco

Roble

Castaño

Acacia

### Acabados zócalo, tapa superior y marco de las puertas:



Blanco



# Archivadores metálicos

## Archivadores metálicos

Archivadores metálicos para carpetas colgantes fabricados con estructura monobloque de chapa metálica que le confieren gran robustez y resistencia. Apertura total del cajón 54 cms con freno. Laterales de los cajones ranurados para carpetas colgantes o compresores. Tiradores en ABS con porta etiquetas incorporado y en el mismo color que la estructura del archivador. Permiten utilizar carpetas A4 o folio. Guías telescópicas antivuelco. Colores disponibles: Blanco, crema, gris claro, gris plata, gris oscuro y negro.

2 CAJONES 62x47x71: **ARCH2**. Unidad: **€344,85**

3 CAJONES 62x47x102: **ARCH3**. Unidad: **€388,41**

4 CAJONES 62x47x132: **ARCH4**. Unidad: **€428,34**

### Colores disponibles



Blanco

Crema

Gris  
Claro

Gris  
Plata

Gris  
Oscuro

Negro





# Sillas ergonómicas de oficina

## Silla operativa OCP

Silla operativa giratoria con ruedas, elevación a gas, sin brazos. Base de nylon. Respaldo alto. Disponible con mecanismo de contacto permanente manual o con sistema asincro de regulación de asiento y respaldo independiente. Consultar tapizados.

*Silla con contacto permanente: SIO2000. Unidad: €139,15*

*Silla con mecanismo asincro: SIO2001. Unidad: €168,19*

*Brazos fijos negros opcionales: SIO2062. Unidad: €29,04*



## Silla Anthea

Silla operativa giratoria de ruedas ergonómica y con regulación automática de altura. Respaldo alto. Disponible con sistema de contacto permanente manual o mecanismo sincro de regulación de asiento y respaldo sincronizado. Sin brazos. Consultar tapizados.

### Silla con contacto permanente

*Carcasa negra: SIO2017. Unidad: €175,45*

### Silla con mecanismo asincro

*Carcasa negra: SIO2019. Unidad: €211,75*

### Brazos opcionales

*Brazos regulables negro: SIO2061. Unidad: €49,61*

*Brazos fijos negro: SIO2064. Unidad: €35,09*

## Silla técnica OPA

Silla giratoria con respaldo alto. Con espuma moldeada de 27kg/m<sup>3</sup>, tapizada. Regulación de altura. Regulación de inclinación del respaldo por mecanismo contacto permanente manual, y opcionalmente mediante mecanismo sincro multiposición con sistema antirretorno y regulación de tensión. Regulación de altura de respaldo mediante cremallera multipunto. Sin brazos, con opción de brazo fijo en poliamida color negro o brazo regulable en altura con soporte pintado en negro. Base de poliamida negra. Ruedas de rodadura blanda de serie. Consultar tapizados.

*Silla con contacto permanente: SIO2002. Unidad: €180,29*

*Incremento mecanismo sincro: SIO2003. Unidad: €66,55*

*Brazos fijos opcionales: SIO2004. Unidad: €35,09*

*Brazos regulables opcionales: SIO2005. Unidad: €47,19*



## Silla dirección respaldo técnico

Silla técnica de máxima ergonomía, con base giratoria de 5 radios en poliamida con fibra de vidrio y ruedas silenciosas de 60 mm de diámetro y rodadura de teflón. Respaldo Marco perimetral fabricado en polipropileno (PP) con fibra de vidrio (PP+ 30% F.V.) y malla técnica elástica clipada, que facilita la transpiración de la espalda. Sistema Syncro autopresante que permite una mejor adaptación del usuario. Asiento con carcasa de polipropileno (P.P) con fibra de vidrio (PP + 20% F.V.) inyectado en acabado negro, recubierta con espuma inyectada y tapizada en tejido de fácil limpieza. Regulable en altura mediante pistón de gas. Regulación multiposicional de la profundidad del asiento con recorrido de 70 mm y sistema de auto-retorno. Acabado de base y bastidor del respaldo en blanco o negro.

*Sillón con brazos: SIO2027. Unidad: €399,30*

*Sillón sin brazos: SIO2028. Unidad: €356,95*



## Silla oficina white

Silla operativa ergonómica con asiento tapizado con tela ignífuga color negro o azul sobre interior de espuma inyectada. Respaldo inyectado en polímero técnico color blanco tapizado con malla negra. Base en polímero técnico blanco y robusto mecanismo sincro-basculante para un uso diario. Regulación lumbar blanca. Brazos regulables de serie en color blanco. Reposacabezas opcional con perfil blanco y tapizado en malla negra, a juego.

*Silla white ergonómica con brazos regulables:*

*SIO2042. Unidad: €321,86*

*Reposacabezas opcional:*

*SIO2043. Unidad: €36,30*



**NOVEDAD**



### Silla SINC

Silla operativa ergonómica con asiento y respaldo tapizado. Sistema ergonómico asincro que regula la inclinación de asiento y respaldo de forma independiente para ajustarse a cada usuario. Regulación en altura del respaldo mediante maneta. Base giratoria de 5 radios con regulación de altura mediante pistón de gas. Brazos regulables en altura opcionales.

Silla SINC: **SI02042. Unidad: €223,85**

Brazos regulables negros opcionales: **SI02043. Unidad: €42,35**



### Silla MICA

Silla operativa con acolchado de asiento en espuma moldeada de 30 kg/m<sup>3</sup>. Respaldo tapizado en malla transpirable, para mejorar la ventilación de la zona lumbar. Regulación de altura del asiento por columna neumática. Regulación de inclinación del respaldo mediante mecanismo sincron multiposición con sistema anti-retorno y regulación de tensión para ajustarse al peso de cada usuario. Regulación lumbar de respaldo mediante banda desplazable. Base de poliamida en color negro. Brazos regulables en altura opcionales. Reposacabezas tapizado fijo opcional.

Silla MICA: **SI02044. Unidad: €204,49**

Brazos regulables negros opcionales: **SI02045. Unidad: €42,35**

Reposacabezas: **SI02045. Unidad: €39,93**



### Sillón ZEN

Sillón de dirección giratorio con asiento y respaldo acolchado en espuma inyectada de 50kg/m<sup>3</sup>, tapizado. Regulación de altura del asiento por columna neumática. Regulación de altura del respaldo por cremallera multipunto. Regulación de inclinación del respaldo mediante mecanismo sincron multiposición con sistema antirretorno y regulación de tensión. Brazos regulables cromados regulables en 4 direcciones opcionales. Base de aluminio pulido. Reposacabezas tapizado opcional.

Sillón ZEN: **SI02047. Unidad: €344,85**

Brazos regulables 4D cromo: **SI02048. Unidad: €94,38**

Reposacabezas fijo tapizado: **SI02049. Unidad: €54,45**



### Sillón STEEL

Silla operativa giratoria con asiento y respaldo tapizado. Regulación de altura del asiento por columna neumática. Regulación de inclinación del respaldo mediante mecanismo sincron multiposición con sistema antirretorno y regulación de tensión. Regulación de altura de respaldo mediante cremallera multipunto. Regulación lumbar de respaldo. Brazos regulables en altura color negro opcionales.

Silla STEEL: **SI02050. Unidad: €296,45**

Brazos regulables negros opcionales: **SI02051. Unidad: €42,35**

# Sillas multifunción y confidentes



## Silla ISO colectividades sin brazos

Silla confidente y de colectividades sin brazos. Estructura metálica de 4 patas en color negro o aluminio. Asiento y respaldo tapizado, en madera de haya o polipropileno.

Tapizada: **SI02030. Unidad: €72,60**

Madera: **SI02031. Unidad: €89,54**

Polipropileno: **SI02032. Unidad: €60,50**



## Silla ISO colectividades con brazos

Silla confidente y de colectividades. Estructura metálica de 4 patas y brazos en color negro o aluminio. Asiento y respaldo tapizado, en madera de haya o polipropileno.

Tapizada: **SI02033. Unidad: €104,06**

Madera: **SI02034. Unidad: €121,00**

Polipropileno: **SI02035. Unidad: €91,96**



## Silla TEFIS confidente con brazos

Silla de colectividad con asiento y respaldo acolchado en espuma moldeada de 27 kg/m<sup>3</sup>, tapizada. Estructura fija de 4 patas en tubo oval 30 x 15 x 1,5 mm con acabado pintado negro ó gris plata. Brazos fijos formando parte de la estructura. Apilable.

Silla Tefis Confidente con brazos: **SI02036. Unidad: €114,95**



## Silla IKOS polipropileno

Silla de fija de 4 patas en tubo oval de 30 x 15 x 1,5 mm en acabado pintado negro, gris plata o blanco. Sin brazos, y opcionalmente con brazos con soporte metálico en acabado pintado negro, con apoyabrazos en poliuretano inyectado color negro con giro de 90° para facilitar el apilamiento. Apilable con y sin brazos. Asiento y respaldo en poliuretano inyectado, color a elegir.

Silla Ikos: **SI02037. Unidad: €67,76**

## Silla SPACIO polipropileno

Silla de confidente y colectividad con carcasa de polipropileno (P.P) con el 40% fibra de vidrio con amplia oferta de colores. Posibilidad de incorporar brazos de Polipropileno (P.P.) reforzados con fibra de vidrio. Estructura de cuatro patas en color aluminizado.

Sin brazos: **SI02040. Pack: €396,88**

Con brazos: **SI02041. Pack: €454,96**

Pack de 4 sillas







### Silla CALIPER

Silla de colectividad monocasco en poliuretano inyectado, color a elegir blanco, gris, negro, beige, naranja, rojo, verde y azul. Estructura fija cuatro patas cromadas. Apilable.

Silla CALIPER: **SI02052. Unidad: €89,54**



### Silla KLES

Silla de colectividad con estructura fija de 4 patas o tipo trineo en acabado cromado. Asiento y respaldo en polipropileno inyectado. Brazos opcionales fijos de polipropileno inyectado. Colores disponibles: Blanco, Gris, Negro, Arena o rojo.

Silla KLES 4 patas: **SI02053. Unidad: €139,15**

Silla KLES trineo: **SI02054. Unidad: €147,62**

Brazos fijos KLES: **SI02055. Unidad: €48,40**



### Silla patín SIBU

Silla confidente respaldo bajo tapizada. Estructura fija de patín cromado. Brazos fijos metálicos formando parte de la estructura, con apoyabrazos en poliamida color negro. Apilable. Dos versiones de respaldo: Tapizado a juego con el asiento o con respaldo malla en color negro, gris, azul, rojo o blanco.

Silla SIBU respaldo tapizado: **SI02056. Unidad: €225,06**

Silla SIBU repaldo malla: **SI02057. Unidad: €217,80**



### Silla TEFIX MAX

Silla de colectividad con asiento y respaldo tapizado. Estructura fija de 4 patas con acabado pintado negro ó gris plata. Brazos fijos formando parte de la estructura. Respaldo alto.

Silla TEFIX MAX: **SI02058. Unidad: €143,99**

## Bancadas



### Bancada modular tapizada

Bancada asiento y respaldo tapizado. Chasis pintado epoxy negro. Pies en arco negros con opción cromado. Cualquier asiento se puede sustituir por mesa revistero. También disponible opcionalmente con asientos en polipropileno sin tapizar y con asientos en madera (Consultar precio).

- 2 Plazas: **SI02290. Unidad: €289,19**
- 3 Plazas: **SI02291. Unidad: €381,15**
- 4 Plazas: **SI02292. Unidad: €476,74**
- 5 Plazas: **SI02293. Unidad: €571,12**
- Incremento pies cromados: **SI02294. Unidad: €64,13**



### Bancada modular polipropileno

Bancada monocasco en poliuretano inyectado, con respaldo perforado, colores a elegir según muestrario, sin tapizar. Soportes de asiento metálicos, acabado pintado negro. Patas metálicas de aluminio inyectado y pulido. Opción de incorporar mesa adicional en melamina color negro, en cualquier posición.

- 2 Plazas: **SI02250. Unidad: €274,67**
- 3 Plazas: **SI02251. Unidad: €365,42**
- 4 Plazas: **SI02252. Unidad: €457,38**
- 5 Plazas: **SI02253. Unidad: €550,55**



## Mesas de centro



### Mesas de centro tubo redondo

Mesa para salas de espera y/o recepciones cuadrada o rectangular. Estructura fija de cuatro patas, en tubo de acero redondo de 25x1,5 mm. con acabado pintado negro o gris plata. Tapa de cristal de parsol de 6 mm. Altura: 39 cms

- 66x66 cms: **MC02450. Unidad: €119,79**
- 105x55 cms: **MC02451. Unidad: €145,20**



### Mesas de centro tubo cuadrado

Mesa para salas de espera y/o recepciones cuadrada o rectangular. Estructura fija de cuatro patas, en tubo de acero cuadrado de 50x1,5 mm. y rectangular de 40x10x1,5 mm con acabado en pintado negro o gris plata. Opción en tapa de cristal de parsol de 6 mm. o melamina de 19 mm. Altura: 39 cms.

- 62x62 cms: **MC02452. Unidad: €131,89**
- 102x52 cms: **MC02453. Unidad: €163,35**

# Módulos de espera

## Módulo espera Single

Sillón modular de espera totalmente tapizado. Soportes de PVC para apoyo en el suelo. Asiento y respaldo continuos tapizados con espuma de densidad 25 y 30 kgs y recubiertos de tapizado según muestrario. Ideal para configurar diferentes composiciones con varias unidades.



Módulo Espera Single:

**ME02410. Unidad: €251,68**

## Módulo espera Concept

Sillón modular de espera con chasis metálico de tubo redondo acabado en negro o cromado. Asiento y respaldo recubiertos de esponja de densidad 30 kgs y tapizado según muestrario.



Estructura negra:

**ME02412. Unidad: €233,53**

Estructura cromada:

**ME02413. Unidad: €285,56**

## Módulo espera Net

Módulo de espera de una, dos o tres plazas. Asiento y respaldo tapizado. Estructura metálica en negro ó gris plata. Sin brazos.

1 plaza: **ME02454. Unidad: €181,50**  
2 plazas: **ME02455. Unidad: €330,33**  
3 plazas: **ME02456. Unidad: €479,16**



## Módulo espera Clinic

Módulo de espera de una o dos plazas, tapizado. Estructura interior de madera. Armazón de cuatro patas, con topes de rótula, en tubo de acero redondo de 16x2 mm, con acabado pintado negro o gris plata. Brazos fijos formando parte de la estructura.

1 plaza: **ME02457. Unidad: €268,62**  
2 Plazas: **ME02458. Unidad: €367,84**



## Sofá de espera Olimpus

Sofá de oficina, recepción y espera de una, dos o tres plazas, con acolchado de asiento y respaldo en espuma inyectada de 50kg/m<sup>3</sup>, tapizado. Patas en tubo redondo con acabado en cromado.

1 plaza: **ME02459. Unidad: €774,40**  
2 Plazas: **ME02460. Unidad: €1030,92**  
3 Plazas: **ME02461. Unidad: €1293,49**





# Percheros y lámparas



### Perchero 8 colgadores cromados

Perchero de pie metálico pintado en epoxi gris, con 8 colgadores cromados. Medidas: 177x38 cms.

Perchero 8 colgadores cromados:  
**PE02470. Unidad: €119,79**



### Perchero Ecot

Perchero metálico de tubo redondo 5 cm. de gran ligereza y estabilidad gracias a su base. Disponible con 4 colgadores y 4 ganchos. Pintado de color negro y blanco. Medidas: 35x180 cms.

Perchero Ecot: **PE02480. Unidad: €168,19**

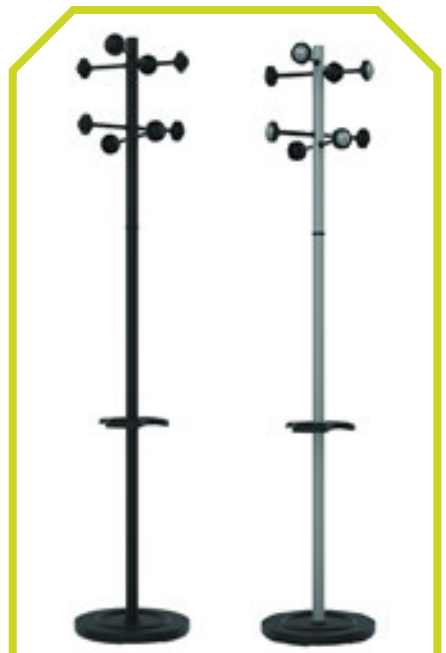

### Perchero 8 colgadores con paragüero

Perchero giratorio de 8 ganchos redondos con bordes antideslizantes. La posición escalonada evita que las capas se superpongan. Equipado con paragüero que admite hasta 9 paraguas simultáneamente. Pedestal de 5,4 kgs que da estabilidad al perchero. Disponible en color negro o gris.

Gris: **PE02475. Unidad: €99,22**  
 Negro: **PE02476. Unidad: €99,22**

**NOVEDAD**

### Lámpara Led portátil recargable

Lámpara nómada inalámbrica que permite ubicar y transportar fácilmente de un espacio de trabajo a otro. Compacta. Con batería recargable de iones de litio de alta eficiencia que ofrece una duración de la batería de hasta 3 horas y se puede recargar fácilmente en 2,5 horas mediante cable usb de 1 metro incluido. Brazo flexible para ajustar la iluminación en el lugar correcto. Pulsando el botón de forma continua podemos variar la intensidad de la luz. Protege la vista a través de una luz LED agradable y estable de alta calidad. Sin parpadeos ni deslumbramiento. 360 gramos. Color blanco.

Lámpara Led portátil recargable:  
**LAM02480. Unidad: €39,93**



**NOVEDAD**

### Perchero pared 6 colgadores + estante

Perchero de pared metálico pintado en color gris aluminio, con 6 colgadores de anillas y porta-objetos en su parte superior. Medidas: 81x20x24 cms.

Perchero pared 6 colgantes + estante: **PE02476. Unidad: €131,89**



### Perchero metalico de pared

Percheros de pared metálicos acabados en gris aluminizado. Dimensiones: 41x10 cm. Medidas: 3 colgadores (41x10 cms), 4 colgadores(55x10 cms), 6 colgadores (85x10 cms)

3 Colgadores: **PE02820. Unidad: €42,35**  
 4 Colgadores: **PE02821. Unidad: €52,03**  
 6 Colgadores: **PE02822. Unidad: €58,08**



# Higiene

**Papeles y celulosas**  
**Geles y desinfectantes**  
**Dispensadores**  
**Papeleras**  
**Accesorios de limpieza**

## Papeles y celulosas



### Papel higiénico doble capa

Rollos de papel higiénico blanco de doble capa. Formato normal o industrial.

*Normal:* **81001. Envase: €29,77**

*Envase de 108 rollos*

*Industrial:* **81003. Envase: €29,04**

*Envase de 18 rollos*



### Toallas Zig-Zag Tissue

Paquete de 125 toallas en zig-zag, papel Tissue suave.

*Toallas Zig-Zag Tissue:* **81026. Envase: €33,28**

*Envase de 20 paquetes*



### Toallitas húmedas

Blister con 72 toallitas refrescantes ideales para la limpieza de los niños en los cambios de pañales. Limpia dejando la piel seca, perfumada y suave. Además, su fórmula no contiene alcohol.

*Toallitas húmedas:* **81028. Blister: €1,78**

*Envase de 10 blisters*



### Papel mecha

Rollo de papel de manos para dispensadores de papel mecha.

*Papel mecha:* **81027. Envase: €32,55**

*Envase de 6 rollos*



### Portabobina

Portabobinas para bobinas de celulosa industrial fabricado en tubo de acero. Dotado de sierra frontal para facilitar el corte. Disponible en dos versiones: Mural (para atornillar a pared) y Vertical (para poner en el suelo).

*Portabobina mural:* **81220. Unidad: €30,25**

*Portabobina vertical:* **81230. Unidad: €37,51**



### Bobina celulosa industrial

Bobina de celulosa industrial de doble capa de 500 m.

*Bobina celulosa industrial:* **81240. Envase: €38,12**

*Envase de 2 rollos*



# Dispensadores



## Portarrollos de papel higiénico

Portarrollos de papel higiénico, fabricado en ABS BLANCO o METALIZADO. Admite hasta rollos de 200m.

Blanco: **81254. Unidad: €20,57**  
Metalizado: **81255. Unidad: €42,35**



## Dispensador de bobinas secamanos papel mecha

Dispensador de bobinas secamanos papel mecha en dispensación central. Fabricado en ABS

Dispensador de bobinas secamanos papel mecha: **81272. Unidad: €29,65**



## Dispensador toallas Zig-Zag

Dispensador de Toallas secamanos fabricado en ABS color blanco o metalizado. Capacidad para 600 toallas. Medidas: 12 X 26,5 X 35 cm altura.

Blanco: **81262. Unidad: €24,81**  
Metalizado: **81261. Unidad: €39,33**



## Dosificador de jabón

Dispensador de jabón fabricado en ABS. Capacidad: 0,8 litros. Dimensiones: 11,5x11x20 cm.

ABS: **81303. Unidad: €19,97**

## Secamanos eléctrico óptico

Secamanos eléctrico estándar fabricado en plástico ABS en color metalizado. Accionamiento óptico. 25X28X13 cm.

Secamanos eléctrico blanco: **81404. Unidad: €119,79**



## Geles y desinfectantes

### Gel hidroalcohólico

Gel hidroalcohólico indicado para la higienización de las manos, sin necesidad de enjuagar con agua tras su aplicación. Su gran poder higienizante, lo hace especialmente indicado para su uso en la industria alimentaria, servicios médicos, centros públicos, centros educativos, etc. Textura cremosa y suave con base al 70% de alcohol. No necesita aclarado. Autosecante. Higienizante. Presentado en formato de 500 ml con dosificador de pulsador y en garrafa de 5 litros formato ahorro.

*Gel hidroalcohólico bote 500ml: 17003012. Bote: €3,62*

*Gel hidroalcohólico garrafa 5 litros: 17003009. Garrafa: €22,98*



### Líquido desinfectante multisuperficie

Líquido limpiador desinfectante que combina un gran poder de limpieza con la máxima eficacia bactericida higienizante. Desinfecta en profundidad y SIN LEJÍA eliminando el 99,9% de las bacterias, gérmenes, hongos y Virus (Incluido en el Listado de Virucidas autorizados en España por el Ministerio de Sanidad para uso ambiental (TP2), industria alimentaria, (TP4) e higiene humana (PT1), en la página 82) . Ideal para la limpieza y desinfección de todo tipo de suelos y superficies lavables haciendo su uso indispensable en espacios públicos y privados. Autorizado para uso ambiental y en industria alimentaria por personal profesional para la desinfección. Disponible en dos formatos: Dosificador con pistola pulverizadora de 750 ml listo para su uso y garrafa de 5 litros en formato ahorro concentrado (Permite diluirlo al 30% con agua para rebajarlo al rellenar los dosificadores de spray).

*Líquido desinfectante multisuperficie 750ml con pulverizador: 40850114. Pulverizador: €2,41*

*Líquido desinfectante multisuperficie garrafa 5 litros: 40850115. Garrafa: €12,68*



### Gel líquido de manos

Garrafa de 5 kg. de jabón limpiamanos formulado a base de materias primas dermatológicamente probadas para una perfecta higiene de las manos. Aprobado por laboratorio especializado. Perfume floral.

*Gel líquido de manos: 81351. Unidad: €10,89*



# Accesorios de higiene



## Mascarilla protectora higiénica quirúrgica 50 uds.

Mascarilla higiénica de triple capa. Incluye pinza nasal adaptable. No reutilizable. De acuerdo con la Especificación UNE 0064-1:2020. Eficacia de filtración bacteriana (BFE) superior al 95%. Respirabilidad (presión diferencial) inferior a 60 Pa/cm<sup>2</sup>. Fabricada con 3 capas: Exterior 1: Non-woven (polipropileno). Capa media: Meltblown (80% poliéster / 20% Viscosa). Exterior 2: Non-woven (polipropileno).

Mascarilla protectora quirúrgica: **17003008. Caja: €4,99**



## Mascarilla máxima protección FFP2 Unidad.

Mascarilla autofiltrante de protección y máxima seguridad KN95 con 5 capas, de acabado termosellado. Con arneses de fijación y pinza adaptable en nariz para un firme ajuste. Catalogada como EPI (Equipo de Protección Individual), con equivalencia a FFP2 según la normativa Europea EN 149:2001+A1:2009 y certificada según el estándar GB2626. Eficacia de filtración bacteriana (BFE > 95%). Respirabilidad (Presión diferencial < 40 Pa/cm<sup>2</sup>). Modelo desechable, no reutilizable. 5 Capas. 54% Non-Woven / 24.5% Meltblown / 21.5% Aislamiento Térmico de Algodón.

Mascarilla protectora FFP2 blanca: **17003010. Unidad: €0,35**

Mascarilla protectora FFP2 negra: **17003034. Unidad: €0,46**



## Guantes de nitrilo

Caja de 100 guantes multiusos desechables de Nitrilo sin polvo texturizado. 100% Nitrilo.

Pequeños (Talla 6 - 6,5): **81585. Unidad: €11,98**

Medianos (Talla 7 - 7,5): **81586. Unidad: €11,98**

Grandes (Talla 8 - 8,5): **81587. Unidad: €11,98**

- 32 REGISTROS EN MEMORIA
- MEDIDA EN CELSIUS O FAHRENHEIT
- ADVERTENCIA DE FIEBRE VISUAL Y AUDIO
- 0,5 SEGUNDOS DE MEDICIÓN RÁPIDA



## Termómetro digital sin contacto

Termómetro por infrarrojos sin contacto que permiten la medición rápida, precisa y sin contacto. Pilas no incluidas (2 pilas AAA). 32 registros en memoria. Medida en Celsius o Fahrenheit. Advertencia de fiebre visual y audio. Medición rápida en sólo 0,5 segundos. Indicación de temperatura por colores.

Termómetro digital sin contacto: **17003007. Unidad: €19,99**

## Sacos de basura

Bolsas de basura en rollo de 25 unidades y sacos de basura comunitaria en rollo de 10 uds.

Normal (54x60 cms): **81560. Unidad: €1,15**

Comunitaria (85x105 cms): **81561. Unidad: €2,11**





# Papeleras

## Papelera plástico con pedal

Papelera con pedal fabricada en plástico ABS blanco. Dispone de pedal para apertura de la tapa sin necesidad de tocar la papelera. Dos tamaños: 8 litros (Medidas: 25x19x28 cms) y 22 litros (Medidas: 32x31x36 cms.)

Papelera plástico con pedal 8 litros: **14108008. Unidad: €18,15**  
 Papelera plástico con pedal 22 litros: **17003013. Unidad: €19,97**



**NOVEDAD**



## Papelera basculante Pongotodo

Papelera higiénica multiusos fabricada en plástico ABS blanco con tapa basculante en dos tamaños: 25 litros (36x29x41 cms) y 50 litros (40x31x66 cms).

25 Litros: **81853. Unidad: €42,35**  
 50 Litros: **81854. Unidad: €54,45**

## Papelera para compresas

Papelera compresera de pedal y balancín ciego que impide ver el contenido durante su uso. Fabricada en polipropileno y ABS inyectados de alta calidad. Cabezal extraíble. Pedal para accionar la apertura del balancín. Cavidad en cabezal para colocar productos higienizantes o antiolor. Capacidad 28 litros. Medidas: 57x18x36 mm.

Papelera para compresas: **81855. Unidad: €65,34**



## Contenedor móvil con tapa y pedal

Contenedores cuadrados con ruedas insertadas que ahorran espacio permitiendo desplazar fácilmente el contenedor. Incluye pedal elevador de la tapa para evitar el contacto con las manos. Contenedor válido para reciclaje industrial y colectividades. Con tapa en colores a elegir: verde, azul, amarilla o marrón. Capacidad de 120 litros. Medidas: 510x425x875 mm.

Tapa verde: **81051. Unidad: €78,65**  
 Tapa azul: **81052. Unidad: €78,65**

Tapa amarilla: **81053. Unidad: €78,65**  
 Tapa marrón: **81050. Unidad: €78,65**



# Material

# Escolar

Cartulinas  
Papeles escolares  
Bobinas de papel  
Cartón pluma  
Tejido para manualidades  
Fieltro  
Goma Eva  
Figuras de goma Eva  
Perforadores decorativos  
Figuras de porex  
Cajas de papel mache  
Artículos para decorar y regalar  
Complementos para bisutería  
Complementos para manualidades  
Gomets Apli  
Gomets temáticos Apli  
Forro de libros  
Modelaje  
Accesorios para modelaje  
Rodillos y esponjas para pintura  
Estampación  
Plantillas  
Pinceles y brochas  
Complementos para plástica  
Almacenamiento y organización  
en el aula

Tijeras escolares  
Adhesivos escolares  
Plumiers y portatodos  
Lápices escolares de grafito  
Lápices de colores finos  
Lápices de colores gruesos  
Rotuladores escolares finos  
Rotuladores escolares gruesos  
Rotuladores especiales  
Ceras duras  
Ceras blandas  
Ceras especiales  
Pintura de dedos  
Témpera  
Acuarelas escolares  
Pinturas especiales  
Artículos para disfraces  
Cuadernos para el profesor  
Música  
Papeles y blocs de dibujo  
Complementos para dibujo  
Compases  
Reglas y medición  
Mapas, murales y esferas

# Cartulinas



## Pack de cartulina surtida

Pack de cartulina de 125 hojas surtidas de 185 grs./m2. En 10 colores: Amarillo claro, azul cielo, verde claro, crema, naranja, rosa, violeta, rojo, marrón y negro. Medida 50 x 65 cms.

Pack de cartulina surtida: **91000**. Pack: **€36,99**

Presentación: Pack de 125 cartulinas

## Cartulinas Guarro Iris 50x65 cms

Cartulina de color ligeramente satinada y coloreada en pasta con pigmentos sólidos a la luz. Ofrece dureza y regularidad en la superficie, se pega fácilmente con los pegamentos de uso escolar. 185 grs./m2. Tamaño 50 x 65 cms.

- Amarillo limón: **91101**. Hoja: **€0,46**
- Amarillo canario: **91102**. Hoja: **€0,57**
- Amarillo gualda: **91103**. Hoja: **€0,46**
- Naranja: **91105**. Hoja: **€0,57**
- Rojo tomate: **91127**. Hoja: **€0,57**
- Rojo: **91106**. Hoja: **€0,54**
- Granate: **91128**. Hoja: **€0,57**
- Coral: **91132**. Hoja: **€0,57**
- Rosa chicle: **91104**. Hoja: **€0,54**
- Rosa: **91107**. Hoja: **€0,46**
- Malva: **91134**. Hoja: **€0,54**
- Fucsia: **91108**. Hoja: **€0,57**
- Lila: **91109**. Hoja: **€0,46**
- Violeta: **91110**. Hoja: **€0,54**
- Azul cielo: **91111**. Hoja: **€0,46**
- Azul turquesa: **91112**. Hoja: **€0,57**
- Azul caribe: **91130**. Hoja: **€0,54**
- Azul maldivas: **91129**. Hoja: **€0,57**
- Azul mar: **91113**. Hoja: **€0,57**
- Azul ultramar: **91114**. Hoja: **€0,57**
- Verde kiwi: **91133**. Hoja: **€0,57**
- Verde manzana: **91115**. Hoja: **€0,46**
- Verde menta: **91122**. Hoja: **€0,57**
- Verde billar: **91116**. Hoja: **€0,57**
- Verde abeto: **91117**. Hoja: **€0,57**
- Verde safari: **91139**. Hoja: **€0,57**
- Verde amazonas: **91118**. Hoja: **€0,57**
- Carne: **91131**. Hoja: **€0,54**
- Crema: **91119**. Hoja: **€0,46**
- Cuero: **91120**. Hoja: **€0,46**
- Marrón: **91123**. Hoja: **€0,54**
- Gris perla: **91124**. Hoja: **€0,46**
- Gris plomo: **91125**. Hoja: **€0,46**
- Negro: **91126**. Hoja: **€0,57**

Envase de 25 hojas



## Expositor cartulinas Guarro

Mueble expositor de cartulinas de 42 estantes y con capacidad de conteniendo para 1150 hojas de cartulina. Kit de cartulinas de 25 hojas x 41 colores (incluyendo 4 colores fluorescentes, 2 colores metalizados y 50 hojas en los colores blanco, negro, azul claro y rojo). Expositor y contenido se venden por separado.

Expositor (Sin cartulinas): **91190**. Pack: **Consultar**

Kit de Cartulinas: **91190-1**. Pack: **Consultar**



## Hojas de cartulina 50x65 cms

Cartulina apta para uso escolar de 180 grs./m2. Amplia gama de colores. Tamaño 50x65.

- Blanco: **91010**. Hoja: **€0,25**
- Crema: **91011-03**. Hoja: **€0,29**
- Amarillo claro: **91011-04**. Hoja: **€0,29**
- Amarillo canario: **91011-05**. Hoja: **€0,35**
- Naranja: **91011-06**. Hoja: **€0,35**
- Rosa: **91011-12**. Hoja: **€0,29**
- Azul claro: **91011-17**. Hoja: **€0,29**
- Azul turquesa: **91011-18**. Hoja: **€0,35**
- Azul marino: **91011-19**. Hoja: **€0,42**
- Verde claro: **91011-22**. Hoja: **€0,29**
- Verde medio: **91011-23**. Hoja: **€0,35**
- Verde oscuro: **91011-25**. Hoja: **€0,42**
- Marrón: **91011-28**. Hoja: **€0,42**
- Lila: **91011-38**. Hoja: **€0,35**
- Fucsia: **91011-11**. Hoja: **€0,42**
- Gris: **91011-72**. Hoja: **€0,35**
- Rojo: **91012**. Hoja: **€0,35**
- Negro: **91013**. Hoja: **€0,45**

Envase de 25 hojas



## Mueble para cartulinas

Mueble para cartulinas con 14 huecos en posición horizontal. Fabricado en melamina de haya con cantos reforzados en PVC. Medidas 70x53x113 cms.

Mueble para cartulinas: **91191**. Pack: **Consultar**



## Packs de cartulinas A4 y A3

Cartulina de 185 grs./m2 en paquetes de 250 hojas.

### A4

Blanca: **91220. Envase: €12,09**

5 colores claros: **91221. Envase: €15,37**

5 colores oscuros: **91222. Envase: €17,55**

Envase de 250 hojas

### A3

Blanca: **91223. Envase: €9,68**

Envase de 100 hojas

5 colores claros: **91224. Envase: €29,65**

Envase de 250 hojas



## Cartulina fluorescente

Cartulina de 185 grs/m2 en colores fluorescentes. Hojas de 50x65 cms.

■ Amarillo: **91240-04**

■ Naranja: **91240-06**

■ Rojo: **91240-09**

■ Rosa: **91240-12**

■ Verde: **91240-22**

Hoja: **€0,57**

Envase de 10 hojas



## Hojas de cartulina A4

Cartulina de 185 grs./m2 cortada en tamaño DIN A4.

□ Blanco: **91220. Hoja: €0,06**

Envase de 250 hojas

■ Crema: **91201-03. Hoja: €0,07**

■ Amarillo claro: **91201-04. Hoja: €0,07**

■ Amarillo canario: **91201-05. Hoja: €0,08**

■ Naranja: **91201-06. Hoja: €0,08**

■ Rojo: **91201-09. Hoja: €0,08**

■ Fucsia: **91201-11. Hoja: €0,10**

■ Rosa: **91201-12. Hoja: €0,07**

■ Azul claro: **91201-17. Hoja: €0,07**

■ Azul turquesa: **91201-18. Hoja: €0,09**

■ Azul oscuro: **91201-19. Hoja: €0,10**

■ Verde claro: **91201-22. Hoja: €0,07**

■ Verde medio: **91201-23. Hoja: €0,08**

■ Verde oscuro: **91201-25. Hoja: €0,10**

■ Marrón: **91201-28. Hoja: €0,10**

■ Negro: **91201-30. Hoja: €0,11**

■ Lila: **91201-38. Hoja: €0,08**

■ Violeta: **91201-39. Hoja: €0,10**

■ Gris: **91201-72. Hoja: €0,08**

Envase de 50 hojas

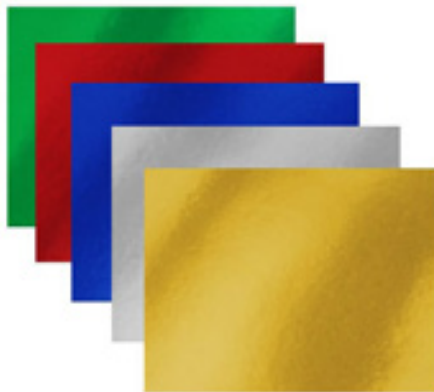

## Cartulina metalizada

Hojas de cartulina metalizada a una cara. Medida de 50x65 cms.

■ Rojo: **91245-09**

■ Azul: **91245-17**

■ Verde: **91245-22**

■ Oro: **91245-74**

■ Plata: **91245-75**

Hoja: **€0,59**

Envase de 10 hojas



## Cartulina con purpurina

Cartulina de 250 grs. con purpurina incrustada a una cara. Medida 50x65 cm.

■ Rojo: **91247-09**

■ Azul: **91247-17**

■ Verde: **91247-22**

■ Oro: **91247-74**

■ Plata: **91247-75**

Hoja: **€1,79**

Envase de 5 hojas

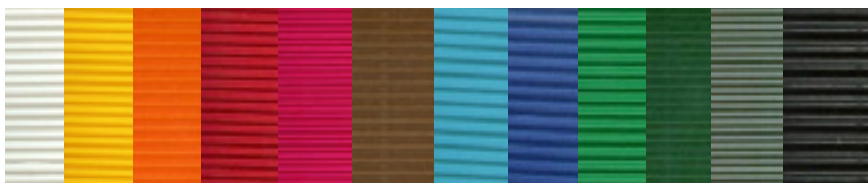

## Cartón ondulado

Hojas de cartón ondulado 50x70 cms. Espesor de 300 grs./m2.

□ Blanco: **91250-01**

■ Azul claro: **91250-17**

■ Marrón: **91250-28**

■ Amarillo: **91250-04**

■ Azul oscuro: **91250-18**

■ Negro: **91250-30**

■ Naranja: **91250-06**

■ Verde claro: **91250-22**

■ Magenta: **91250-37**

■ Rojo: **91250-09**

■ Verde oscuro: **91250-25**

■ Gris: **91250-72**

Hoja: **€1,09**

Envase de 10 uds.



**Cartulinas de estrellas plateadas**

Bolsa de 12 cartulinas impresas con estrellas plateadas sobre cartulina de colores en 180gr. Colores surtidos. Tamaño 24x32 cm.

*Cartulinas de estrellas plateadas: 91135. Bolsa: €3,21*

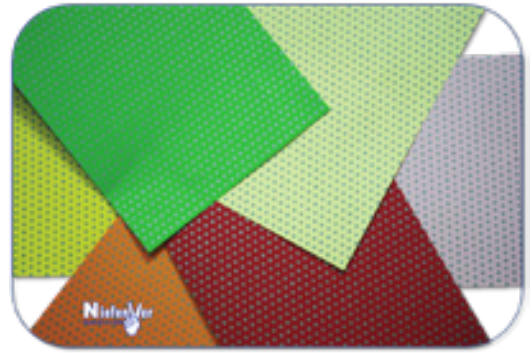

**Cartulinas de lunares plateados**

Bolsa de 12 cartulinas impresas con lunares plateados sobre cartulina de colores en 180gr. Colores surtidos. Tamaño 24x32 cm.

*Cartulinas de lunares plateados: 91136. Bolsa: €3,21*



**Cartulinas navideñas abetos y círculos plateados**

Bolsa de 12 cartulinas impresas con imágenes Navideñas abetos y círculos plateados sobre cartulina de colores en 180gr. Colores surtidos. Tamaño 24x32 cm.

*Cartulinas navideñas abetos y círculos plateados: 91137. Bolsa: €3,21*



**Cartulinas navideñas lazos plateados**

Bolsa de 12 cartulinas impresas con imágenes Navideñas lazos y bastones plateados sobre cartulina de colores en 180gr. Colores surtidos. Tamaño 24x32 cm.

*Cartulinas navideñas lazos plateados: 91138. Bolsa: €3,21*

**Cartulinas decoradas surtidas**

Bolsa de 12 cartones de 24x32 cms en cartulina de 300 grs/m2 decorados por ambas caras en dos acabados: colores normales y colores neón.

Cada juego dispone de 2 cartones con las figuras indicadas en cada uno de los colores y otros dos cartones en cada uno de los colores con las figuras indicadas en color blanco.

- Lunares: 91202
- Cuadros: 91206
- Estrellas: 91210
- Rayas: 91215

*Bolsa: €2,72*





# Papeles escolares



## Papel charol

Rollos de papel charol con 25 hojas trepadas de 50 x 65 cm.

<input type="checkbox"/> Blanco:	<b>91260-01</b>	<input type="checkbox"/> Azul oscuro:	<b>91260-18</b>
<input type="checkbox"/> Amarillo:	<b>91260-04</b>	<input type="checkbox"/> Verde claro:	<b>91260-22</b>
<input type="checkbox"/> Naranja:	<b>91260-06</b>	<input type="checkbox"/> Verde oscuro:	<b>91260-25</b>
<input type="checkbox"/> Rojo:	<b>91260-09</b>	<input type="checkbox"/> Marrón:	<b>91260-28</b>
<input type="checkbox"/> Fucsia:	<b>91260-11</b>	<input type="checkbox"/> Negro:	<b>91260-30</b>
<input type="checkbox"/> Rosa:	<b>91260-12</b>	<input type="checkbox"/> Lila:	<b>91260-38</b>
<input type="checkbox"/> Azul claro:	<b>91260-17</b>	<b>Rollo:</b>	<b>€3,88</b>

Envase de 12 rollos



## Papel crespón

Papel crespón medida 50x250 cm de 40 gr y 60 % de crepado emblistado individualmente con film transparente.

<input type="checkbox"/> Blanco:	<b>91280-01</b>	<input type="checkbox"/> Azul claro:	<b>91280-17</b>
<input type="checkbox"/> Amarillo:	<b>91280-04</b>	<input type="checkbox"/> Azul oscuro:	<b>91280-18</b>
<input type="checkbox"/> Naranja:	<b>91280-06</b>	<input type="checkbox"/> Verde claro:	<b>91280-22</b>
<input type="checkbox"/> Rojo:	<b>91280-09</b>	<input type="checkbox"/> Verde oscuro:	<b>91280-25</b>
<input type="checkbox"/> Fucsia:	<b>91280-11</b>	<input type="checkbox"/> Marrón:	<b>91280-28</b>
<input type="checkbox"/> Rosa:	<b>91280-12</b>	<input type="checkbox"/> Negro:	<b>91280-30</b>
<b>Unidad:</b>	<b>€0,58</b>	<input type="checkbox"/> Morado:	<b>91280-39</b>

Envase de 10 uds

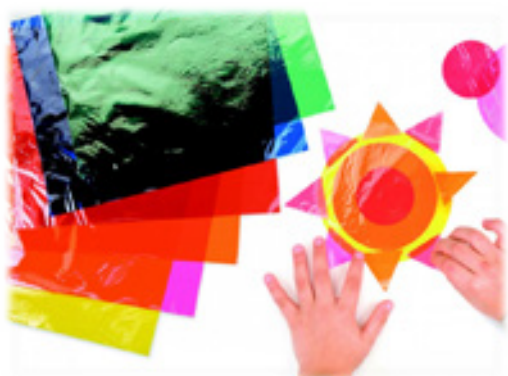

## Papel celofán

Rollos de papel celofán de 25 hojas trepadas de 50 x 65 cm.

<input type="checkbox"/> Transparente:	<b>91300-00</b>	<input type="checkbox"/> Rosa:	<b>91300-12</b>
<input type="checkbox"/> Amarillo:	<b>91300-04</b>	<input type="checkbox"/> Azul:	<b>91300-17</b>
<input type="checkbox"/> Naranja:	<b>91300-06</b>	<input type="checkbox"/> Verde:	<b>91300-22</b>
<input type="checkbox"/> Rojo:	<b>91300-09</b>	<b>Rollo:</b>	<b>€5,29</b>

## Papel seda Sadipal

Bolsa de 25 hojas de papel seda natural en pliegos de 52 x 76 cm. Sin sulfitos.

<input type="checkbox"/> Blanco:	<b>91270-01</b>
<input type="checkbox"/> Amarillo:	<b>91270-04</b>
<input type="checkbox"/> Naranja:	<b>91270-06</b>
<input type="checkbox"/> Rojo:	<b>91270-09</b>
<input type="checkbox"/> Fucsia:	<b>91270-11</b>
<input type="checkbox"/> Rosa:	<b>91270-12</b>
<input type="checkbox"/> Azul claro:	<b>91270-17</b>
<input type="checkbox"/> Azul oscuro:	<b>91270-18</b>
<input type="checkbox"/> Verde claro:	<b>91270-22</b>
<input type="checkbox"/> Verde oscuro:	<b>91270-25</b>
<input type="checkbox"/> Marrón:	<b>91270-28</b>
<input type="checkbox"/> Negro:	<b>91270-30</b>
<input type="checkbox"/> Violeta:	<b>91270-39</b>

**Bolsa:** €1,63

Bolsa de 25 pliegos

Oro: **91274-74**

Plata: **91274-75**

**Bolsa:** €3,71

Bolsa de 25 pliegos



## Papel crespón metalizado

Papel crespón metalizado de gran elasticidad y elevada resistencia. Medida del rollo 50x250 cm.

<input type="checkbox"/> Rojo:	<b>91290-09</b>
<input type="checkbox"/> Azul:	<b>91290-17</b>
<input type="checkbox"/> Verde:	<b>91290-22</b>
<input type="checkbox"/> Oro:	<b>91290-74</b>
<input type="checkbox"/> Plata:	<b>91290-75</b>
<b>Rollo:</b>	<b>€2,96</b>



## Papel metalizado

Papel metalizado por una cara en colores. Rollos de 25 hojas de 50 x 65 cm.

<input type="checkbox"/> Rojo:	<b>91310-09</b>
<input type="checkbox"/> Azul:	<b>91310-17</b>
<input type="checkbox"/> Verde:	<b>91310-22</b>
<input type="checkbox"/> Oro:	<b>91310-74</b>
<input type="checkbox"/> Plata:	<b>91310-75</b>
<b>Rollo:</b>	<b>€6,35</b>





### Cuadernillos de papel para manualidades

Blocs de 10 hojas de diversos papeles o cuadernillo múltiple con 10 hojas de charol, 10 de cartulina, 5 de cartulina metalizada, 7 de celofán y 10 de papel de seda de colores surtidos. Medidas 32x24 cm.

- Cartulina: **91330. Unidad: €0,96**
- Charol: **91331. Unidad: €0,96**
- Seda: **91332. Unidad: €0,89**
- Celofán: **91333. Unidad: €1,14**
- Múltiple: **91334. Unidad: €4,59**
- Cartón ondulado: **91253. Unidad: €4,96**



## Bobinas de papel

### Bobinas de papel de embalar

Bobinas de papel continuo blanco o kraft de diferentes cantidades. 110 cms. de altura y diferentes pesos. Portabobinas con dos ruedas para transportar bobinas y sistema cortador de papel a través de cuchilla interna.

#### Bobinas papel blanco:

- Bobina blanca 43kg: **47000. Bobina: €158,51**
- Bobina blanca 25kg: **47003. Bobina: €99,22**

#### Bobinas papel Kraft:

- Bobina Kraft 50kg: **47001. Bobina: €156,09**
- Bobina kraft 25kg: **47004. Bobina: €96,80**

#### Portabobinas

Portabobinas: **47002. Unidad: €332,75**



### Bobinas de papel de colores

Papel de colores en bobinas de 100 cm. de ancho.

- Blanco 25m: 25 m: **91410. Bobina: €7,68**
- Blanco 50m: 50 m: **91411. Bobina: €14,48**
- Kraft 25m: 25 m: **91420. Bobina: €6,35**
- Kraft 50m: 50 m: **91421. Bobina: €12,55**
- Amarillo: 25 m: **91422-04. Bobina: €12,95**
- Naranja: 25 m: **91422-06. Bobina: €12,95**
- Rojo: 25 m: **91422-09. Bobina: €12,95**
- Fucsia: 25 m: **91422-11. Bobina: €12,95**
- Rosa: 25 m: **91422-12. Bobina: €12,95**
- Azul claro: 25 m: **91422-17. Bobina: €12,95**
- Azul oscuro: 25 m: **91422-18. Bobina: €12,95**
- Verde claro: 25 m: **91422-22. Bobina: €12,95**
- Verde oscuro: 25 m: **91422-25. Bobina: €12,95**
- Marrón: 25 m: **91422-28. Bobina: €12,95**
- Negro: 25 m: **91422-30. Bobina: €12,95**
- Violeta: 25 m: **91422-39. Bobina: €12,95**
- Oro: 3 m: **91430. Bobina: €3,13**
- Plata: 3 m: **91431. Bobina: €3,13**



## Cartón pluma

### Cartón pluma blanco

Soporte rígido ligero ideal para montaje y presentación de manualidades. Disponible en color blanco y en dos grosores (3 y 5 mm). Dos tamaños.

#### A3

- Grosor 3 mm: **91435. Unidad: €1,82**
- Grosor 5 mm: **91437. Unidad: €1,94**

#### 50x70 cms

- Grosor 3 mm: **91436. Unidad: €4,84**
- Grosor 5 mm: **91438. Unidad: €4,96**

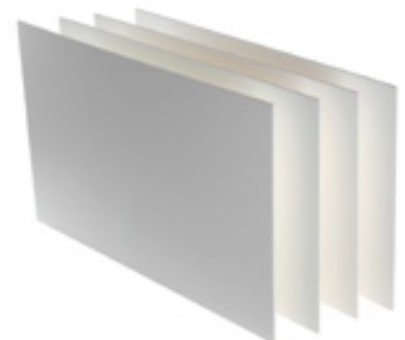

# Tejido para manualidades

**Reutilizable**  
**Lavable**  
**Atóxico**  
**Hidrófobo**  
**Transpirable**  
**Alta resistencia**  
**Fácil de coser, pegar,**  
**pintar, grapar, ...**  
**100% reciclable y**  
**foto-degradable**  
**No deshilacha**  
**ni despezuza**  
**Fácil de usar**



## Tejido para manualidades BOND

Nuevo tejido fabricado en polipropileno non woven, también conocido como tejido sin tejer o no tejido, que por su gran resistencia y propiedades excepcionales está especialmente indicado para todo tipo de manualidades, disfraces, pancartas, murales escolares, decoración de pasillos y clases, etc. Es hidrófobo y transpirable, no alérgico ni irritante, es reutilizable, lavable, proporciona una alta resistencia, por lo que permite pintar, recortar, pegar, grapar y coser fácilmente. Fácil de usar. 100% reciclable y fotodegradable. Presentado en amplia gama de colores.

### Rollo 80cms x 25mts:

<input type="checkbox"/> Blanco:	<b>91500-01</b>
<input type="checkbox"/> Amarillo:	<b>91500-04</b>
<input type="checkbox"/> Naranja:	<b>91500-06</b>
<input type="checkbox"/> Rojo:	<b>91500-09</b>
<input type="checkbox"/> Fucsia:	<b>91500-11</b>
<input type="checkbox"/> Azul:	<b>91500-17</b>
<input type="checkbox"/> Verde:	<b>91500-22</b>
<input type="checkbox"/> Marrón:	<b>91500-28</b>
<input type="checkbox"/> Negro:	<b>91500-30</b>
<input type="checkbox"/> Lila:	<b>91500-38</b>

Rollo: **€17,94**

### Rollo 160cms x 25mts:

<input type="checkbox"/> Blanco:	<b>91501-01</b>
<input type="checkbox"/> Rojo:	<b>91501-09</b>
<input type="checkbox"/> Azul:	<b>91501-17</b>
<input type="checkbox"/> Verde:	<b>91501-22</b>
<input type="checkbox"/> Negro:	<b>91501-30</b>

Rollo: **€39,93**

Otros colores consultar disponibilidad



## Fieltro

### Rollos de fieltro

Rollos de fieltro recortables de 1 metro de alto por 2 metros de largo con un grosor de 1 mm. Presentado en caja individual por color.

<input type="checkbox"/> Blanco:	<b>91370-01</b>
<input type="checkbox"/> Amarillo:	<b>91370-04</b>
<input type="checkbox"/> Naranja:	<b>91370-06</b>
<input type="checkbox"/> Rojo:	<b>91370-09</b>
<input type="checkbox"/> Rosa:	<b>91370-12</b>
<input type="checkbox"/> Azul:	<b>91370-17</b>
<input type="checkbox"/> Verde:	<b>91370-22</b>
<input type="checkbox"/> Marrón:	<b>91370-28</b>
<input type="checkbox"/> Negro:	<b>91370-30</b>
<input type="checkbox"/> Carne:	<b>91370-33</b>
<input type="checkbox"/> Violeta:	<b>91370-39</b>

Rollo: **€8,76**



### Planchas de fieltro

Planchas de fieltro recortable de 30x45 con un grosor de 2 mm. Bolsa de 10 unidades.

<input type="checkbox"/> Blanco:	<b>91366-01</b>	<input type="checkbox"/> Verde:	<b>91366-22</b>
<input type="checkbox"/> Amarillo:	<b>91366-04</b>	<input type="checkbox"/> Marrón:	<b>91366-28</b>
<input type="checkbox"/> Naranja:	<b>91366-06</b>	<input type="checkbox"/> Negro:	<b>91366-30</b>
<input type="checkbox"/> Rojo:	<b>91366-09</b>	<input type="checkbox"/> Carne:	<b>91366-33</b>
<input type="checkbox"/> Rosa:	<b>91366-12</b>	<input type="checkbox"/> Violeta:	<b>91366-39</b>
<input type="checkbox"/> Azul:	<b>91366-17</b>		

Bolsa 10 uds.: **€6,66**



# Goma Eva



## Goma Eva

Goma EVA lisa 2 mm. de espesor para la creación y diseño de gran versatilidad. Blando, lavable y en amplia y atractiva gama de colores. No tóxico y muy versátil para creación de múltiples combinaciones. Dos tamaños de planchas.

<input type="checkbox"/> Blanco:	<b>91350-01</b>	<input type="checkbox"/> Blanco:	<b>91360-01</b>
<input type="checkbox"/> Amarillo:	<b>91350-04</b>	<input type="checkbox"/> Amarillo:	<b>91360-04</b>
<input type="checkbox"/> Naranja:	<b>91350-06</b>	<input type="checkbox"/> Naranja:	<b>91360-06</b>
<input type="checkbox"/> Rojo:	<b>91350-09</b>	<input type="checkbox"/> Rojo:	<b>91360-09</b>
<input type="checkbox"/> Fucsia:	<b>91350-11</b>	<input type="checkbox"/> Fucsia:	<b>91360-11</b>
<input type="checkbox"/> Rosa:	<b>91350-12</b>	<input type="checkbox"/> Rosa:	<b>91360-12</b>
<input type="checkbox"/> Azul claro:	<b>91350-17</b>	<input type="checkbox"/> Azul claro:	<b>91360-17</b>
<input type="checkbox"/> Azul oscuro:	<b>91350-18</b>	<input type="checkbox"/> Azul oscuro:	<b>91360-18</b>
<input type="checkbox"/> Verde claro:	<b>91350-22</b>	<input type="checkbox"/> Verde claro:	<b>91360-22</b>
<input type="checkbox"/> Verde intenso:	<b>91350-25</b>	<input type="checkbox"/> Verde intenso:	<b>91360-25</b>
<input type="checkbox"/> Marrón:	<b>91350-28</b>	<input type="checkbox"/> Marrón:	<b>91360-28</b>
<input type="checkbox"/> Negro:	<b>91350-30</b>	<input type="checkbox"/> Negro:	<b>91360-30</b>
<input type="checkbox"/> Carne:	<b>91350-33</b>	<input type="checkbox"/> Carne:	<b>91360-33</b>
<input type="checkbox"/> Violeta:	<b>91350-39</b>	<input type="checkbox"/> Violeta:	<b>91360-39</b>
<input type="checkbox"/> Gris:	<b>91350-72</b>	<input type="checkbox"/> Gris:	<b>91360-72</b>

**Bolsa 20x30:** €2,12  
Bolsa de 10 unidades

**Unidad 40x60:** €0,89  
Bolsa de 10 unidades

Colores surtidos: **91350-99**  
**Bolsa 20x30:** €2,12  
Bolsa de 10 unidades

Colores surtidos: **91360-99**  
**Bolsa 40x60:** €8,94  
Bolsa de 10 unidades



## Goma Eva adhesiva

Goma Eva autoadhesiva en planchas de 2 mm de grosor. El adhesivo es permanente y se adhiere en la mayoría de superficies y también en goma Eva. Medida 20x30 cm. Bolsa de 20 hojas.

<input type="checkbox"/> Blanco:	<b>91361-01</b>	<input type="checkbox"/> Azul claro:	<b>91361-17</b>
<input type="checkbox"/> Amarillo:	<b>91361-04</b>	<input type="checkbox"/> Verde claro:	<b>91361-22</b>
<input type="checkbox"/> Naranja:	<b>91361-06</b>	<input type="checkbox"/> Marrón:	<b>91361-28</b>
<input type="checkbox"/> Rojo:	<b>91361-09</b>	<input type="checkbox"/> Negro:	<b>91361-30</b>
<input type="checkbox"/> Rosa:	<b>91361-12</b>	<input type="checkbox"/> Violeta:	<b>91361-39</b>

**Unidad:** €0,29  
Bolsa de 20 unidades

## Rollos de goma EVA

Goma EVA lisa 2 mm. de espesor para la creación y diseño de gran versatilidad. Blando, lavable y en diferentes colores. No tóxico y muy versátil para creación de múltiples combinaciones. Ahora en formato rollo escolar de 100x200 cms.

<input type="checkbox"/> Blanco:	<b>91340-01</b>	<input type="checkbox"/> Azul:	<b>91340-17</b>
<input type="checkbox"/> Amarillo:	<b>91340-04</b>	<input type="checkbox"/> Verde:	<b>91340-22</b>
<input type="checkbox"/> Rojo:	<b>91340-09</b>	<input type="checkbox"/> Negro:	<b>91340-30</b>

**Rollo:** €9,44







### Goma Eva con purpurina

Goma Eva con purpurina de 2mm de grosor. Tamaño 40x60cm.

- Naranja: **91610-06**    ■ Verde: **91610-22**
- Rojo: **91610-09**    ■ Negro: **91610-30**
- Fucsia: **91610-11**    ■ Violeta: **91610-39**
- Rosa: **91610-12**    ■ Oro: **91610-74**
- Azul: **91610-17**    ■ Plata: **91610-75**

Bolsa: €3,57  
Bolsa de 3 unidades

- Blanco: **91610-01**    ■ Surtido de 5 colores básicos: Oro, Plata, Rojo, Verde, Azul.

Bolsa: €3,81  
Bolsa de 3 unidades

**91610-99.** Bolsa: €5,31  
Bolsa de 5 unidades



### Goma Eva metalizada

Plancha de goma eva de 40x60 cms y 2 mm de espesor ideal para manualidades y trabajos creativos. Superficie metalizada efecto brillo a una cara en diferentes colores.

- Naranja: **91621-06**    ■ Verde: **91621-22**
- Rojo: **91621-09**    ■ Oro: **91621-74**
- Fucsia: **91621-11**    ■ Plata: **91621-75**
- Azul: **91621-17**    **Unidad: €1,33**



### Goma Eva fluorescente

Bolsa con 4 planchas de goma eva de 2 mm en colores surtidos fluorescentes (amarillo, verde, naranja y rosa). Tamaño A4.

Goma Eva fluorescente: **91622.** Bolsa: €4,36

## Figuras de goma Eva



### Dinosaurios de goma de goma Eva adhesiva

Bolsa de 40 figuras de diferentes formas y colores fabricadas en goma eva adhesiva.

Dinosaurios de goma Eva adhesiva: **91650.** Bolsa: €3,63

**NOVEDAD**



### Ladrillos de goma Eva

Permite realizar todas las manualidades como mosaicos o incluso dibujos en 3 dimensiones. Bolsa de 470 piezas en 8 colores surtidos. Tamaño del ladrillo 20x10x5 mm.

Ladrillos de goma Eva: **91651.** Bolsa: €7,26



**Figuras geométricas de goma Eva multicapa**

Bolsa 25 formas geométricas multicapa.

Figuras geométricas de goma Eva multicapa: **91657. Bolsa: €2,69**



**Palos de polo de goma Eva adhesivos**

Bolsa 100 palos polo Eva adhesivos de colores surtidos.

Palos de polo de goma Eva: **91656. Bolsa: €2,42**



**Manos de Eva con purpurina**

Bolsa de 100 manos pequeñas de goma eva con purpurina de 20x20 mm en colores surtidos.

Manos: **91659. Bolsa: €3,99**



**Animales de goma Eva**

Bolsa de 100 figuras animales en formas y colores surtidos.

Animales de goma Eva: **91653. Bolsa: €4,48**



**Números de goma Eva**

Bolsa 120 números colores surtidos.

Números de goma Eva: **91655. Bolsa: €2,66**



**Letras de goma Eva**

Bolsa 104 letras colores surtidos.

Letras de goma Eva: **91654. Bolsa: €2,66**





### Kit escolar letras de goma Eva adhesivas

Bolsa en formato maxi ahorro de 500 letras de goma eva autoadhesivas de 2 mm de espesor en colores surtidos de tamaño 35 mm.

Kit letras goma Eva: **91672. Bolsa: €7,87**

Bolsa de 500 unidades

### Kit escolar números de goma Eva adhesivos

Bolsa en formato maxi ahorro de 500 números de goma eva autoadhesivos de 2 mm de espesor en colores surtidos de tamaño 35 mm.

Kit números goma Eva: **91673. Bolsa: €7,87**

Bolsa de 500 unidades



### Kit escolar formas goma eva adhesivas con purpurina

Bolsa en formato maxi ahorro de 450 formas surtidas (flores, corazones, estrellas, mariposas, etc) de goma eva con purpurina y autoadhesivas de 2 mm de espesor. Diferentes colores.

Kit formas goma Eva adhesiva con purpurina: **91674. Bolsa: €11,98**

Bolsa de 450 unidades

**NOVEDAD**



### Corazones de Eva adhesiva con purpurina

Bolsa con 50 corazones de goma eva con purpurina y autoadhesivas de varias medidas y colores surtidos.

Corazones de Eva adhesiva con purpurina: **91662. Bolsa: €2,47**

### Números y letras de eva adhesiva con purpurina

Bolsas con formas goma eva adhesivas con purpurina. Colores brillantes surtidos: azul, oro, lila, etc.

Números: **91670. Bolsa: €2,66**

Letras: **91671. Bolsa: €2,66**







### Flores de goma Eva

Bolsa con 12 formas de flor y 12 círculos. Tamaño 8 cm de diámetro. Colores surtidos.

Flores de goma Eva: **91652. Bolsa: €2,47**



### Flores de Eva adhesiva

Bolsa de 200 figuras en forma de flor en distintos colores y tamaños. Grosor de 2 mm.

Flores de Eva adhesiva: **91664. Bolsa: €2,47**



### Flores y hojas de Eva adhesiva con purpurina

Bolsa de 58 flores y hojas con purpurina en distintos colores y tamaños. Grosor de 2 mm.

Flores y hojas de Eva adhesiva con purpurina: **91665. Bolsa: €2,47**



### Flores de Eva adhesiva con purpurina

Bolsa con 48 flores de goma eva con purpurina y autoadhesivas de 5 cms con 12 formas de colores surtidos.

Flores de Eva adhesiva con purpurina: **91661. Bolsa: €2,47**



### Estrellas de Eva adhesiva con purpurina

Bolsa con 50 estrellas de goma eva con purpurina y autoadhesivas de varios tamaños y colores.

Estrellas de Eva adhesiva con purpurina: **91663. Bolsa: €2,47**



### Estrellas de eva adhesivas con purpurina oro y plata

Bolsa con 50 estrellas de goma eva con purpurina y autoadhesivas de varios tamaños en color ORO Y PLATA.

Estrellas eva adhesivas con purpurina oro y plata: **91675. Bolsa: €2,99**

**NOVEDAD**

**PRECIOS IVA INCLUIDO**

# Perforadores decorativos

## Perforadoras de papel

Perforadoras de plástico con diferentes figuras. Ideales para papeles de 90 a 220g/m2. Disponen de depósito donde cae la forma perforada. Para todo tipo de trabajos manuales y creativos, se puede utilizar tanto la hoja perforada como la forma que queda en el depósito.

Flor: **91700** Luna: **91706**  
 Corazón: **91701** Estrella: **91702**  
 Mariposa: **91703**  
 Cuadrado: **91704**  
 Unidad: **€3,75**



## Perforadoras para goma eva

Perforadoras con formas creativas aptas para perforar goma eva de 2mm de grosor, cartulina, cartón, papel, etc.

Estrella: **91716**  
 Tulipán: **91717**  
 Corona: **91718**  
 Círculo: **91719**  
 Copo de nieve: **91720**  
 Árbol de navidad: **91721**  
 Unidad: **€4,59**



## Perforadoras de papel lateral

Perforadoras de plástico para papeles de 90 a 220g/m2. Troquel especial para decorar los márgenes del papel con flores.

Lateral flor: **91715**. Unidad: **€11,37**



## Alicates perforadores

Alicate perforador manual que proporcionan la manera más sencilla de adornar proyectos de manualidades o crear confeti. Son de acero inoxidable. Permiten perforar gran variedad de materiales: papel, plástico, cuero fino, hojas de metal fino, espuma, fieltro, cartulina, etc.

Círculo pequeño: **91770** Flor: **91773**  
 Círculo mediano: **91771** Unidad: **€6,29**  
 Círculo grande: **91772**

# Figuras de Porex

## Huevos de Porex

Figuras de plástico ligero (Porespan) en diversos tamaños ideales para manualidades escolares.

- 6x4 cms: **91820. Unidad: €0,19**
- 8x5,5 cms: **91821. Unidad: €0,48**
- 10x7 cms: **91822. Unidad: €0,71**

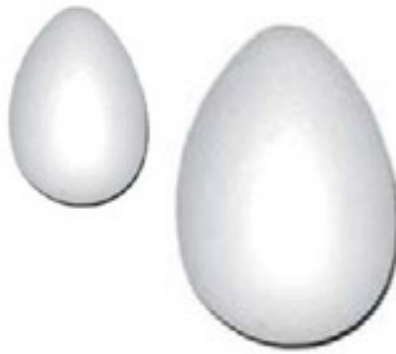

## Corazones de Porex

Figuras de plástico ligero (Porespan) en diversos tamaños ideales para manualidades escolares.

- 5 cms: **91825. Unidad: €0,21**
- 11 cms: **91826. Unidad: €0,85**



## Bolas de Porex

Figuras de plástico ligero (Porespan) en diversos tamaños ideales para manualidades escolares.

- 3 cms: **91800. Unidad: €0,10**
- 4,5 cms: **91801. Unidad: €0,13**
- 5 cms: **91802. Unidad: €0,22**
- 6 cms: **91803. Unidad: €0,31**
- 7 cms: **91804. Unidad: €0,52**
- 8 cms: **91805. Unidad: €0,79**
- 10 cms: **91806. Unidad: €1,45**
- 12 cms: **91807. Unidad: €2,36**
- 15 cms: **91808. Unidad: €2,41**
- 20 cms: **91809. Unidad: €5,81**



## Estrellas de Porex

Figuras de plástico ligero (Porespan) en diversos tamaños ideales para manualidades escolares.

- 10 cms: **91835. Unidad: €0,58**
- 15 cms: **91836. Unidad: €0,85**
- 20 cms: **91837. Unidad: €1,19**



## Campanas de Porex

Figuras de plástico ligero (Porespan) en diversos tamaños ideales para manualidades escolares.

- 8 cms: **91840. Unidad: €0,79**
- 11 cms: **91841. Unidad: €1,13**
- 16 cms: **91842. Unidad: €1,69**

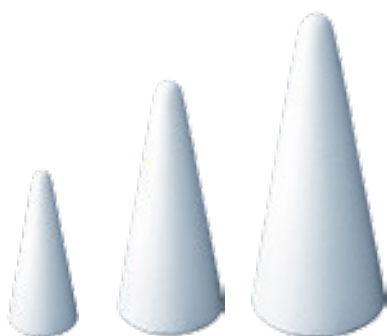

## Conos de Porex

Figuras de plástico ligero (Porespan) en diversos tamaños ideales para manualidades escolares.

- 4x6 cms: **91830. Unidad: €0,79**
- 7x12,5 cms: **91831. Unidad: €0,99**
- 9x20 cms: **91832. Unidad: €1,82**

## Bolas de celulosa

Bolas de celulosa para manualidades con agujero.

### Blancas

- 12 mm: **91850. Bolsa: €2,06**
- 15 mm: **91851. Bolsa: €2,50**
- 20 mm: **91852. Bolsa: €3,70**
- 25 mm: **91853. Bolsa: €4,96**
- 30 mm: **91854. Bolsa: €7,44**

### Bolsa de 100 bolas

- 40 mm: **91855. Bolsa: €9,86**

### Bolsa de 50 bolas

- 50 mm: **91856. Bolsa: €7,56**

### Bolsa de 25 bolas

- 60 mm: **91857. Bolsa: €10,04**

### Bolsa de 20 bolas

### Colores surtidos

- 18 mm: **91858. Bolsa: €5,45**

### Bolsa de 100 bolas





## Cajas de papel maché



### Cajas de papel maché

Cajas para decorar de papel maché para manualidades.

#### Corazón:

8 cms: **91870. Bolsa: €1,33**  
10 cms: **91871. Bolsa: €1,69**  
15 cms: **91872. Bolsa: €2,66**

#### Cuadrada:

8 cms: **91876. Bolsa: €1,33**  
10 cms: **91877. Bolsa: €1,69**  
15 cms: **91878. Bolsa: €2,66**

#### Redonda:

8 cms: **91873. Bolsa: €1,33**  
10 cms: **91874. Bolsa: €1,69**  
15 cms: **91875. Bolsa: €2,66**

#### Estrella:

8 cms: **91879. Bolsa: €1,33**  
10 cms: **91880. Bolsa: €1,69**  
15 cms: **91881. Bolsa: €2,66**

## Artículos para decorar y regalar

### Llaveros de madera

Llaveros surtidos, fabricados en madera natural, con formas diversas, aptas para la decoración con cualquier complemento.

Llaveros de madera: **91900. Bolsa: €12,95**

Bolsa de 10 llaveros



### Formas de madera

Bolsas con formas surtidas de madera natural para decorar y regalar.

Animales: **91913. Bolsa 12 uds: €3,75**

Formas variadas (Estrellas, corazones, mariposas y flores): **91914. Bolsa 24 uds: €3,75**

### Llaveros portafotos de plástico

Llaveros fabricados en plástico transparente que sirven para incorporar fotografías o una lámina decorada. Dos formas disponibles: Corazón (45 mm de diámetro) o Rectangulares (50x40 mm). Presentados en bolsas de 6 unidades.

Corazón: **91919. Bolsa: €9,92**

Rectangular: **91920. Bolsa: €9,92**

Bolsa de 6 llaveros





**Abanico de tela**

Abanico fabricado con 16 varillas en madera natural o de plástico blanco y tela en color blanco para decorar. Medidas: 23,3 cms cerrado - 42 cms de ancho y abierto.

Varillas de madera natural: **91904. Unidad: €1,97**  
 Varillas de plástico: **91905. Unidad: €0,99**



**Funda de gafas**

Funda de gafas fabricada en tela de poliéster blanco con cordón para cerrar. Medidas: 9x18 cms.

Funda de gafas: **91907. Unidad: €0,76**



**Bolsa multiusos de algodón**

Bolso multiusos para decorar fabricado en algodón 100%. Medidas 31x41 cms.

Bolsa multiusos: **91912. Unidad: €1,49**



**Mochila con cuerda**

Mochilas para decorar fabricadas en tejido sin tejer. Con cuerda para colgar y cerrar. Medidas: 36x42 cms. Varios colores disponibles.

- Blanco: **91921-01**     Azul: **91921-18**
- Amarillo: **91921-04**     Verde: **91921-22**
- Naranja: **91921-06**     Negro: **91921-30**
- Rojo: **91921-09**     Fucsia: **91921-37**

Unidad: **€1,38**



**Mochila con cuerda de algodón**

Mochila para decorar fabricada de algodón 100% con cuerdas para colgar y cerrar. Medidas: 37x41 cms.

Mochila con cuerda: **91908. Unidad: €2,72**



**Gorras**

Gorra blanca para decorar en tamaño adulto y niño. Fabricadas en algodón 100%.

Adulto: **91910. Unidad: €1,94**  
 Niño: **91913. Unidad: €1,94**

### Bolso multiusos

Bolsa con asa para decorar fabricada en tejido sin tejer de 38x35 cms.

- Blanco: **91915-01**
- Amarillo: **91915-04**
- Naranja: **91915-06**
- Rojo: **91915-09**
- Verde: **91915-22**
- Azul: **91915-18**
- Negro: **91915-30**
- Fucsia: **91915-37**
- Unidad: €0,99**



### Delantal

Delantal fabricado en tejido sin tejer tamaño adulto 50x73 cms.

- Blanco: **91916-01**
- Azul: **91916-17**
- Amarillo: **91916-04**
- Verde: **91916-22**
- Rojo: **91916-09**
- Negro: **91916-30**
- Fucsia: **91916-11**
- Unidad: €1,94**

### Delantal infantil

Delantal fabricado en tejido sin tejer tamaño infantil 40x60 cms.

- Azul: **91917-17**
- Rojo: **91917-09**
- Unidad: €1,63**



### Taza de cerámica

Tacita con asa fabricada en cerámica acabada en color blanco ideal para decorar y regalar. Tamaño: 9,5 cms de altura x 8 cms de diámetro.

Taza de cerámica. 91922. **Unidad: €2,40**



### Parasol de coche

Parasol para coche fabricado en cartón. Plegable. Superficie en blanco para decorar. Medida: 62 X 127 cm.

Parasol de coche: 91906. **Unidad: €1,80**



## Complementos para bisutería



### Anillo para llavero

Llavero plateado de 25x50mm. Necesita anilla ref. 91952.

Anillo para llavero: **91951. Bolsa: €2,90**  
Bolsa de 24 unidades



### Anilla de enganche

Anilla para mosquetón, llavero y gancho Hippie. 1x8 mm.

Anilla de enganche: **91952. Bolsa: €1,21**  
Bolsa de 100 unidades



### Anilla

Anilla plateada de 25mm.

Anilla: **91953. Bolsa: €2,30**  
Bolsa de 24 unidades



### Cadena de bolitas para llavero

Cadenita de bolas metálicas para llavero de 10 cms de longitud con cierre.

Cadena para llavero: **91957. Bolsa: €4,96**  
Bolsa de 16 uds. aprox.



### Gancho hippie

Gancho hippie de 12 mm. abierto para realizar pendientes. Necesita anilla ref. 93806.

Gancho hippie: **91950. Bolsa: €3,15**  
Bolsa de 100 unidades



### Agujas para broche

Agujas broche plateadas con agujeros. Disponibles en dos formatos.

20 mm: **91954. Bolsa: €8,47**  
Bolsa de 100 unidades

40 mm: **91955. Bolsa: €4,84**  
Bolsa de 24 unidades



### Anillo base

Sortija base plateada regulable 8x12mm.

Anillo base: **91956. Bolsa: €2,42**  
Bolsa de 12 unidades

## Complementos para manualidades



### Arenilla de colores

Arena fina de diversos colores. Envase de 110 gr.

<input type="checkbox"/> Blanco:	<b>92001-01</b>
<input type="checkbox"/> Naranja:	<b>92001-06</b>
<input type="checkbox"/> Rojo:	<b>92001-09</b>
<input type="checkbox"/> Azul turquesa:	<b>92001-17</b>
<input type="checkbox"/> Verde hoja:	<b>92001-22</b>
<input type="checkbox"/> Ocre:	<b>92001-26</b>
<input type="checkbox"/> Marrón:	<b>92001-28</b>
<input type="checkbox"/> Negro:	<b>92001-30</b>
<input type="checkbox"/> Violeta:	<b>92001-39</b>
Unidad:	<b>€1,94</b>



### Polvo de terciopelo

Bote de polvo de terciopelo con dosificador. Se aplica con pegamento sobre cualquier superficie. Aporta un acabado aterciopelado. Disponible en 8 colores.

<input type="checkbox"/> Blanco:	<b>92002-01</b>
<input type="checkbox"/> Amarillo:	<b>92002-04</b>
<input type="checkbox"/> Naranja:	<b>92002-06</b>
<input type="checkbox"/> Rojo:	<b>92002-09</b>
<input type="checkbox"/> Magenta:	<b>92002-12</b>
<input type="checkbox"/> Azul:	<b>92002-17</b>
<input type="checkbox"/> Verde:	<b>92002-22</b>
<input type="checkbox"/> Negro:	<b>92002-30</b>
Unidad:	<b>€3,51</b>



**Purpurina surtida APLI**

Pack con 6 botecitos de 7 grs de purpurina de diferentes colores. Botes con tapón dosificador que permite guardar el producto sin problemas. Colores: oro, plata, rojo, verde, azul y blanco.

■ Purpurina surtida APLI: **92010**. Pack: **€4,78**



**Purpurina**

Bote de 50 grs de purpurina con dosificador. Al aplicar con pegamento o mezclar con pinturas aporta un acabado brillante y metalizado.

- Rojo: **92011-09**
- Azul: **92011-17**
- Verde: **92011-22**
- Oro: **92011-74**
- Plata: **92011-75**
- Unidad: **€3,69**

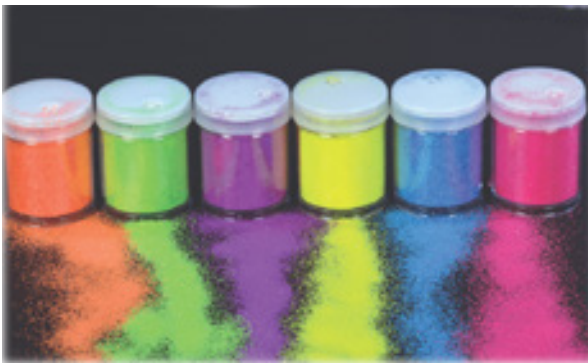

**Purpurina fluorescente**

Botes de 45 grs de purpurina fluorescente en polvo. Al aplicar con pegamento aporta un acabado sorprendente y único.

- Amarillo: **92012-04**
- Verde: **92012-22**
- Naranja: **92012-06**
- Azul: **92012-17**
- Magenta: **92012-12**
- Unidad: **€5,57**



**Pegamento con purpurina**

Botes de 60 grs de pegamento con purpurina. Dispone de dosificador. Pegamento que realiza efectos brillantes y metalizados sobre cartulina, tela, madera, papel, poliestileno, etc

- Rojo: **92013-09**
- Azul: **92013-17**
- Verde: **92013-22**
- Oro: **92013-74**
- Plata: **92013-75**
- Unidad: **€2,18**



**Pegamento con purpurina fluorescente**

Botes de 60 grs de pegamento con purpurina fluorescente. Dispone de dosificador. Pegamento que realiza efectos espectaculares sobre cartulina, tela, madera, papel, poliestileno, etc

- Amarillo: **92014-04**
- Naranja: **92014-06**
- Magenta: **92014-12**
- Verde: **92014-22**
- Azul: **92014-17**
- Unidad: **€2,42**



**Tubos de pegamento con purpurina**

Tubos de 10,5 ml de pegamento glitter glue con purpurina brillo para aplicación sobre papel, cartón, y tela.

- Oro: **92015-74**
- Plata: **92015-75**
- Unidad: **€0,54**
- Blister 6 colores: **92016**
- Unidad: **€3,62**





### Chenillas limpiapipas

Escobillones de alambre recubiertos de chenilla. Ideal para modelar distintas formas y elementos incorporables a todas las manualidades. Bolsas unicolor en blanco, amarillo, rojo, azul, verde y negro. Bolsas surtidas metalizadas o metalizadas unicolor oro y plata. También disponibles en formato BUMPY con pelos de diferentes longitudes haciendo pancitas para multiplicar la creatividad

- Blanco: **92025-01**
- Amarillo: **92025-04**
- Rojo: **92025-09**
- Azul: **92025-17**
- Verde: **92025-22**
- Negro: **92025-30**
- Surtido: **92025-99**  
**Bolsa: €1,97**  
**Bolsa de 50 unidades**
- Metalizadas surtidas: **92025-90**  
**Bolsa: €2,96**  
**Bolsa de 50 unidades**
- Metalizadas oro: **92025-74**
- Metalizadas plata: **92025-75**  
**Bolsa: €1,82**  
**Bolsa de 25 unidades**
- Bumpy surtidas: **96900**  
**Bolsa: €2,90**  
**Bolsa de 50 unidades**



### Ovillos de lana

Ovillo de 50 gramos de lana acrílica de tacto suave y disponible en vivos colores, ideal para tejer todo tipo de creaciones, hacer manualidades y decorar. Permite lavado a máquina a una temperatura máxima de 30 grados. Distancia aproximada 133 metros.

- Blanco: **92031-01**
- Amarillo canario: **92031-04**
- Naranja: **92031-06**
- Rojo: **92031-09**
- Rosa: **92031-12**
- Azul: **92031-17**
- Verde Claro: **92031-22**
- Marrón: **92031-28**
- Negro: **92031-30**
- Gris: **92031-72**

**Ovillo: €1,94**  
**Envase de 20 ovillos.**



### Rafia

Rafia en madejas de 50 grs. Permite multitud de aplicaciones: pelucas, maquetas, disfraces, navidad...

- Crudo: **92035-03**
- Amarillo: **92035-04**
- Naranja: **92035-06**
- Rojo: **92035-09**
- Azul: **92035-17**
- Verde: **92035-22**
- Negro: **92035-30**  
**Unidad: €1,97**  
**Bolsa de 5 unidades**



### Plumas para collage

Plumas surtidas de varios tamaños y colores ideales para todo tipo de manualidades. Bolsa de 14 grs.

**Plumas para collage: 92041. Bolsa: €2,24**  
**Bolsa de 14 gramos**



### Flores de papel

Flores de papel para manualidades. Fabricadas en papel, simulan a las flores reales. Ideales para la decoración de cualquier producto de manualidades. Están disponibles en tres formatos diferentes

**Flores 17 mm colores surtidos: 92044. Bolsa: €7,26**  
**Bolsa de 35 flores**





### Pompones de colores de tamaño surtido

Pompones en distintos tamaños y colores surtidos para trabajos manuales.

Colores normales: **92042**. Bolsa: €1,94

Colores brillantes: **92043**. Bolsa: €1,94

Bolsa de 78 pompones

Kit escolar Colores brillantes: **92057**. Bolsa: €11,98

Bolsa de 400 pompones



### Pompones MINI

Bolsa con 200 pompones de tamaño mini 8 mm de colores surtidos.

Pompones MINI colores surtidos: **92058**. Bolsa: €2,96

Bolsa de 200 pompones

### Pompones MAXI

Bolsa con 52 pompones grandes de 5 cms de diámetro en colores surtidos.

Colores normales: **92038**. Bolsa: €6,29

Colores brillantes: **92039**. Bolsa: €6,29

Bolsa de 52 pompones



### Cascabeles

Bolsa de 30 cascabeles de tamaños variados (8, 10 y 12 mm) en colores ORO o PLATA.

Cascabeles dorados: **92048**. Bolsa: €2,42

Cascabeles plateados: **92049**. Bolsa: €2,42

Bolsa de 30 cascabeles

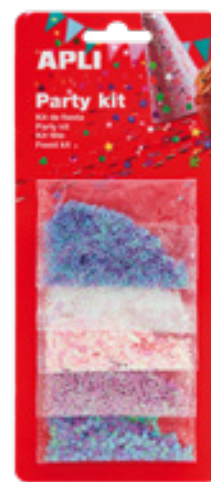

### Confetis decorativos

Bolsas de 14 grs de confetis con formas de círculos, flores, lentejuelas, corazones y estrellas para todo tipo de manualidades, decoración o celebraciones.

Círculos 15 mm: **92050**. Bolsa: €1,21

Corazones 15 mm: **92053**. Bolsa: €1,21

Flores 13 mm: **92051**. Bolsa: €1,21

Estrellas 15 mm: **92054**. Bolsa: €1,21

Lentejuelas 11 mm: **92052**. Bolsa: €1,21

### Confetis decorativos surtidos

Blisters con 5 bolsitas de 2 grs cada una de confetis surtidos para todo tipo de manualidades, decoración o celebraciones.

Corazones surtidos: **92055**. Blisters: €1,45

Estrellas surtidas: **92056**. Blisters: €1,45



**Botones**

Botones ideales para realizar todo tipo de manualidades. Colores surtidos: rojo, amarillo, naranja, verde, rosa y azul.

Botones: **92060**. Bolsa: €1,63

Bolsa de 30 botones



**Mini pinzas**

Pinzas de madera pequeñas ideales para manualidades.

Madera 25x3mm: **92061**. Bolsa: €1,63

Madera colores 25x3mm: **92062**. Bolsa: €1,85

Bolsa de 45 pinzas

Madera colores decoradas 35x7 mm: **92063**. Bolsa: €2,96

Bolsa de 20 pinzas



**Pinzas de madera grandes**

Pinzas grandes de madera en color natural.

Pinzas de madera grandes: **92064**. Paquete: €0,97

Paquete de 16 pinzas



**Palillos planos**

Palillos planos para manualidades.

Palillos planos: **92070**. Caja: €3,51

Caja de 2500 unidades



**Palos largos redondos**

Palillos de madera largos y redondos para manualidades. Fabricados sin punta para mayor seguridad en el entorno escolar.

Color natural, 20 cms: **92071**. Bolsa: €2,90

Bolsa de 100 palos

Colores surtidos, 15 cms: **92072**. Bolsa: €1,94

Bolsa de 25 palos





### Palos de polo

Palos planos de polo de 114x10x2 mm fabricados en madera para manualidades.

Color natural: **92073**. Bolsa: €0,67  
 Colores surtidos: **92074**. Bolsa: €1,97  
 Bolsa de 50 palos

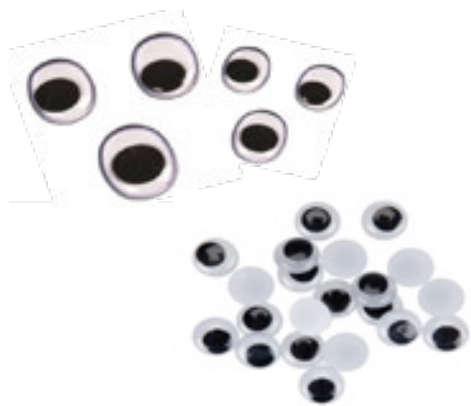

### Ojos móviles

Ojos decorativos con pupila móvil. Con forma redonda u ovalada en distintos tamaños. No adhesivos.

#### Ovalados:

10 mm Negros: **92080**. Bolsa: €2,36  
 15 mm Negros: **92081**. Bolsa: €3,99

#### Redondos:

5 mm Negros: **92092**. Bolsa: €1,21  
 7 mm Negros: **92093**. Bolsa: €1,33  
 10 mm Negros: **92094**. Bolsa: €2,30  
 14 mm Negros: **92095**. Bolsa: €3,99  
 18 mm Negros: **92096**. Bolsa: €4,11  
 Bolsa de 100 ojos



### Ojos móviles adhesivos

Ojos decorativos con pupila móvil. Con forma redonda y autoadhesivos.

Tamaños surtidos Negros: **92083**. Bolsa: €2,06  
 10 mm Párpados de Colores: **92084**. Bolsa: €2,58  
 Bolsa de 100 ojos

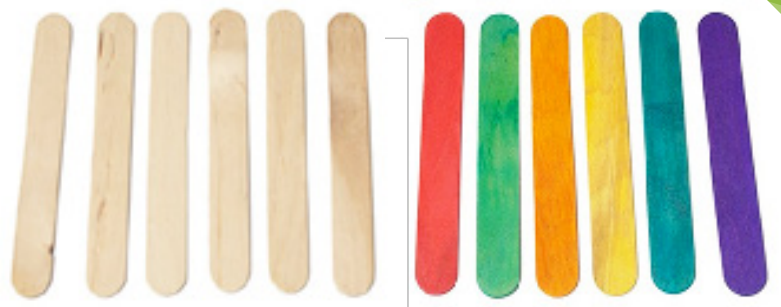

### Palos de médico

Palos polo grandes de médico de 150x18x2 mm para manualidades fabricados en madera natural.

Color natural: **92075**. Bolsa: €1,97  
 Colores surtidos: **92076**. Bolsa: €3,63  
 Bolsa de 100 palos



### Gomets con ojos

Sobre de 3 hojas con 312 gomets de ojos adhesivos de diferentes colores y formas. Ideales para jugar y hacer manualidades ya que son divertidos, removibles, y llenan de vida cualquier objeto. Diferentes formas; abiertos, brillantes, grandes, pequeños, tristes, enfadados, alegres, etc. Colores en dos versiones: (amarillo, azul y verde) o (naranja, rosa y rojo). También disponible en formato rollo con 1380 gomets de ojos adhesivos en 23 formas y colores diferentes.

Gomets ojos amarillo, azul y verde: **92085**. Sobre: €2,42  
 Gomets ojos naranja, rosa y rojo: **92086**. Sobre: €2,42  
 Sobre de 3 hojas

Rollo gomets ojos multicolor surtidos: **92087**. Rollo: €3,62



### Gemas decorativas

Gemas decorativas en formas de círculos, gotas, estrellas, cuadrados y hojas de diferentes medidas y colores. Para pegar en papel, cartón, madera, porex, plástico, tela, terracota, cerámica, etc.

Círculos: **92100. Bolsa: €4,57**

Bolsa de 500 piezas

Gotas: **92101. Bolsa: €4,57**

Bolsa de 400 piezas

Estrellas: **92102. Bolsa: €2,96**

Bolsa de 150 piezas

Cuadrados: **92103. Bolsa: €2,96**

Bolsa de 150 piezas

Corazones: **92104. Bolsa: €2,96**

Bolsa de 150 piezas



### Figuras decorativas autoadhesivas

Figuras autoadhesivas con relieve de diferentes modelos y colores, que permiten pegarse sobre cualquier superficie. Ideales para decorar y adornar cajas, marcos de fotos, tarjetas, etc... Disponibles en dos formatos: Bolsa pequeña de 78 piezas y bolsa grande de 320 piezas.

Bolsa pequeña: **92090. Bolsa: €2,67**

Bolsa de 78 piezas

Bolsa grande: **92091. Bolsa: €7,56**

Bolsa de 320 piezas



### Abalorios de plástico

Abalorios redondos de plástico en 7 colores surtidos opacos. Bote de 300 unidades.

Abalorios de plástico: **92115. Bolsa: €5,84**

Bolsa de 300 unidades



### Abalorios de madera

Abalorios de madera en cinco colores surtidos. En forma redonda, de 10mm o en forma oval de oliva de 8x16mm.

Abalorios de madera redondos:

**92116. Bolsa: €3,21**

Bolsa de 100 unidades

Abalorios de madera ovalados:

**92117. Bolsa: €8,41**

Bolsa de 75 unidades



**Sedal**

Carrete de 100 metros de cuerda de nylon transparente resistente a tensiones y roturas. Apta para todo tipo de manualidades, joyas, etc. Úsala para colgar adornos del techo como guirnaldas, globos, móviles, etc..

Sedal: **92120**. Rollo: €2,41



**Hilo elástico transparente**

Hilo de silicona flexible de 0,7 mm de grosor, que al estirarlo no se deforma. Se utiliza para hacer pulseras, anillos, etc, que no necesitan cierres. Pueden utilizarse todo tipo de abalorios y cuentas. Muy adecuado para trabajos infantiles. Presentado en rollos de 100 metros.

Hilo elástico transparente: **92121**. Rollo: €3,61



**Cordón de cañamo natural**

Bobina de cuerda de cañamo natural de 100 gramos especialmente indicada para trabajos manuales, envoltorios, decoración de regalos, escenarios, escaparates, etc.

Cordón de cañamo: **92138**. Rollo: €2,99

**NOVEDAD**

**Cinta de regalo**

Cintas para decorar regalos, paquetes, sobres, etc. 7 mm de ancho.

- Azul: **92136-17**
- Rojo: **92136-09**

Bobina: €7,26  
Bobina de 500 metros

- Metalizada oro: **92137-74**
- Metalizada plata: **92137-75**

Bobina: €7,26  
Bobina de 250 metros



**Cordón de algodón encerado**

Es un hilo muy resistente de 1,5 mm de grosor, por lo que soporta bien fuertes tensiones. Se utiliza para trabajos de tipo informal, modernos y naturales. Fácilmente combinable con todo tipo de materiales. Rollo de 100 m.

- Granate: **92134-09**
- Marrón: **92134-28**
- Negro: **92134-30**

Rollo: €6,53



**Bobina elástica plana blanca**

Bobina de goma elástica plana blanca de 5 mm de ancho x 100 metros de longitud.

Bobina elástica plana blanca: **92131**. Rollo: €6,53

**NOVEDAD**



### Tela adhesiva decorada

Pack de telas adhesivas en tamaño A4 (210 x 297 mm). Cada pack contiene 4 hojas (4 diseños diferentes). Estampado de puntos con colores de fondo diferentes: amarillo, turquesa, azul y salmón. Estas láminas de tela estampada con adhesivo permanente son perfectas para personalizar objetos y prendas de vestir, trabajos de Scrapbooking, encuadernaciones y todo tipo de manualidades. Fáciles de cortar y pegar.

Pack 4 láminas de colores: **96891. Pack: €4,24**  
 Pack 4 láminas

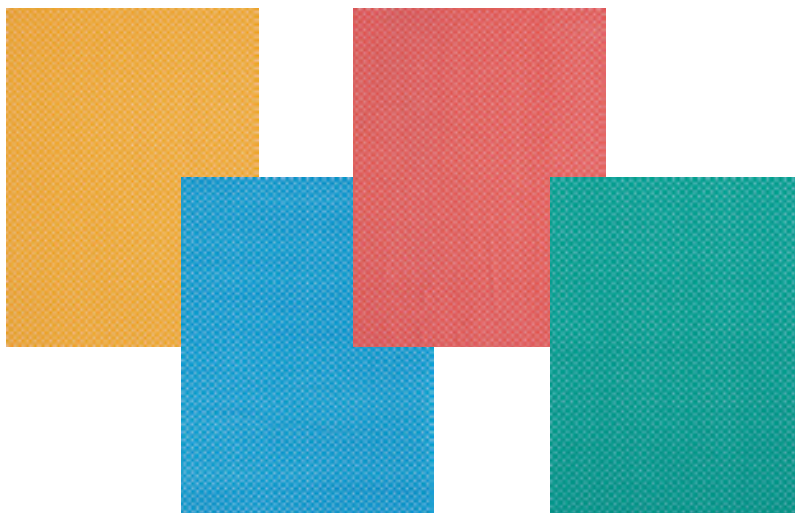

**NOVEDAD**

### Láminas para rascar con herramientas

Pack de láminas para rascar "Magic Scratch" en tamaño A4 (210 x 297 mm). Cada pack contiene 10 hojas y 5 palitos de madera como herramienta para rascar. Cuando se rasca la superficie negra, se descubren los distintos colores del fondo, creando bonitos dibujos con los colores del arcoíris. Ideales para que los niños hagan volar su imaginación con sus creaciones. Formato cómodo y práctico para usar tanto en el hogar como en escuelas y talleres infantiles.

Pack 10 láminas + 5 rascadores: **96878. Pack: €5,90**



**NOVEDAD**



### Plástico mágico manual

Plástico pensado para dibujar con lápices de colores. Al recortar e introducir en el horno el dibujo encoge y aumenta de grosor. Ideal para hacer llaveros, regalos personalizados, etc. Con fondo blanco o transparente. Medida: 262x202 mm.

Blanco: **92223. Blister: €6,78**  
 Transparente: **92224. Blister: €6,78**  
 Blister de 6 hojas

### Plástico mágico para impresora

En cada hoja se imprimen los diseños deseados, se recortan, se introducen en el horno y como por arte de magia, las figuras se encogen y adquieren grosor. Ideal para llaveros y collares personalizados. Tamaño A4. Para impresoras INK-JET.

**92229. Blister: €6,78**  
 Blister de 3 hojas





**Banda de cierre adhesivo de 25 metros**

Rollos de velcro adhesivo blanco de 2 cms de ancho por 25 metros de longitud. Disponible en rollos de macho o hembra.

Gancho: 92210. Rollo: €12,95

Esponja: 92211. Rollo: €12,95



**Discos de Velcro**

Blister con círculos blancos de 19 mm de diámetro con adhesivo por una cara y por la otra velcro. Contiene 66 discos adhesivos.

Blister: 92212. €4,84



**Banda magnética adhesiva**

Cinta magnética adhesiva flexible de 20 mm de ancho x 1,5 mm de grosor. Fácil de cortar. Se suministran 100 cms de longitud en dos formatos (rollo completo o bolsa de 10 bandas de 10 cms).

Rollo de 100 cms: 92200. Rollo: €1,88

Bolsa de 10 bandas de 10 cms: 92201. Bolsa: €1,94



**Cartulina imantada**

Bolsa de 3 láminas de 24x15 cms de cartulina blanca con imán preparado para pintar y recortar, lo que permite adherirse a cualquier superficie metálica.

Cartulina imantada: 92204. Bolsa: €8,47

Bolsa de 3 láminas

# Gomets Apli



## Rollos gomets círculos 10,5 mm

Rollos de gomets adhesivos de 8,8 metros de longitud con diferentes formas y colores.

○ Blanco:	<b>92370-01</b>	Ref. 11903
● Amarillo:	<b>92370-04</b>	Ref. 04851
● Naranja:	<b>92370-06</b>	Ref. 11477
● Rojo:	<b>92370-09</b>	Ref. 04853
● Rosa:	<b>92370-12</b>	Ref. 11479
● Azul:	<b>92370-17</b>	Ref. 04852
● Verde:	<b>92370-22</b>	Ref. 04854
● Marrón:	<b>92370-28</b>	Ref. 11481
● Negro:	<b>92370-30</b>	Ref. 11482
● Lila:	<b>92370-38</b>	Ref. 11480
<b>Rollo:</b>	<b>€2,62</b>	

## Rollos gomets círculos 15 mm

○ Blanco:	<b>92371-01</b>	Ref. 11904
● Amarillo:	<b>92371-04</b>	Ref. 04855
● Naranja:	<b>92371-06</b>	Ref. 11483
● Rojo:	<b>92371-09</b>	Ref. 04857
● Rosa:	<b>92371-12</b>	Ref. 11484
● Azul:	<b>92371-17</b>	Ref. 04856
● Verde:	<b>92371-22</b>	Ref. 04858
● Marrón:	<b>92371-28</b>	Ref. 11486
● Negro:	<b>92371-30</b>	Ref. 11487
● Lila:	<b>92371-38</b>	Ref. 11485
<b>Rollo:</b>	<b>€2,62</b>	

## Rollos gomets círculos 20 mm

○ Blanco:	<b>92372-01</b>	Ref. 11905
● Amarillo:	<b>92372-04</b>	Ref. 04859
● Naranja:	<b>92372-06</b>	Ref. 11488
● Rojo:	<b>92372-09</b>	Ref. 04861
● Rosa:	<b>92372-12</b>	Ref. 11489
● Azul:	<b>92372-17</b>	Ref. 04860
● Verde:	<b>92372-22</b>	Ref. 04862
● Marrón:	<b>92372-28</b>	Ref. 11491
● Negro:	<b>92372-30</b>	Ref. 11492
● Lila:	<b>92372-38</b>	Ref. 11490
<b>Rollo:</b>	<b>€2,62</b>	

## Rollos gomets triángulos 10x10x10 mm

▲ Amarillo:	<b>92373-04</b>	Ref. 04863
▲ Rojo:	<b>92373-09</b>	Ref. 04865
▲ Azul:	<b>92373-17</b>	Ref. 04864
▲ Verde:	<b>92373-22</b>	Ref. 04866
<b>Rollo:</b>	<b>€2,62</b>	

## Rollos gomets triángulos 20x20x20 mm

△ Blanco:	<b>92374-01</b>	Ref. 11906
▲ Amarillo:	<b>92374-04</b>	Ref. 04867
▲ Naranja:	<b>92374-06</b>	Ref. 11493
▲ Rojo:	<b>92374-09</b>	Ref. 04869
▲ Rosa:	<b>92374-12</b>	Ref. 11494
▲ Azul:	<b>92374-17</b>	Ref. 04868
▲ Verde:	<b>92374-22</b>	Ref. 04870
▲ Marrón:	<b>92374-28</b>	Ref. 11496
▲ Negro:	<b>92374-30</b>	Ref. 11497
▲ Lila:	<b>92374-38</b>	Ref. 11495
<b>Rollo:</b>	<b>€2,62</b>	

## Rollos gomets rectángulos 20x10 mm

■ Amarillo:	<b>92378-04</b>	Ref. 04883
■ Rojo:	<b>92378-09</b>	Ref. 04885
■ Azul:	<b>92378-17</b>	Ref. 04884
■ Verde:	<b>92378-22</b>	Ref. 04886
<b>Rollo:</b>	<b>€2,62</b>	

## Rollos gomets cuadrados 20x20 mm

□ Blanco:	<b>92376-01</b>	Ref. 11907
■ Amarillo:	<b>92376-04</b>	Ref. 04875
■ Naranja:	<b>92376-06</b>	Ref. 11498
■ Rojo:	<b>92376-09</b>	Ref. 04877
■ Rosa:	<b>92376-12</b>	Ref. 11499
■ Azul:	<b>92376-17</b>	Ref. 04876
■ Verde:	<b>92376-22</b>	Ref. 04878
■ Marrón:	<b>92376-28</b>	Ref. 11501
■ Negro:	<b>92376-30</b>	Ref. 11502
■ Lila:	<b>92376-38</b>	Ref. 11500
<b>Rollo:</b>	<b>€2,62</b>	

## Rollos gomets cuadrados 10x10 mm

■ Amarillo:	<b>92375-04</b>	Ref. 04871
■ Rojo:	<b>92375-09</b>	Ref. 04873
■ Azul:	<b>92375-17</b>	Ref. 04872
■ Verde:	<b>92375-22</b>	Ref. 04874
<b>Rollo:</b>	<b>€2,62</b>	

## Rollos gomets estrellas grandes y pequeñas

★ Amarillo:	<b>92379-04</b>	Ref. 04887
★ Rojo:	<b>92379-09</b>	Ref. 04889
★ Azul:	<b>92379-17</b>	Ref. 04888
★ Verde:	<b>92379-22</b>	Ref. 04890
<b>Rollo:</b>	<b>2,62</b>	

## Cajas de gomets

Cajas de 200 hojas de Gomets de 4 colores surtidos (amarillo, azul, rojo y verde), 50 hojas de cada, en diferentes presentaciones.

● ● ● ●	Círculos 13 mm:	<b>92425</b>	Ref. 690
● ● ● ●	Círculos 19 mm:	<b>92426</b>	Ref. 691
● ● ● ●	Círculos 13/16/25 mm:	<b>92433</b>	Ref. 701
▲ ▲ ▲ ▲	Triángulos 15/19/25 mm:	<b>92434</b>	Ref. 702
■ ■ ■ ■	Cuadrados 12/19/25 mm:	<b>92435</b>	Ref. 703
■ ■ ■ ■	Rectángulos 15/25/36 mm:	<b>92436</b>	Ref. 704
★ ★ ★ ★	Estrellas 15/19/25 mm:	<b>92437</b>	Ref. 705
	<b>Caja:</b>	<b>€16,93</b>	



### Rollo gomets circulos 20mm colores vintage

Pack de 4 rollos de gomets de circulos de 20 mm de diámetro y de 8,8 metros de longitud cada uno en cuatro nuevos colores: Azul claro, fucsia, gris y verde claro.

Pack 4 rollos: **92380**. Ref. 17685 €12,10



### Gomets "XL"

Rollos de gomets de formas geométricas surtidas (rectángulo, triángulo, círculo y cuadrado) de tamaño grande para los más pequeños (27 mm). Presentados en formato individual de un solo color o en packs de 4 rollos de colores surtidos vintage o metalizados.

- Amarillo: **92365-04** Ref. 11160
- Rojo: **92365-09** Ref. 11163
- Azul: **92365-17** Ref. 11162
- Verde: **92365-22** Ref. 11164

Rollo: €2,84

- Vintage: **92365-00** Ref. 19190 Pack 4 rollos: €12,10
- Metalizados: **92365-99** Ref. 19191 Pack 4 rollos: €18,15



**NOVEDAD**

### Rollos de Gomets Circulos XXXL 45mm

Pack de 4 rollos de gomets de círculos de diámetro especial de 45 mm. Disponibles en diferentes colores: Rojo, amarillo, azul y verde (normales o metalizados) o colores vintage.

Básicos: **92387**. Ref. 17634 Pack 4 rollos: €12,10

Vintage: **92361**. Ref. 18303 Pack 4 rollos: €12,10

Metalizados: **92363**. Ref. 18301 Pack 4 rollos: €18,15



**NOVEDAD**



### Rollos de Gomets con corazones

Rollos de gomets adhesivos de 8,8 metros de longitud con corazones de tamaño 20x18 mm.

Corazones rojos: **92388**. Ref. 16731. **Rollo: €3,51**

Corazones azul, verde, rosa: **92389**. Ref. 16796. **Rollo: €3,69**



### Rollos de Gomets Corazón, Flor, Estrella y Lágrima

Rollos de gomets con formas surtidas de corazones, flores, estrellas y lágrimas de 20 mm. En color Oro o Plata.

Oro: **92380**. Ref. 17614. **Rollo: €3,51**

Plata: **92379**. Ref. 17615. **Rollo: €3,51**



**NOVEDAD**

### Gomets "XL" Oro y Plata

Rollo de gomets círculos y estrellas metalizados y de gran tamaño para los mas pequeños. Gomets de 33 mm de diámetro disponibles en color oro o plata metalizados. Con adhesivo permanente. Cada rollo contiene un total de 708 gomets.

■ Círculos Oro: **92364-74**. Ref. 18481. **Rollo: €4,36**

■ Círculos Plata: **92364-75**. Ref. 18482. **Rollo: €4,36**

■ Estrellas Oro: **92365-74**. Ref. 17866. **Rollo: €4,36**

■ Estrellas Plata: **92365-75**. Ref. 17867. **Rollo: €4,36**



**NOVEDAD**



### Rollos gomets metalizados círculos

Rollos de gomets metalizados en colores del parchís en círculos de 20 mm.

- Amarillo: **92385-04** Ref. 12047
  - Rojo: **92385-09** Ref. 12049
  - Azul: **92385-17** Ref. 12048
  - Verde: **92385-22** Ref. 12050
- Rollo: **€7,49**

### Rollos gomets metalizados estrellas

Rollos de gomets metalizados en colores del parchís en estrellas grandes.

- ★ Amarillo: **92386-04** Ref. 12051
  - ★ Rojo: **92386-09** Ref. 12053
  - ★ Azul: **92386-17** Ref. 12052
  - ★ Verde: **92386-22** Ref. 12054
- Rollo: **€7,49**

Gomets en color oro, plata y holográficos en diferentes formas y tamaños.

### Rollos gomets oro

- Estrellas grandes y pequeñas: **92366-74** Ref. 11116
  - Círculos 10,5 mm: **92367-74** Ref. 11626
  - Círculos 15 mm: **92368-74** Ref. 11629
  - Círculos 20 mm: **92369-74** Ref. 11632
- Rollo: **€4,30**

### Rollos gomets plata

- Estrellas grandes y pequeñas: **92366-75** Ref. 11117
  - Círculos 10,5 mm: **92367-75** Ref. 11627
  - Círculos 15 mm: **92368-75** Ref. 11630
  - Círculos 20 mm: **92369-75** Ref. 11633
- Rollo: **€4,30**

### Rollos gomets holográficos

- Estrellas grandes y pequeñas: **92384** Ref. 11635
  - Círculos 10,5 mm: **92381** Ref. 11628
  - Círculos 15 mm: **92382** Ref. 11631
  - Círculos 20 mm: **92383** Ref. 11634
- Rollo: **€7,49**



### Gomets con estrellas

Sobres de gomets con estrellas en diferentes tamaños y colores.

- Colores metalizados pequeñas: **92482** Ref. 737
- Sobre de 2 hojas **€1,21**
- Estrellas doradas: **92487** Ref. 11805
- Estrellas plateadas: **92488** Ref. 11806
- Sobre de 3 hojas **€1,21**

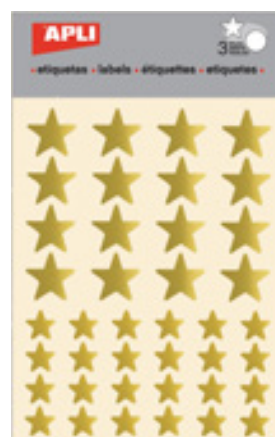





### Gomets con figuras

Sobres de gomets. Cada sobre contiene figuras surtidas en colores surtidos.

<i>Figuras pequeñas:</i>	<b>92450</b>	Ref. 993	€1,21
<i>Figuras grandes:</i>	<b>92451</b>	Ref. 994	€1,21
<i>Sobre de 12 hojas</i>			
<i>Figuras geométricas:</i>	<b>92452</b>	Ref. 706	€2,49
<i>Sobre de 20 hojas</i>			
<i>Animales granja:</i>	<b>92459</b>	Ref. 10114	€2,49
<i>Animales salvajes:</i>	<b>92460</b>	Ref. 10115	€2,49
<i>Sobre de 12 hojas</i>			
<i>Señales de tráfico:</i>	<b>92461</b>	Ref. 10116	€1,69
<i>Sobre de 4 hojas</i>			



### Gomets multicolor

Sobres de 6 hojas multicolor en distintas formas con gran variedad de colores surtidos (verde, rojo, amarillo, azul, naranja, violeta y rosa).

<i>Círculos:</i>	<b>92495</b>	Ref. 12970
<i>Cuadrados:</i>	<b>92496</b>	Ref. 12971
<i>Triángulos:</i>	<b>92497</b>	Ref. 13239
<i>Surtidos:</i>	<b>92498</b>	Ref. 13240
<i>Sobre de 6 hojas</i>	<b>Sobre:</b>	<b>€2,24</b>

### Gomets Apli multicolor metalizados

Sobres de 6 hojas multicolor en distintas formas, colores y surtidos (verde, rojo, amarillo, azul, naranja, violeta y rosa) . Con efecto metalizado.

<i>Círculos:</i>	<b>92489</b>	Ref. 13529
<i>Cuadrados:</i>	<b>92499</b>	Ref. 13530
<i>Sobre de 6 hojas</i>	<b>Sobre:</b>	<b>€2,24</b>



### Gomets temáticos removibles maxi

Sobres de 2 hojas en tamaño Din-A4 con gomets grandes especialmente indicados para los más pequeños y con adhesivo removible.

- Frutas: **92471** Ref. 12823
  - Transportes: **92472** Ref. 12824
  - Animales: **92473** Ref. 12825
  - Formas geométricas: **92474** Ref. 12826
- Sobre:** €2,21  
**Sobre de 2 hojas**



### Rollos gomets letras y números

Rollos de gomets redondos de 20 mm de diámetro en colores surtidos y con números o letras para poder crear palabras de colores de forma divertida o aprender los números, sumar, restar, etc. Con adhesivo removible. Cada rollo contiene 900 gomets.

- Letras mayúsculas: **92438** Ref. 15126
  - Letras minúsculas: **92440** Ref. 16798
  - Vocales mayúsculas: **92441** Ref. 16797
  - Números: **92439** Ref. 15127
- Rollo:** €3,51



### Gomets didácticos números y signos

Sobre de gomets de números y signos de adhesivo removible con 3 hojas y un total de 210 gomets con fondo de colores surtidos para aprender y diferenciar las operaciones básicas en la iniciación a las matemáticas.

- 92404** Ref. 14481
- Sobre:** €2,78  
**Sobre de 3 hojas**

### Gomets didácticos letras y signos

Sobre de gomets de letras y signos de adhesivo removible con 3 hojas y un total de 210 gomets con fondo de colores surtidos para aprender a formar palabras y utilizar los signos de ortografía.

- Gomets letras y signos: 92407.** Ref. 16726. **Sobre:** €2,78  
**Sobre de 3 hojas**



# Gomets temáticos Apli

## Gomets temáticos removibles

Sobres de Gomets temáticos removibles con adhesivo de quita y pon en colores atractivos.

- La granja: **92390** Ref. 11443
- El bosque: **92391** Ref. 11444
- La selva: **92392** Ref. 11445
- El circo: **92393** Ref. 11446
- La playa: **92394** Ref. 11447
- La escuela: **92395** Ref. 11448
- El armario: **92397** Ref. 11450
- Frutas y verduras: **92398** Ref. 11451
- Profesiones: **92399** Ref. 11452
- Deportes: **92400** Ref. 11453
- Transportes: **92401** Ref. 11454
- Primavera: **92415** Ref. 11622
- Verano: **92416** Ref. 11623
- Otoño: **92417** Ref. 11624
- Invierno: **92418** Ref. 11625
- Alimentos saludables: **92409** Ref. 19228

Sobre: €3,13  
Sobre de 12 hojas



**NOVEDAD**





**Gomets temáticos removibles**

Sobres de Gomets temáticos removibles con adhesivo de quita y pon en colores atractivos.

- Navidad:* **92410** Ref. 11618  
*Sobre:* €3,51  
Sobre de 3 hojas
- Las etnias:* **92468** Ref. 13150
- Construye tu personaje:* **92469** Ref. 13151
- Las horas:* **92412** Ref. 12789
- El tiempo:* **92465** Ref. 12946

- Cara:* **92405** Ref. 11867
- Cuerpo:* **92406** Ref. 11868
- Sobre:* €1,19  
Sobre de 2 hojas

- El huerto:* **92443** Ref. 16623
- Mascotas:* **92444** Ref. 17628
- Sistema solar:* **92446** Ref. 15173
- Emociones:* **92455** Ref. 15169
- Sobre:* €1,19  
Sobre de 2 hojas



**NOVEDAD**





### Kit escolar caras expresiones goma eva adhesivas

Nuevo pack escolar presentado en bolsa formato maxi con 500 caras redondas de goma eva de 2 mm de espesor y 3,5 cms de diámetro, decoradas con 10 expresiones y colores de fondo diferentes, para poder motivar, decorar o expresar los diferentes estados de ánimo como complemento fundamental en manualidades, tareas, decoraciones escolares, etc.

Kit escolar caras expresiones goma eva **91676**. Bolsa: **€8,83**  
Bolsa 500 Unidades



**NOVEDAD**

### Gomets motivacionales

Sobres de Gomets redondos temáticos removibles con adhesivo de quita y pon en dos formatos: sobre de 3 o 12 hojas. Cada hoja contiene 48 gomets. Diferentes colores y expresiones con las que se denotan un estado de ánimo, una valoración, etc. Cada color corresponde a una expresión diferente. Ideal para profesores y padres en la motivación de los niños.

- Sobre de 12 hojas (576 gomets): **92423** Ref. 11680  
Sobre: **€3,38**  
Sobre de 12 hojas
- Sobre de 3 hojas (144 gomets): **92424** Ref. 14226  
Sobre: **€1,63**  
Sobre de 3 hojas

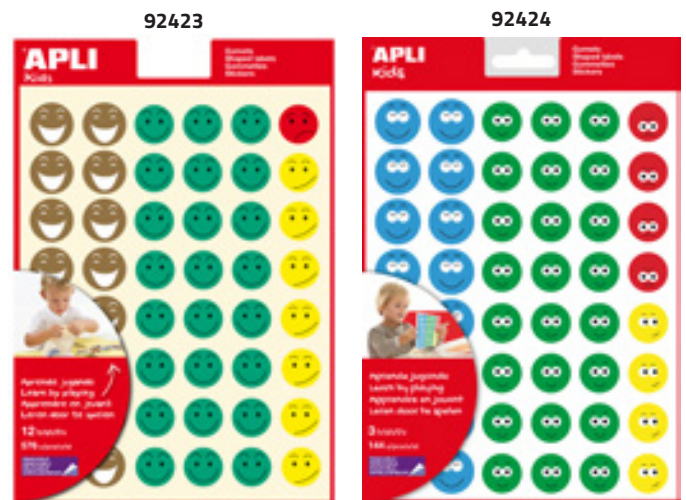

### Rollos gomets sonrientes

Rollos de gomets de caritas felices para premiar y motivar a los más pequeños. Cada rollo contiene 900 gomets redondos de 20 mm de diámetro. Dos versiones: Con fondo verde o con fondo dorado.

- Verde: **92427** Ref. 14373
- Dorado: **92428** Ref. 14374
- Rollo: **€3,42**



### Sellos motivacionales

Pack de 6 sellos motivación para ayudar y orientar en las tareas infantiles y escolares. Las correcciones de apoyo motivan y estimulan a los niños a mejorar sus tareas, progresos, hábitos o conductas, tanto en casa como en la escuela. Contiene 6 sellos (medidas 25x25mm), con diferentes mensajes de corrección, cada sello está listo para usar puesto que contiene su propia tinta de diferentes colores. Presentación en Español y en Inglés.

- Español: **92429**
- Inglés: **92430**
- Pack: **€5,99**



# Forro de libros



### Forro de libros adhesivo

Rollos de forro de libros de plástico transparente autoadhesivo removible de 80 micras de espesor.

0,50x3 metros: **92350**. *Unidad: €2,41*

*Envase de 25 uds*

0,50x20 metros: **92351**. *Unidad: €16,15*

*Envase de 6 uds*



### Forro de libros transparente

Forro de libros transparente no adhesivo en rollos de diversas medidas.

0,45x2 metros: **92360**. *Unidad: €0,79*

0,7x100 metros: **92362**. *Unidad: €66,55*



### Forro de libros adhesivo de colores

Forro de libros adhesivo opaco en colores diversos. Tamaño 0,50 x 3 m.

- Blanco: **92355-01**
- Amarillo: **92355-04**
- Naranja: **92355-06**
- Rojo: **92355-09**
- Fucsia: **92355-11**
- Azul claro: **92355-17**
- Azul oscuro: **92355-18**
- Verde: **92355-22**
- Marrón: **92355-28**
- Negro: **92355-30**
- Violeta: **92355-39**

*Envase de 16 uds*

*Unidad: €3,81*

Oro: **92355-74**

Plata: **92355-75**

*Unidad: €5,19*



### Forro fácil ajustable apli

Forro de libros transparente con solapa ajustable que permite adaptar el forro a diferentes anchos de libro. Diferentes medidas de longitud de lomo. No adhesivo.

Lomo 22 cms: **92354**. *Envase: €13,25*

Lomo 28 cms: **92356**. *Envase: €13,92*

Lomo 29 cms: **92357**. *Envase: €13,92*

Lomo 30 cms: **92358**. *Envase: €13,92*

Lomo 31 cms: **92359**. *Envase: €13,92*

*Envase de 25 uds*



# Modelaje

## Plastilina Jovi

Plastilina JOVI de tacto suave y colores vivos.  
 Dos tamaños: Mediano (150 grs) y Grande (350 grs).

	Mediana	Grande
Blanco:	92500-01	92501-01
Amarillo claro:	92500-04	92501-04
Amarillo oscuro:	92500-05	92501-05
Naranja:	92500-06	92501-06
Rojo:	92500-09	92501-09
Rubí:	92500-10	92501-10
Rosa:	92500-12	92501-12
Azul claro:	92500-17	92501-17
Azul oscuro:	92500-18	92501-18
Verde claro:	92500-22	92501-22
Verde oscuro:	92500-25	92501-25
Marrón:	92500-28	92501-28
Negro:	92500-30	92501-30
Carne:	92500-33	92501-33
Violeta:	92500-39	92501-39
Unidad:	€0,91	€1,88

Envase de 15 unidades

Pack mediano surtido 15 colores: **92510. Caja: €13,61**  
 Pack grande surtido 15 colores: **92511. Caja: €28,25**



## Plastilina multicultural tonos de la piel

Nueva gama de colores de plastilina presentada en pack de 6 pastillas de 50 gramos diferentes colores de la piel representando las tonalidades del mundo.

Caja de 6 barras surtidas: **92512. Caja: €2,96**



**NOVEDAD**



## Arcilla natural

Paquete de arcilla para modelaje 100% natural. Muy plástica y agradable de trabajar.

1,5 Kgs: **92550. Unidad: €1,39**  
 12,5 Kgs: **92551. Unidad: €6,66**



## Pasta de modelar DAS

Pasta especial para modelar endurecible, que seca sin cocción. Efecto similar a cerámica. En colores blanco y terracota. Pastillas de 500 grs y 1 kg.

	500 Grs	1 Kg
Blanco:	92555	92553
Terracota:	92556	92554
Unidad:	€1,69	€3,39



### Arena mágica

Bote de 5 kgs de arena magnética que simula increíblemente a la arena de la playa con la ventaja de que no mancha las manos. No se seca, siendo su suavidad y textura ideal para desarrollar las habilidades motoras finas y sensoriales. Muy fácil de modelar. Presentada en cómodo bote con tapa para su almacenamiento.

Arena mágica color natural: **92560**. Bote: €32,07

Bote de 5Kgs.



### Pasta Jovi Blandiver

Pasta Blandiver para modelaje. Ofrece una textura más blanda que facilita el modelaje de los más pequeños. Pack de 5 botes surtidos de 125 cc.

5 Colores surtidos: **92520**. Caja: €5,20

Caja de 5 botes surtidos

### Pasta de modelar Alpino Magic Dough

Pasta de modelar ligera, elástica y esponjosa, que seca al aire, no necesita cocción. Muy flexible a la hora de modelar y una vez seca bota como una pelota de goma. Se puede pintar. Los colores se pueden mezclar. No contiene gluten ni los principales alérgenos. Bote de 160 g.

- |                                    |                 |                                  |                 |
|------------------------------------|-----------------|----------------------------------|-----------------|
| <input type="checkbox"/> Blanco:   | <b>92530-01</b> | <input type="checkbox"/> Verde:  | <b>92530-22</b> |
| <input type="checkbox"/> Amarillo: | <b>92530-04</b> | <input type="checkbox"/> Marrón: | <b>92530-28</b> |
| <input type="checkbox"/> Rojo:     | <b>92530-09</b> | <input type="checkbox"/> Negro:  | <b>92530-30</b> |
| <input type="checkbox"/> Azul:     | <b>92530-17</b> | <input type="checkbox"/> Carne:  | <b>92530-33</b> |

Unidad: €6,17



# Accesorios modelaje

## Accesorios de modelaje

Accesorios para modelaje de plastilina y blandiver: prensa, ruedas y churreras (musgueras) para crear diversas formas y efectos en las pastas de modelaje.

**Prensa Blandiver: 92570. Unidad: €4,68**

**Musgueras Blandiver: 92571. Bolsa: €2,36**  
Bolsa de 4 uds

**Ruedas cortadoras: 92572. Bolsa: €2,96**  
Bolsa de 3 uds

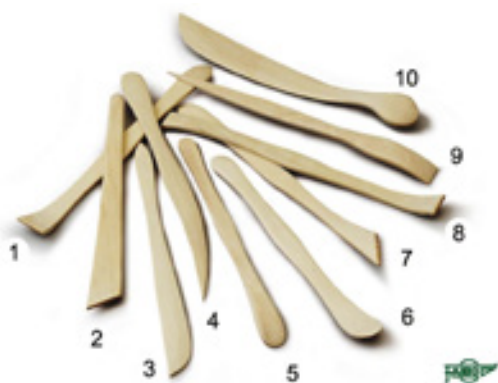

## Moldeadores de madera

Amplio surtido de palillos de madera con diferentes puntas para modelaje.

**Moldeadores de madera: 92582. Bolsa: €15,13**  
Bolsa de 10 uds

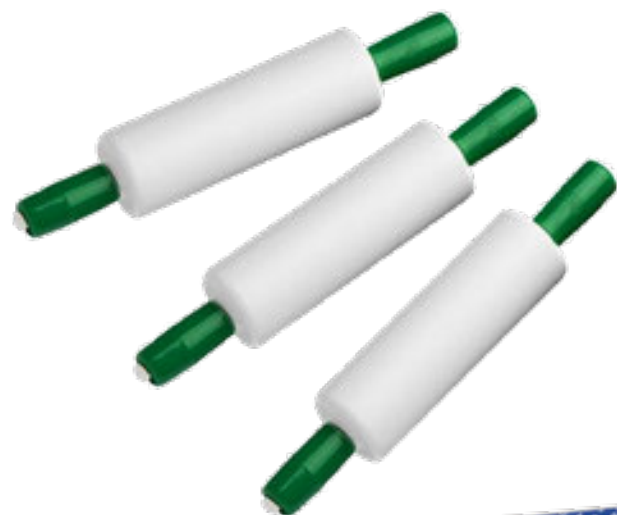

## Moldeadores de plástico

Moldeadores de plástico con puntas básicas para cortar, extender, aplastar, raspar, bordear, etc. Presentados en dos formatos: Blister con 3 moldeadores de diferentes formas y Bote escolar con 48 moldeadores (16 moldeadores x 3 formas distintas).

**Blister de 3 moldeadores de plástico: 92581. Blister: €0,95**  
Blister de 3 uds

**Bote de 48 moldeadores de plástico: 92583. Bote: €7,99**  
Bote de 48 uds

## Rodillos de modelar Jovi

Rodillos de modelaje para utilizar con plastilina y pasta de modelar.

**Rodillos de modelar Jovi: 92585. Unidad: €0,82**  
Caja de 25 uds



## Rodillos de modelar con trazos

Rodillos de plástico en formas diferentes para realizar diferentes trazos para trabajos de modelaje con plastilina, pasta de modelar, arcilla, etc... medida 14 cm longitud por 4,5 cm de ancho.

**Rodillos de modelar con trazos: 92586. Bolsa: €3,87**  
Bolsa de 4 rodillos



## Moldes y rodillos Jovi

Bolsa de 12 moldes Jovi con rodillo para utilizar con plastilina y pasta de modelar.

**12 moldes + rodillo: 92588. Bolsa: €3,15**





### Moldes surtidos

Bolsas de moldes Jovi para modelaje con diferentes formas.

Letras: **92590. Unidad: €2,96**

Bolsa de 28 uds

Números: **92591. Bolsa: €1,88**

Bolsa de 12 uds

Formas geométricas: **92592. Bolsa: €1,67**

Bolsa de 8 uds

Fruitas: **92594. Unidad: €2,90**

Bolsa de 6 uds

Animales granja: **92595. Bolsa: 2,90**

Bolsa de 6 uds

Animales selva: **92596. Bolsa: €2,90**

Bolsa de 6 uds

Vegetales: **92597. Bolsa: €2,90**

Bolsa de 6 uds



### Cubo de moldes surtidos

Cubo Jovi con 24 moldes en formas y colores surtidos para modelaje de plastilinas y pastas.

Cubo de moldes surtidos: **92593. Unidad: €4,59**



## Rodillos y esponjas para pintura

### Rodillos para pintar

Rodillos con esponja de espuma y mango de plástico de 45, 60 y 70 mm.

45 mm: **92656. Unidad: €0,51**

60 mm: **92657. Unidad: €0,59**

70 mm: **92658. Unidad: €0,62**

Bolsa de 10 rodillos



### Rodillos con dibujo

Set de 4 rodillos de esponja de espuma con formas diferentes para realizar trabajos con pinturas. Ancho de 25 mm.

Rodillos con dibujo: **92659. Bolsa: €2,96**

Bolsa de 4 rodillos



### Pinceles de espuma

Pinceles de espuma para pintar en tamaños diferentes. Presentados en bolsas de tres unidades.

Grandes: **92654. Bolsa: €2,18**

Pequeños: **92655. Bolsa: €1,03**

Bolsa de 3 unidades



### Brochas efectos especiales

Juego de 5 brochas con peines para realizar trazos diferentes con pinturas. Mango de plástico y puntas de goma blanda.

Brochas efectos especiales: **92652. Bolsa: €4,36**

Bolsa de 5 brochas



### Escobillas para pinturas

Bolsa de 4 escobillas con diferentes trazos para aplicación en pinturas escolares. Medida 11 cm de longitud. Esponja de foam.

Escobillas para pinturas:

**92650. Bolsa: €4,96**

Bolsa de 4 escobillas

### Brochas mil puntas

Brocha para pintura con pelos super gigantes, que forman figuras imaginativas. Se suministra en pack de 3 brochas. Fabricados con esponja de alta densidad y mango ergonómico, ideal para uso escolar.

Brochas mil puntas:

**92651. Bolsa: €4,24**

Bolsa de 3 brochas



### Espátulas para expandir

Juego de 3 espátulas para expandir colas, pinturas, etc... Fabricadas en plástico.

Espátulas para expandir:

**92653. Bolsa: €3,27**

Bolsa de 3 espátulas

# Estampación



## Esponjas estampadoras números

Bolsas de 10 esponjas de espuma para estampado.

Esponjas estampadoras números: **92700**. Bolsa: €5,99



## Esponjas estampadoras vocales

Bolsas de 10 esponjas de espuma para estampado.

Esponjas estampadoras vocales: **92701**. Bolsa: €5,99

## Esponjas estampadoras abecedario minúsculas

Bolsa de esponjas de espuma para estampado con el abecedario en minúsculas.

Esponjas estampadoras abecedario minúsculas: **92702**. Bolsa: €13,27

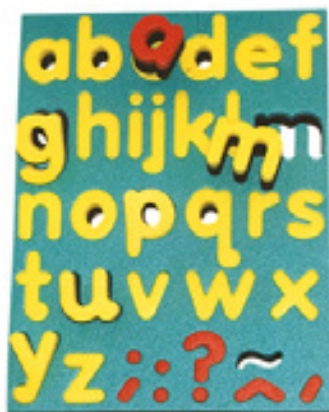

## Esponjas estampadoras abecedario mayúsculas

Bolsa de esponjas de espuma para estampado con el abecedario en mayúsculas.

Esponjas estampadoras abecedario mayúsculas: **92703**. Bolsa: €13,27



## Esponjas estampadoras formas diversas

Bolsas de 10 esponjas de espuma para estampado.

Esponjas estampadoras formas diversas: **92704**. Bolsa: €5,99



## Esponjas estampadoras animales

Bolsas de 10 esponjas de espuma para estampado.

Esponjas estampadoras animales: **92705**. Bolsa: €5,99



## Esponjas estampadoras vehículos

Bolsas de 10 esponjas de espuma para estampado.

Esponjas estampadoras vehículos: **92706**. Bolsa: €5,99



## Esponjas estampadoras frutas

Bolsas de 10 esponjas de espuma para estampado.

Esponjas estampadoras frutas: **92707**. Bolsa: €5,99



# Plantillas



## Plantillas translúcidas dobles

kit de 6 plantillas de polipropileno de colores translúcidas que facilitan su utilización porque permiten ver el trabajo sobre el papel sin mover la plantilla, también permiten hacer juegos de color en las ventanas o con la mesa de luz. Son 6 plantillas que valen por 12, ya que contienen los contornos internos y externos. Se suministran en un maletín transparente para guardarlas cómodamente. Fácilmente lavables.

- Personas: **92750**
- Transportes: **92751**
- Parque: **92752**
- Animales salvajes: **92753**
- Animales marinos: **92754**
- Animales domésticos: **92755**
- Animales granja: **92756**.
- Maletín: **€9,08**
- Maletín de 6 plantillas.

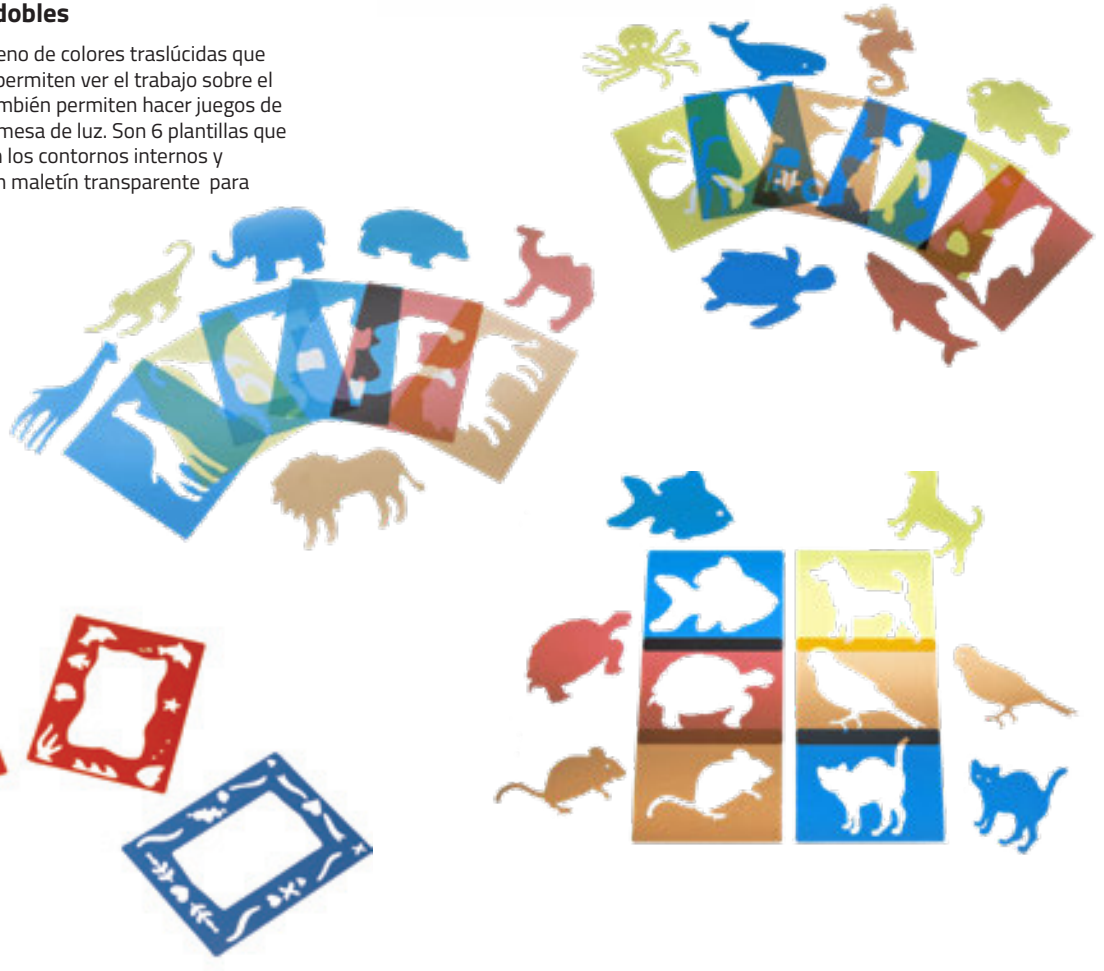

## Plantillas marcos de fotos

Plantillas de plástico en colores surtidos para marcos de fotos, espejos, etc. Medida: 29,5x21 cm.

- Plantillas marcos de fotos: **92760**. Bolsa: **€6,29**
- Bolsa de 4 plantillas

## Plantillas translúcidas dobles Navidad

kit de 15 plantillas de tamaño MAXI de polipropileno de colores translúcidas que facilitan su utilización porque permiten ver el trabajo sobre el papel sin mover la plantilla, también permiten hacer juegos de color en las ventanas o con la mesa de luz. Se pueden utilizar tanto los contornos internos como externos. Fácilmente lavables. Ideales para utilizar en un sin fin de trabajos navideños.

- Plantillas navidad dobles: **92761**. Bolsa: **€3,99**







**Plantillas maxi meteo el tiempo**

Símbolos gigantes meteorológicos que facilitan el aprendizaje y comprensión de los distintos fenómenos atmosféricos. Estimulan la interacción y el lenguaje verbal y no verbal. Se iluminan en la ventana y en nuestra mesa de luz. Contenido: 5 figuras grandes y más de 25 pequeñas y adhesivos textiles.

Plantillas maxi meteo el tiempo: **DHE869. €22,75**



**Plantillas letras minúsculas**

Kit de 28 plantillas abecedario de letras minúsculas fabricadas en plástico traslúcido para ser combinables con las mayúsculas. Ideales para trabajar también con las mesas de luz o sobre ventanas, pintando encima o alrededor, etc.

Plantillas letras minúsculas: **DHE769. €15,67**



**Rueda óptica gigante**

Rueda gigante que efectúa increíbles ilusiones ópticas, efectos visuales y mezclas de colores al girarlo. Brillan los colores al colocarlo en la ventana o en la mesa de luz. Medida: 50 cms de diámetro.

Rueda óptica gigante: **DHE854. €15,73**



**Mandala circular**

Plantillas mándala circular traslúcidas para trabajar en grupos de hasta seis. Para manipular encima con la plastilina y trabajar con la mesa de luz, colocar en ventanas, etc. Permite trabajar con conceptos geométricos y colores.

Mandala circular: **DHE879. €7,87**



**Plantillas números**

Juego de 10 plantillas dobles traslúcidas grandes y de fácil trazo que hacen que el aprendizaje de los números y las cantidades sea lúdico especialmente sobre las mesas de luz.

Plantillas números: **DHE773. €10,71**



**Plantillas letras mayúsculas**

Kit de 27 plantillas abecedario de letras mayúsculas de colores, redondeadas, fabricadas en plástico traslúcido para ser totalmente combinables con las minúsculas. Ideales para trabajar también con las mesas de luz o sobre ventanas, pintando encima o alrededor, etc.

Plantillas letras mayúsculas: **DHE899. €22,75**



**Palas de colores**

Juego de 6 palas grandes de 34x23,5 cms en tres colores de plástico traslúcido flexible para superponer y descubrir colores secundarios. Ideal para trabajar con las mesas de luz.

Palas de colores: **DHE934. €8,47**

# Pinceles y brochas

## Pinceles Maxi Jovi medio

Pinceles gruesos Jovi para preescolar. No ruedan sobre la mesa ni gotean. Fácil limpieza. Tamaño medio y maxi.

*Pincel Maxi Jovi Medio: 92800. Unidad: €0,57*

Bote de 20 uds

*Pincel Maxi Jovi Grueso: 92801. Unidad: €1,14*

Bote de 9 uds



## Pinceles pelo poney

Pinceles pelo de poney con virola niquelada.

*Nº 1: 92832. Unidad: €0,24*

*Nº 2: 92833. Unidad: €0,25*

*Nº 3: 92834. Unidad: €0,26*

*Nº 4: 92835. Unidad: €0,28*

*Nº 5: 92836. Unidad: €0,29*

*Nº 6: 92837. Unidad: €0,31*

*Nº 7: 92838. Unidad: €0,34*

*Nº 8: 92839. Unidad: €0,36*

*Nº 10: 92841. Unidad: €0,44*

*Nº 11: 92842. Unidad: €0,48*

*Nº 12: 92843. Unidad: €0,52*

Envase de 12 uds



## Paletinas

Pinceles de paletina de pelo de cerda y mango de madera, ideales para cubrir grandes superficies y para utilizar en colas y barnices.

*Nº12 - 25mm: 92850. Unidad: €0,85*

*Nº18 - 38mm: 92851. Unidad: €1,25*

*Nº24 - 50mm: 92852. Unidad: €1,73*

Envase de 12 uds



## Pinceles Cabolata planos

Pinceles Cabolata planos de pelo de cerda con mango grande de madera.

*Nº 2: 92820. Unidad: €0,32*

*Nº 4: 92821. Unidad: €0,34*

*Nº 6: 92822. Unidad: €0,39*

*Nº 8: 92823. Unidad: €0,41*

*Nº 10: 92824. Unidad: €0,44*

*Nº 12: 92825. Unidad: €0,49*

*Nº 14: 92826. Unidad: €0,55*

*Nº 16: 92827. Unidad: €0,66*

*Nº 18: 92828. Unidad: €0,73*

*Nº 20: 92829. Unidad: €0,87*

Envase de 12 uds



## Pinceles Cabolata redondos

Pinceles Cabolata redondos de pelo de cerda con mango grande de madera.

*Nº 2: 92887. Unidad: €0,30*

*Nº 4: 92888. Unidad: €0,32*

*Nº 6: 92889. Unidad: €0,36*

*Nº 8: 92890. Unidad: €0,39*

*Nº 10: 92891. Unidad: €0,42*

*Nº 12: 92892. Unidad: €0,47*

*Nº 14: 92893. Unidad: €0,50*

*Nº 16: 92894. Unidad: €0,57*

*Nº 18: 92895. Unidad: €0,67*

*Nº 20: 92896. Unidad: €0,80*

Envase de 12 uds



## Pincel para cola

Pincel con mango de plástico de pelo de cerda china. Ideal para expandir y aplicar cola.

*Pincel para cola: 92855. Unidad: €0,35*

Envase de 100 uds

# Complementos para plástica

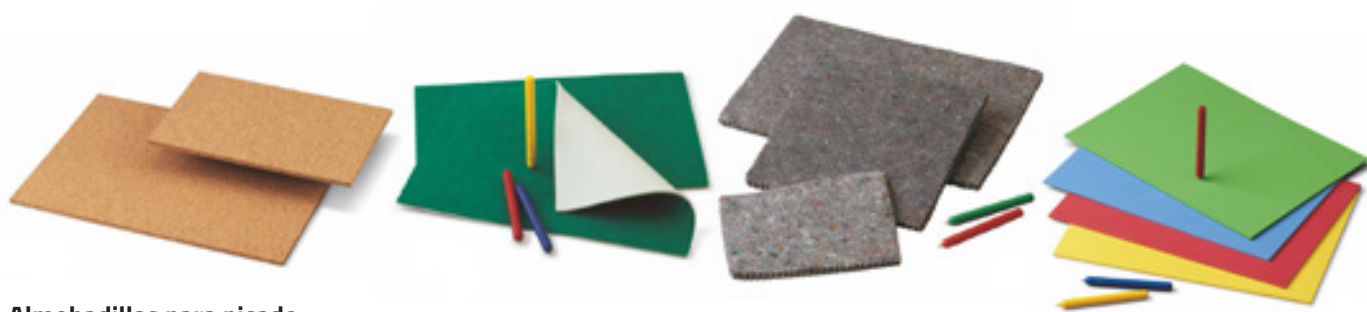

## Almohadillas para picado

Almohadillas para picado de fieltro, de eva en 4 colores surtidos (azul, rojo, verde y amarillo) , fieltro y goma, o corcho. Tamaño 20x30 cms.

Corcho: **92900. Unidad: €1,57**

Fieltro y goma verde: **92901. Unidad: €1,85**

Fieltro: **92902. Unidad: €1,15**

Goma Eva: **92903. Unidad: €0,53**



## Punzones de picado

Punzones de empuñadura de plástico y puntas de acero latonado o plástico. De gran calidad y resistencia.

Grande LADO: **92910. Unidad: €0,76**

Pequeño LADO: **92911. Unidad: €0,52**

Punta de plástico FAIBO: **92912. Unidad: €0,23**



## Bandeja - paleta para pintar

Paleta de 6 colores con agujero para sujetarla con los dedos.

Bandeja - paleta para pintar:  
**92922. Unidad: €0,91**



## Paleta para pintura

Paleta de plástico ovalada con departamentos y agujero para sujetar. Medida: 250 x150 mm.

Paleta para pintura: **92923. Unidad: €0,67**

## Pocillos para pintura

Juego de 10 pocillos para pintura.

Pocillos para pintura:

**92924. Envase: €6,46**

Envase de 10 pocillos



## Botes inderramables Jovi

Botes con tapa y sistema cónico antivuelco para limpieza pinceles. Precio por bote.

Botes inderramables Jovi: **92925. Unidad: €0,79**

Envase de 30 uds



## Botes inderramables Faibo

Botes para la limpieza de pinceles con sistema cónico que impide el derrame en caso de vuelco. Incluye tapón. También disponible en un kit de base con 4 botes.

Bote Inderramable: **92926. Unidad: €0,68**

Envase de 10 uds

Kit base + 4 botes: **92927. Unidad: €3,92**



# Almacenamiento y organización en el aula



## Bandeja multiusos

Bandejas de sobremesa multiusos de polipropileno en colores, apilables y apropiadas para pinturas, ceras, etc. Medida: 247x150x30 mm.

- Amarillo: **92930-04**
  - Rojo: **92930-09**
  - Azul: **92930-17**
  - Verde: **92930-22**
- Unidad: €0,79



## Cajas multiusos FAIBO

Cajas multiusos de polipropileno translúcido que permiten diferenciar el contenido. Incluyen tapa de colores a elegir que permiten clasificar y con endido para el apilamiento. Disponibles en dos medidas y cuatro colores cada una. 100% reciclable. Certificadas según normativa EN71.

**CAJA PEQUEÑA (28x18x12 cms)**

- Tapa amarilla: **92937-04. Unidad: €2,54**
- Tapa roja: **92937-09. Unidad: €2,54**
- Tapa azul: **92937-17. Unidad: €2,54**
- Tapa verde: **92937-22. Unidad: €2,54**

**CAJA GRANDE (37,1x22,6x16 cms)**

- Tapa amarilla: **92938-04. Unidad: €4,24**
- Tapa roja: **92938-09. Unidad: €4,24**
- Tapa azul: **92938-17. Unidad: €4,24**
- Tapa verde: **92938-22. Unidad: €4,24**



## Bandejas de almacenamiento

Cajas de almacenamiento multiuso de polipropileno en cuatro colores. Tapa para cierre opcional fabricada en polipropileno translúcido. Clasificador para adaptar a la bandeja con 12 departamentos.

- |   |   |
|---|---|
| <b>Pequeña (42x31x7,3 cms)</b>                                  | <b>Grande (42x31x14,8 cms)</b>                                  |
| <span style="color: yellow;">■</span> Amarillo: <b>92933-04</b> | <span style="color: yellow;">■</span> Amarillo: <b>92934-04</b> |
| <span style="color: red;">■</span> Rojo: <b>92933-09</b>        | <span style="color: red;">■</span> Rojo: <b>92934-09</b>        |
| <span style="color: blue;">■</span> Azul: <b>92933-17</b>       | <span style="color: blue;">■</span> Azul: <b>92934-17</b>       |
| <span style="color: green;">■</span> Verde: <b>92933-22</b>     | <span style="color: green;">■</span> Verde: <b>92934-22</b>     |
| Unidad: €4,24   | Unidad: €5,45   |

Tapa para caja multiuso: **92935. Unidad: €3,09**  
 Clasificador para caja multiuso: **92936. Unidad: €2,54**



## Contenedores multiusos

Cajas contenedoras para útiles de la clase con cierre a presión. Tapas en 4 colores surtidos.

- 26x17x13 cms: **92931. Unidad: €5,93**
- 34x21x17 cms: **92932. Unidad: €9,67**

### Bandejas translúcidas

Gaveta multiuso súper práctica para utilizarla sobre la mesa de luz. Al ser de plástico translúcido súper resistente permite hacer contrastes y juegos con arena, agua, pintura, etc. Apilable y genial para juegos de piezas pequeñas. También válida para cualquier necesidad de almacenaje y transporte de productos escolares. Disponible en dos medidas.

Bandeja 48x33x8cms (9 litros de capacidad): **92941. €16,35**

Bandeja 54x40x8cms (13 litros de capacidad): **92940. €19,36**



### Contenedores grandes con ruedas

Gavetas de almacenaje multiusos, de gran capacidad, fabricadas en plástico resistente transparente y con ruedas para facilitar su utilización y transporte. Con tapa. En dos medidas.

Contenedor 59x41x26cms (36 litros de capacidad): **92946. €35,09**

Contenedor 59x41x35cms (55 litros de capacidad): **92945. €37,51**

Contenedor 41x73x32cms (61 litros de capacidad): **92947. €54,45**

Contenedor 45x62x47cms (86 litros de capacidad): **92944. €56,87**

Contenedor 77x56x35cms (100 litros de capacidad): **92948. €59,29**



### Baúles contenedores organizadores

Contenedores multiusos de muy resistentes válidos tanto para interior como para exterior. equipados con puerta abatible superior con palanca de apertura del cierre. Ideales para guardar juguetes, material escolar, instrumentos, y todo lo relacionado con el aula. Disponen de ruedecillas inferiores. Dos medidas y colores disponibles. Se suministran desmontados. Fácil montaje sin herramientas.

Baúl 97x54x57cms (240 litros de capacidad): **92942. Consultar**

Baúl 120x54x57cms (308 litros de capacidad): **92943. Consultar**



## Tijeras escolares

### Tijera infantil preescolar de plástico 13 cms

Tijeras infantiles de 13 cm fabricadas totalmente en plástico para proporcionar la máxima seguridad. Sus hojas son también de plástico por lo que no cortarán los dedos. Incluyen un muelle abre fácil para facilitar su apertura cuando se utiliza de cortapastas, etc.

Tijeras infantil preescolar: **92959. Unidad: €0,96**

Envase de 12 uds



**NOVEDAD**



### Tijeras Faibo

Tijeras escolares de 13 cm. de acero inoxidable, punta roma y mango de plástico. Con una hoja numerada.

Tijeras Faibo: **92951. Unidad: €0,40**

Envase de 10 uds



### Tijeras Bi-Materia

Tijeras escolares de 15 cms de acero inoxidable, con empuñadura Bi-Materia, dúctil y suave en su parte interior.

Tijeras Bi-Materia: **92953. Unidad: €0,76**

Envase de 10 uds



**Zurdos**

### Tijeras para zurdos

Tijeras para uso escolar con cuchillas invertidas para zurdos. Tamaño 13 cm.

Tijeras para zurdos: **92952. Unidad: €0,40**

Envase de 10 uds

**Zurdos**

**Diestros**



### Tijeras Kaikut

Tijeras escolares Kaikut de 13 cm. de acero inoxidable de gran calidad, punta roma y mangos irrompibles de plástico. Diseño especial que permite utilizar la misma tijera por diestros y zurdos.

Tijeras Kaikut: **92955. Unidad: €3,57**

Envase de 25 uds



### Tijera escolar Zig-Zag

Tijeras de plástico con hojas dentadas de metal, para corte de papel en zig-zag de diferentes diseños surtidos, de 13 cm.

Tijera escolar Zig-Zag: **92956. Unidad: €0,68**

Envase de 10 uds





**Tijeras metálicas cromadas**

Tijeras clásicas fabricadas en acero inoxidable, cromadas. Fijación por tornillo. Longitud de 15 cms.

Tijeras metálicas cromadas: **92958. Unidad: €7,26**



**Tijeras de profesor**

Tijera de oficina de acero inoxidable, punta roma empuñadura ergonómica de plástico.

16 cms: **40800. Unidad: €0,67**  
 21 cms: **40801. Unidad: €1,19**  
 25 cms: **40802. Unidad: €1,42**

Envase de 10 uds

**Tijeras de profesor para zurdos**

Tijera fabricada en acero inoxidable de 21 cms de longitud, con empuñadura ergonómica especial para zurdos.

Tijeras de profesor para zurdos: **40803. Unidad: €1,69**

Envase de 10 uds



**Tijeras dentadas de profesor**

Tijera dentada de 24 cms para adulto, con empuñadura bi-materia, dúctil y suave en su parte interior. Especialmente diseñada para realizar todo tipo de manualidades con papel, fieltro, etc.

Tijeras dentadas de profesor: **92960. Unidad: €8,59**  
 Envase de 5 uds



**Tijera escolar Alpino kit 8 cortes**

Kit completo de tijeras con recambios intercambiables para 8 diferentes tipos de corte para crear divertidos trabajos manuales.

Tijera escolar Alpino kit 8 cortes: **92957. Kit: €7,38**

**Tijeras de profesor Zig-Zag 3 claveles**

Tijera de primera calidad fabricada por 3 Claveles en acero inoxidable y mango ergonómico de nylon de 21 cms.

Tijeras de profesor Zig-Zag 3 claveles: **92961. Unidad: €29,65**



## Adhesivos escolares

### Cola blanca Apli

Cola blanca de calidad APLI apropiada para uso escolar. Material seguro sin disolventes ideal para uso infantil en todo tipo de actividades plásticas y manualidades. Con tapón dosificador cómodo y limpio.

100 grs: **45065. Unidad: €1,19**  
 250 grs: **45066. Unidad: €2,29**  
 1 kg: **45067. Unidad: €5,63**



Tapón Dosificador



### Cola blanca Giotto

Cola vinílica blanca de secado rápido ideal para todo tipo de trabajos con alto poder adhesivo. Pega papel, cartón, cartulina, madera, cerámica, fieltro, etc. Apto para uso escolar.

120 grs: **45070. Unidad: €1,21**  
 200 grs: **45071. Unidad: €2,38**  
 1 kg: **45072. Unidad: €5,69**



Tapón Dosificador



### Cola universal transparente Pritt

Botella de pegamento Universal transparente sin disolventes para uso escolar. Aplicador 2 en 1: puede elegir entre aplicación extensa o precisa. Pega de manera rápida y fuerte madera, tejidos, plásticos, cartón, cartulina etc. Botella de 90 ml.

Cola universal transparente Pritt: **45079. Unidad: €2,69**



### Cola blanca Pritt

Cola blanca de gran calidad Henkel, fuerte y de secado rápido. Se puede usar en materiales muy diversos como papel, cartón, fotos, madera, corcho, cuero, poliestireno, fieltro, tela y muchos más. Aplicadores de 40 y 90 grs con dosificador 2 en 1, para aplicaciones anchas o precisas de manera limpia. Seca transparente. Sin disolventes. Bote ahorro de 1 kg para reposición.

100 grs: **45074. Unidad: €1,45** 1 kg: **45075. Unidad: €5,69**

### Pegamento universal Imedio

Pegamento IMEDIO universal en tubo apto para cerámica, madera, plásticos, tejidos, cartón, papel, etc. Tubo de 35 ml

35 ml: **45030. Unidad: €2,24**





### Silicona líquida

Silicona Líquida ideal para trabajar manualidades con goma Eva, cartulina, papel, etc. Botella 100 ml. Certificada por AIJU.

Silicona líquida: **45090. Unidad: €2,58**  
Envase de 12 uds

### Pistola de cola 20W

Pistola de cola para barras de 7,5 mm de diámetro. Ideal para todo tipo de manualidades. Incluye 2 barras. Recambios barras de cola de 7,5 mm x 10 cms en silicona normal, colores surtidos ( azul, amarillo, verde, negro, transparente y rojo) o colores surtidos con purpurina (oro, plata, rojo, verde y azul). También nuevo formato maxi ahorro con 25 barras extralargas de 7,5 mm x 20 cms de longitud... "olvidate de cambiar las barras cada dos por tres con este nuevo formato más grande".



- Pistola + 2 barras: **45095. Unidad: €6,99**
- Recambio 10 barras: **45096. Unidad: €1,82**
- Recambio 12 barras colores surtidos: **45097. Unidad: €2,12**
- Recambio 12 barras colores surtidos con purpurina: **45098. Unidad: €2,34**
- Recambio maxi 25 barras de 20 cms: **45099. Unidad: €4,99**

### Pistola de cola 40W

Pistola de cola para barras de diámetro extra de 11 mm y más potencia, para hacer trabajos que requieran mayor cantidad de cola. Ideal para todo tipo de manualidades. Recambios barras de cola de 11 mm x 10 cms en silicona normal y también en formato largo de 11mm x 20 cms.

- Pistola de cola 40W: **45088. Unidad: €9,67**
- Recambio 10 barras 11mm x 10 cms: **45089. Unidad: €2,88**
- Recambio 5 barras 11mm x 20 cms: **45094. Unidad: €3,57**





## Plumiers y portatodos

### Portatodo silicona

Estuche de silicona de alta calidad, con un tacto super suave y con cremallera. En vivos y bonitos colores. Medidas: 18x7x5 cms. Colores surtidos.

Portatodo silicona: **93297. Unidad: €4,78**  
 Envase de 12 uds



### Portatodo redondo básico por colores

Estuche portatodo con cremallera. Medidas: 21,5 x 6 cms. Disponible en diferentes colores a elegir.

- **Amarillo: 93316-04. Unidad: €3,27**
- **Naranja: 93316-06. Unidad: €3,27**
- **Rojo: 93316-09. Unidad: €3,27**
- **Rosa: 93316-12. Unidad: €3,27**
- **Azul: 93316-17. Unidad: €3,27**
- **Verde: 93316-22. Unidad: €3,27**



### Portatodo redondo cremallera

Portatodo redondo con cremallera y asa en 6 colores surtidos. Medida 23x7,3cm.

Portatodo redondo: **93299. Unidad: €2,96**

### Portatodo plano

Portatodo plano con apertura frontal y superior. Medidas 22x12 cms. Colores surtidos.

Portatodo plano: **93296. €4,36**



### Portatodo doble

Portatodo rectangular de doble compartimento con cremallera en colores surtidos.

Portatodo doble: **93295. €4,57**



### Portatodo Alpino color doble cremallera

Portatodo de nylon con doble compartimento. Apto para reglas de 20 cm.

Portatodo alpino color doble cremallera: **93322. Unidad: €5,35**

# Lápices escolares de grafito

## Lápices triangulares Staedtler Triplus

Lápices de grafito triangulares ergonómicos para iniciación a la escritura de los más pequeños. Mina de dureza HB. En formatos fino y grueso.

Fino 183: **93390**. Unidad: €0,49

Envase de 12 uds

Fino 183 kit escolar: **93391**. Bote: €35,57

Bote de 72 uds

Grueso 119: **93400**. Unidad: €0,85

Envase de 12 uds

Grueso 119 kit escolar: **93401**. Kit: €60,98

Kit de 72 uds



## Lápices Staedtler Noris N°2 HB

Kit escolar de 144 lápices de grafito Staedtler de gran calidad, hexagonales de dureza intermedia (2 HB) especialmente indicados para uso escolar.

Lápices Staedtler Noris N°2 HB: **93380**. Kit: €47,52



## Lápices triangulares Alpino

Kits escolares de lápices de grafito triangulares Alpino. TRI Finos o TRIMAX gruesos.

TRI Finos: **93385**. Kit: €30,25

TRIMAX Gruesos: **93386**. Kit: €43,56

Kit de 144 uds

Kit de 72 uds

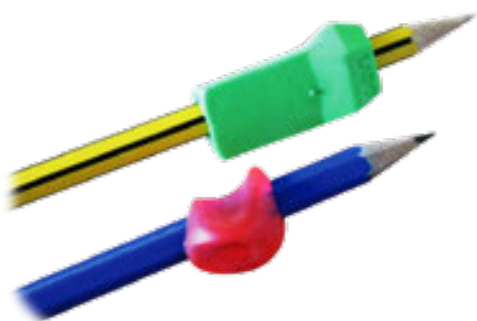

## Adaptadores para lápiz

Adaptadores triangulares o redondos para lápiz, que permite la posición correcta de los dedos al escribir.

Adaptador triangular para lápiz: **93510**. Unidad: €0,98

Adaptador redondo para lápiz: **93511**. Unidad: €0,59

## Lápices triangulares Lyra Groove

Lápices ergonómicos triangulares diseñados con grip natural mediante hendiduras en todo su cuerpo que permiten la óptima sujeción del lápiz, facilitando la escritura, incluso después de ser afilado. En formatos Grueso y Fino.

Fino (7mm): **93406**. Bote: €20,51

Bote de 48 lápices

Grueso (10mm): **93405**. Bote: €30,25

Bote de 36 lápices





# Lápices de colores finos

## Lápices de colores Alpino

Lápices hexagonales de colores surtidos de madera Alpino largos con punta normal.

12 uds: **93420. Caja: €2,04**      24 uds: **93421. Caja: €3,84**

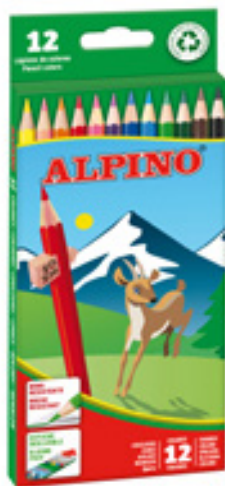

## Lápices de colores Alpino Unicolor

Lápices hexagonales de madera de colores Festival. Presentados en cajas de 12 unidades de un mismo color.

- Amarillo: **93430-04**
  - Naranja: **93430-06**
  - Rojo: **93430-09**
  - Rosa: **93430-12**
  - Azul claro: **93430-17**
  - Azul oscuro: **93430-18**
  - Verde claro: **93430-22**
  - Verde oscuro: **93430-25**
  - Marrón oscuro: **93430-29**
  - Negro: **93430-30**
  - Carne: **93430-33**
  - Violeta: **93430-39**
- Caja: €2,04**



Caja de 12 uds



## Lápices de colores Alpino kit escolar

Kit escolar de lápices Alpino hexagonales surtidos. Dos formatos: 288 lápices (12 colores x 24 unidades de cada color + 6 sacapuntas de regalo) ó 144 lápices (132 lápices de colores surtidos + 12 uds de regalo).

Lápices escolar 144 uds. surtidos: **93427. Kit: €20,57**  
Lápices escolar 288 uds. surtidos: **93426. Kit: €42,10**

### Lápices de colores carioca TITA

Lápices de colores respetuosos con el medio ambiente al estar fabricados con resina con bajo impacto ambiental que ayuda a proteger la deforestación. Fáciles de afilar. Colores brillantes. Escritura blanda. No se astilla ni se rompe. Mina de 3 mm segura y resistente a caídas. También en formatos escolares.

Lápices de colores caja de 12 uds.: **93422. Caja: €1,56**

Lápices de colores caja de 24 uds.: **93423. Caja: €3,13**

Lápices de colores kit de 120 colores + Gaveta: **93424. Kit: €20,57**

Lápices de colores caja de 288 uds.: **93425. Caja: €37,51**



### Lápices de colores Bic Kids Tropicolors

Caja de lápices hexagonales de colores surtidos fabricados en resina. Único lápiz no fabricado en madera. No se astilla, flexible y resistente al mordisqueo. Mina ultrasensible, no se rompe al afilar. Colores vivos.

12 uds: **93435. Caja: €2,38**

24 uds: **93436. Caja: €5,08**

### Lápices de colores Bic Kids Tropicolors kit escolar

Kit con 216 lápices de colores surtidos Tropicolors hexagonales.

Lápices de colores Bic Kids Tropicolors kit escolar: **93438. Kit: €44,77**



### Lápices de colores Giotto Colors 3.0

Lápices de colores hexagonales Giotto fabricados con madera de alta calidad y mina de 3 mm de diámetro de colores vivos e intensos, ideales para primaria. En cajas de 12 colores surtidos y también en formato escolar de 192 lápices surtidos presentados en práctica gaveta de plástico para almacenar en clase.

Lápices de colores Giotto Colors 3.0:

**93431. Caja:** €2,54  
Caja de 12 uds

Lápices de colores Giotto Colors 3.0 Kit escolar:

**93432. Kit:** €43,56  
Kit de 192 uds



### Lápices de colores triangulares Giotto Elios

Lápices de colores triangulares libres de madera, con una mina súper resistente de 3,3 mm de diámetro en colores vivos y brillantes. Fáciles de afilar. No producen astilla en caso de rotura. Presentado en caja de 12 colores surtidos y también en un cómodo bote formato escolar de 84 lápices de colores surtidos.

Lápices de colores triangulares Giotto Elios bote: **93433. Caja:** €2,12  
Caja de 12 uds

Lápices de colores triangulares Giotto Elios bote: **93434. Kit:** €13,92  
Bote de 84 uds

### Lápices de colores tonos de la piel

Lápiz de color con diseño Noris® con rayas negras y del color de la mina. Superficie suave antideslizante. Colores intensos. Mayor resistencia de la mina. Respetuoso con el medio ambiente, fabricado con "Upcycled wood". Gracias al "upcycling" conservamos árboles y conseguimos dar un nuevo uso a los restos de la madera en forma de lápices STAEDTLER de alta calidad. Contenido de madera procedente de bosques con certificación PEFC. Nueva presentación en caja de 12 colores con los diferentes tonos de piel.

Lápices de colores tonos de la piel: **93439. Caja:** €2,98  
Caja de 12 uds



**NOVEDAD**



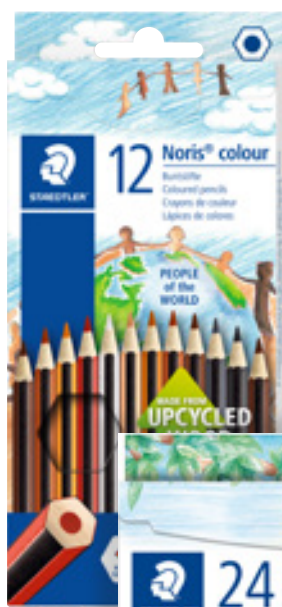

### Lápices de colores Staedtler Noris Colour

Lápiz de color con diseño Noris® con rayas negras y del color de la mina. Superficie suave antideslizante. Colores intensos. Mayor resistencia de la mina. Respetuoso con el medio ambiente, fabricado con "Upcycled wood". Gracias al "upcycling" conservamos árboles y conseguimos dar un nuevo uso a los restos de la madera en forma de lápices STAEDTLER de alta calidad. Contenido de madera procedente de bosques con certificación PEFC. Presentados en caja de 12 o 24 colores surtidos y también en formato escolar 144 lápices de colores surtidos con 3 afilalápices metálicos Staedtler de regalo.

Lápices de colores staedtler Noris Colour 12 uds: **93442. Caja: €2,38**

Lápices de colores staedtler Noris Colour 24 uds: **93449. Caja: €4,48**

Lápices de colores staedtler Noris Colour 144 uds: **93444. Caja: €30,63**



### Lápices Triangulares de colores Staedtler 187 Triplus finos

Lápices de colores surtidos, Staedtler 187 triangulares finos, con mina ABS (Anti-Break-System), sistema de la mina que incrementa un 30% su resistencia. Pedagógicos, fomentan la postura correcta de la mano al escribir, colores vivos, con mina de 3mm.

12 uds: **93455. Caja: €4,26**

24 uds: **93456. Caja: €8,71**

# Lápices de colores gruesos

## Lápices de colores Giotto MEGA

Lápices gruesos hexagonales con mina maxi Giotto de Ø5,5 mm. Colores súper brillantes. Cuerpo lacado con el mismo color de la mina y perfilado en dorado. Presentados en caja de 12 colores surtidos y también en kit escolar de 108 lápices colores surtidos con gaveta de plástico transparente.

Lápices de colores Giotto MEGA caja 12 Uds.:

**93478. Caja: €8,29**

Lápices de colores Giotto MEGA kit escolar 108 Uds.:

**93472. Caja: €59,90**



## Lápices triangulares Giotto Giant

Lápices de colores triangulares libres de madera, con una mina súper resistente y extragrande de 5 mm de diámetro en colores vivos y brillantes. Fácil de afilar y no producen astillas en caso de rotura. Presentados en caja de 12 colores surtidos y formato escolar de 48 lápices de colores surtidos en bote portalápices.

Lápices triangulares Giotto Giant caja 12 Uds.:

**93474. Caja: €4,36**

Lápices triangulares Giotto Giant bote escolar 48 Uds.:

**93475. Caja: €16,94**



## Lápices de colores Giotto Be-Bé kit escolar

Kit Escolar de lápices extra-grosos de colores surtidos llamativos y mina extra-suave gigante de 7 mm de diámetro. Idóneos para niños de 0-3 años. Contiene 36 lápices (3 por color) y 3 sacapuntas.

Lápices escolares Giotto Be-Bé kit escolar: **93448. Kit: €32,97**





### Lápices colores Alpino Trimax

Lápices triangulares de colores surtidos que se adaptan perfectamente a los dedos del niño/a proporcionando una escritura firme y correcta. Mina gruesa 5,40 mm resistente a la rotura. Incluye sacapuntas. Presentado en caja de 12 colores surtidos y en kit escolar de 120 lápices de colores surtidos (12 colores x 10 uds) con 3 sacapuntas de regalo.

Lápices triangulares colores Alpino Trimax caja 12 Uds.: **93458. Caja: €7,67**

Lápices triangulares colores Alpino Trimax: kit escolar 120 Uds. **93459. Caja: €55,32**



### Lápices triangulares colores Staedtler Triplus 128

Caja de 10 lápices de colores surtidos + 2 lápices de nuevos colores + 1 sacapuntas de regalo. Cuerpo triangular grueso, con mina ABS (Anti-Break-System), sistema de la mina que incrementa un 30% su resistencia. Pedagógicos, fomentan la postura correcta de la mano al escribir, colores vivos, con mina de 3mm. Incluye afilalápiz.

Lápices triangulares colores Staedtler Triplus:

**93451. Caja: €8,95**

### Lápices triangulares Staedtler Triplus 128 Unicolor

Lápices triangulares gruesos con sistema ABS de refuerzo de la mina mediante anillo protector blanco que incrementa su resistencia a la rotura. Colores brillantes.

- |                                       |                 |  |                 |
|---------------------------------------|-----------------|--|-----------------|
| <input type="checkbox"/> Blanco:      | <b>93460-01</b> | <input type="checkbox"/> Verde oscuro: | <b>93460-25</b> |
| <input type="checkbox"/> Amarillo:    | <b>93460-04</b> | <input type="checkbox"/> Marrón:       | <b>93460-28</b> |
| <input type="checkbox"/> Naranja:     | <b>93460-06</b> | <input type="checkbox"/> Negro:        | <b>93460-30</b> |
| <input type="checkbox"/> Rojo:        | <b>93460-09</b> | <input type="checkbox"/> Carne:        | <b>93460-33</b> |
| <input type="checkbox"/> Azul claro:  | <b>93460-17</b> | <input type="checkbox"/> Violeta:      | <b>93460-39</b> |
| <input type="checkbox"/> Azul oscuro: | <b>93460-18</b> | <b>Unidad:</b>                         | <b>€1,09</b>    |
| <input type="checkbox"/> Verde claro: | <b>93460-22</b> | <b>Caja de 12 uds</b>                  |                 |

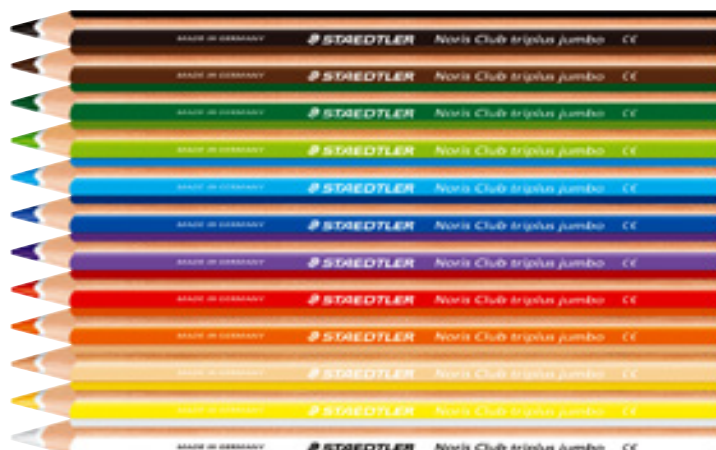



# Rotuladores escolares finos

## Rotuladores Carioca JOY

Rotuladores finos con tinta súperlavable no tóxica testado dermatológicamente. Capuchón ventilado. Punta bloqueada de 2,6 mm para mayor resistencia. Colores vivos y brillantes. Ahora también en formatos de ahorro escolares.

Rotuladores de colores caja de 12 uds.: **93565. Caja: €1,43**  
 Rotuladores de colores caja de 24 uds.: **93566. Caja: €2,89**  
 Rotuladores de colores kit escolar 288 uds.: **93567. Kit: €34,99**



## Rotuladores Giotto Turbo color

Cajas de rotuladores finos de colores surtidos de punta super-resistente de larga duración 0,5 mm, capuchón ventilado, punta bloqueada, tapón de seguridad, tintas seguras a base de agua, lavables en la piel con agua y jabón. Lavables en la ropa utilizando un ciclo normal de lavado a máquina de 40°.

6 uds: **93560. Caja: €1,09**  
 12 uds: **93561. Caja: €1,53**  
 24 uds: **93562. Caja: €3,44**



## Rotuladores Giotto Turbo Color kit escolar

Kit de 144 rotuladores finos TURBO COLOR (12 colores x 12 uds) presentado en un práctico envase de plástico reutilizable.  
 Rotuladores Giotto Turbo Color kit escolar: **93564. Kit: €20,92**



## Rotuladores Giotto Turbo Color unicolor

Cajas de 12 rotuladores unicolor finos GIOTTO TURBO COLOR.

- Amarillo: **93563-04**
- Naranja: **93563-06**
- Rojo: **93563-09**
- Rosa: **93563-12**
- Azul claro: **93563-17**
- Azul oscuro: **93563-18**
- Verde claro: **93563-22**
- Verde oscuro: **93563-25**
- Marrón: **93563-28**
- Negro: **93563-30**
- Carne: **93563-33**
- Violeta: **93563-39**
- Gris: **93563-72**

Caja: **€2,08**  
 Caja de 12 uds

# Rotuladores escolares gruesos

## Rotuladores Carioca JUMBO

Rotuladores gruesos con punta maxi ojival con tinta súperlavable no tóxica testado dermatológicamente. Cuerpo octogonal para una fácil empuñadura. Capuchón ventilado. Punta bloqueada de 6 mm para mayor resistencia. Colores vivos y brillantes. Ahora también en formatos de ahorro escolares.

- Rotuladores de colores caja de 12 uds.: **93646. Caja: €3,38**
- Rotuladores de colores caja de 24 uds.: **93647. Caja: €6,90**
- Rotuladores de colores kit escolar 144 uds.: **93648. Kit: €39,57**



## Rotuladores Giotto Turbo Maxi

Cajas de rotuladores escolares gruesos de colores surtidos, de punta gruesa 5 mm de espesor. Ideal para los más pequeños. Ahora nueva tinta super lavable de manos y tejidos. Punta resistente que no se hunde. Capuchón ventilado y tapón de seguridad.

- 6 uds: **93650. Caja: €2,06**
- 12 uds: **93651. Caja: €3,41**
- 24 uds: **93653. Caja: €7,18**



## Rotulador Giotto Turbo Maxi kit escolar

Kit escolar de rotuladores gruesos Giotto Turbo Maxi compuesto por 108 unidades (9 unidades x 12 colores) presentados en un práctico envase de plástico reutilizable.

Rotulador Giotto Turbo Maxi kit escolar: **93656. Kit: €30,61**



## Rotuladores Giotto Turbo Maxi unicolor

Rotuladores escolares gruesos Giotto Turbo Maxi en cajas unicolor.

- Amarillo: **93654-04**
- Naranja: **93654-06**
- Rojo: **93654-09**
- Rosa: **93654-12**
- Azul claro: **93654-17**
- Azul oscuro: **93654-18**
- Verde claro: **93654-22**
- Verde oscuro: **93654-25**
- Marrón: **93654-28**
- Negro: **93654-30**
- Carne: **93654-33**
- Violeta: **93654-39**
- Gris: **93654-72**

Caja: **€3,57**  
Caja de 12 uds





### Rotuladores Giotto Be-Bé

Rotuladores giotto ideales para los más pequeños. Colores llamativos, intensos, fáciles de usar. Seguros, superlavables, dermatológicamente testados. Punta super-resistente de 5 mm de diámetro. Kit escolar de 36 colores surtidos.

Rotuladores Giotto Be-Bé: **93645**. Kit: €16,44



### Rotulador Staedtler Noris Club 340

Estuche de 12 rotuladores gruesos de punta robusta para colorear con trazos gruesos (3 mm.). Tinta lavable con colorantes alimenticios. 12 colores surtidos.

Rotuladores Staedtler Noris Club 340: **93691**. Caja: €5,57

## Rotuladores especiales

### Rotuladores Giotto tonos de la piel

Caja de rotuladores GIOTTO TURBO SKIN TONES con los colores carne que representan todos los tonos de la piel humana. Los colores del mundo para ayudarte a fomentar la igualdad y diversidad tanto en casa como en el aula. Presentados dos formatos: Caja de 12 rotuladores finos (TURBO COLOR) o caja de 6 rotuladores gruesos (TURBO MAXI) en colores carne surtidos.

Rotuladores Giotto turbo color finos tonos de la piel:

**91575**. Caja: €1,98  
Caja de 12 uds

Rotuladores Giotto turbo maxi gruesos tonos de la piel:

**91576**. Caja: €2,50  
Caja de 6 uds



**NOVEDAD**

### Rotulador Staedtler Noris Club 326

Rotuladores Staedtler Noris Club, con tinta especial DRY SAFE antisecado que permite estar destapado durante días sin secarse. Tinta con colorantes alimenticios. Capuchón ventilado. Lavable fácilmente en la mayoría de tejidos. Ancho de línea de 1 mm. Estuches surtidos de 10 o 20 colores.

Rotuladores Staedtler Noris Club 326: **93610**. Caja: €4,36  
Caja de 10 uds

Rotuladores Staedtler Noris Club 326: **93620**. Caja: €8,46  
Caja de 20 uds







**Rotuladores Staedtler Noris 320 doble punta**

Caja de 12 rotuladores de colores surtidos de doble punta: delgada (1 mm) y gruesa (3 mm), con punta de fibra, resistente a la presión, tinta a base de agua, capuchón ventilado.

Rotuladores Staedtler Noris 320 doble punta: **93685. Caja: €3,99**

Lettering



**Rotuladores para lettering Carioca BRUSH**

Caja con 10 rotuladores con punta de pincel suave y flexible especialmente indicada para iniciación a la caligrafía y técnica de lettering, permitiendo diferentes trazos desde 1 a 6 mm con la misma punta. Colores intensos. Tinta lavable. Capuchón ventilado.

Rotuladores lettering: **93686. Caja: €5,93**



**Rotuladores Jovi decor Metallic**

Caja de 6 rotuladores surtidos de sección triangular ergonómica, con punta de 4,2 mm resistente, en colores metálicos para decorar todo tipo de superficies. Lavable con agua.

Rotuladores Jovi decor Metallic: **93715. Caja: €2,96**



**Rotuladores Giotto Decor Materials kit escolar**

Kit de 48 rotuladores decorativos a base de témpera acrílica especial de fórmula extra, listos para el uso, ideales para la decoración sobre todas las superficies como cerámica, terracota, porcelana, etc... la pintura mantiene una superficie brillante y aterciopelada.

Rotuladores Giotto Decor Materials kit escolar: **93725. Kit: €29,65**

### Rotuladores Jovi decor Textil

Caja de 12 rotuladores de colores surtidos de punta blanda especialmente indicada para pintar sobre tela.

Rotuladores Jovi decor Textil: **93714**. Caja: €5,08



### Rotuladores para tela Edding 4500

Marcador para ropa de trazo grueso con punta redonda, tinta a base de agua de olor neutro resistente a la acción de la luz, secado rápido. Para diseños coloridos y brillantes sobre cualquier tejido claro, sin apresto (algodón, seda, lino, etc.) Resistente al lavado hasta 60°C tras su fijación. Para fijar la tinta hay que planchar la prenda (sin vapor). Trazo: 2-3 mm.

- Amarillo: **32130-04**
- Naranja: **32130-06**
- Rojo: **32130-09**
- Rosa: **32130-12**
- Azul claro: **32130-17**
- Azul oscuro: **32130-18**
- Verde claro: **32130-22**
- Verde oscuro: **32130-25**
- Marrón: **32130-28**
- Negro: **32130-30**
- Violeta: **32130-39**

Unidad: €1,95

Envase de 10 uds



### Rotulador cerámica y porcelana edding 4200

Rotulador con punta de pincel flexible de 1-4 mm, que permite pintar grandes áreas y también definir detalles con el mismo rotulador. Tinta pigmentada a base de agua de olor neutro. Para pintar porcelana, cerámica vidriada y vidrio resistente al calor. Textura sedosa para un acabado uniforme. Permite realizar correcciones antes de secar. Dejar secar 15 minutos antes de hornear. Para que la tinta sea permanente, basta con cocer en un horno doméstico previamente precalentado 25 minutos a 160°C. Dejar enfriar antes de extraer. Una vez horneada, la tinta es resistente al roce y admite lavado en lavavajillas. Amplia gama de colores.

- Amarillo: **93803-04**
- Naranja: **93803-06**
- Rojo: **93803-09**
- Rosa: **93803-12**
- Azul claro: **93803-17**
- Azul oscuro: **93803-18**
- Verde claro: **93803-22**
- Verde oscuro: **93803-25**
- Marrón: **93803-28**
- Negro: **93803-30**
- Violeta: **93803-39**

Unidad: €1,82

Envase de 10 uds



## Ceras duras



### Ceras Giotto Be-Bé Kit escolar

Súper ceras en formato extra grueso, fáciles de empuñar y muy resistentes. Presentadas en Kit escolar de 40 ceras surtidas 2 sacapuntas especiales para ellas.

Ceras Giotto Be-Bé kit escolar: **94023. Kit: €16,61**



### Ceras Plastidecor Peques

Estuche ceras gruesas de perfil ergonómico triangular, ideales para iniciación al dibujo. Caja de 12 unidades en colores surtidos.

Ceras Plastidecor peques: **94020. Caja: €3,62**



### Ceras Oso Mágico

Ceras con forma de osito para las manos de los más pequeños. A partir de 2 años, su forma triangular hace que los niños empiecen a agarrar correctamente la cera, con orificios que orientan los dedos, permiten desarrollar la fuerza en la mano para hacer pinza correctamente, previamente a la utilización de lápices y ceras redondas o triangulares. Además permite pintar en arrastre plano, cubriendo gran superficie de color, pintar con la parte fina perfilando de manera más precisa o incluso hacer doble línea pintando con las orejitas del oso. Bote escolar de 30 unidades de colores surtidos.

Ceras Oso Mágico: **94022. Bote: €10,29**

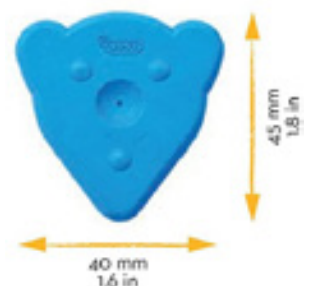





### Ceras Plastidecor

Cajas de ceras plásticas para pintar sobre papel de colores surtidos. No manchan, se pueden borrar y sacar punta con facilidad.

12 uds: **94001**. Caja: €2,87      24 uds: **94002**. Caja: €5,32



### Ceras Plastidecor kit escolar

Plastidecor Class Pack: Caja con bandeja de plástico termoformado para contener, ordenar y reponer todas las piezas. Contiene 352 ceras plastidecor (22 uds x 16 colores).

Ceras Plastidecor kit escolar:  
**94004**. Kit: €43,56

### Ceras Plastidecor unicolor

Cajas de 25 barritas de Plastidecor de un mismo color.

- |                                       |                 |  |                 |
|---------------------------------------|-----------------|--|-----------------|
| <input type="checkbox"/> Blanco:      | <b>94005-01</b> | <input type="checkbox"/> Verde claro:  | <b>94005-22</b> |
| <input type="checkbox"/> Amarillo:    | <b>94005-04</b> | <input type="checkbox"/> Verde oscuro: | <b>94005-25</b> |
| <input type="checkbox"/> Naranja:     | <b>94005-06</b> | <input type="checkbox"/> Marrón claro: | <b>94005-28</b> |
| <input type="checkbox"/> Rojo:        | <b>94005-09</b> | <input type="checkbox"/> Negro:        | <b>94005-30</b> |
| <input type="checkbox"/> Rosa:        | <b>94005-12</b> | <input type="checkbox"/> Carne:        | <b>94005-33</b> |
| <input type="checkbox"/> Azul claro:  | <b>94005-17</b> | <input type="checkbox"/> Violeta:      | <b>94005-39</b> |
| <input type="checkbox"/> Azul oscuro: | <b>94005-18</b> |  |                 |
- Caja: €3,45  
Caja de 25 uds

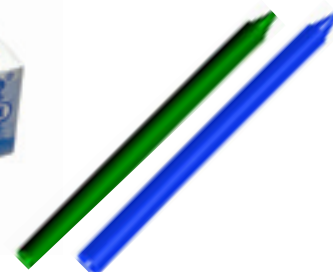

### Ceras Jovi Plasticolor

Cajas de ceras plásticas Jovi Plasticolor en colores surtidos.

12 uds: **94010**. Caja: €1,84      24 uds: **94011**. Caja: €3,55



### Ceras Jovi Plasticolor unicolor

Cajas de 25 ceras plásticas Jovi Plasticolor de un mismo color.

- |   |                 |                                 |                 |
|---|-----------------|---------------------------------|-----------------|
| <input type="checkbox"/> Blanco:        | <b>94015-01</b> | <input type="checkbox"/> Negro: | <b>94015-30</b> |
| <input type="checkbox"/> Amarillo:      | <b>94015-04</b> | <input type="checkbox"/> Carne: | <b>94015-33</b> |
| <input type="checkbox"/> Naranja:       | <b>94015-06</b> | <input type="checkbox"/> Lila:  | <b>94015-38</b> |
| <input type="checkbox"/> Rojo:          | <b>94015-09</b> | <input type="checkbox"/> Gris:  | <b>94015-72</b> |
| <input type="checkbox"/> Rosa:          | <b>94015-12</b> | Caja:                           | €3,09           |
| <input type="checkbox"/> Azul claro:    | <b>94015-17</b> |                                 | Caja de 25 uds  |
| <input type="checkbox"/> Azul oscuro:   | <b>94015-18</b> |                                 |                 |
| <input type="checkbox"/> Verde claro:   | <b>94015-22</b> | <input type="checkbox"/> Oro:   | <b>94015-74</b> |
| <input type="checkbox"/> Verde oscuro:  | <b>94015-25</b> | <input type="checkbox"/> Plata: | <b>94015-75</b> |
| <input type="checkbox"/> Marrón claro:  | <b>94015-28</b> | Caja:                           | €4,20           |
| <input type="checkbox"/> Marrón oscuro: | <b>94015-29</b> |                                 | Caja de 25 uds  |

### Ceras Jovi Plasticolor kit escolar

Kit escolar de ceras plásticas Jovi Plasticolor de 300 uds en 12 colores surtidos.

Ceras Jovi Plasticolor kit escolar: **94014**. Kit: €34,55



**Ceras Dacs Color**

Cajas de ceras semiblandas de colores intensos surtidos. Se adaptan a las manos de los niños y son ideales para aprender a dibujar, porque no manchan ni se rompen.

12 uds: **94030**. Caja: €2,43      24 uds: **94031**. Caja: €4,88



**Ceras Dacs Color kit escolar**

Kit de 288 ceras Dacs Color (24 unidades x 12 colores)

Ceras Dacs Color kit escolar: **94033**. Kit: €43,55



**Ceras Jovicolor Triwax**

Cajas de ceras semiduras triangulares muy adecuadas para adaptarse perfectamente a la mano del niño. No manchan, no se rompen. En colores surtidos.

12 uds: **94025**. Caja: €2,57      24 uds: **94026**. Caja: €5,69



**Ceras Jovicolor Triwax kit escolar**

Kit Jovicolor Triwax con 300 unidades en 12 colores.

Ceras Jovicolor Triwax kit escolar: **94027**. Kit: €41,13



**Ceras Jovicolor Triwax unicolor**

Cajas de ceras Jovicolor Triwax en cajas de 12 uds unicolor.

- |                |                 |                 |                 |
|----------------|-----------------|-----------------|-----------------|
| ■ Amarillo:    | <b>94029-04</b> | ■ Verde oscuro: | <b>94029-25</b> |
| ■ Naranja:     | <b>94029-06</b> | ■ Marrón:       | <b>94029-28</b> |
| ■ Rojo:        | <b>94029-09</b> | ■ Negro:        | <b>94029-30</b> |
| ■ Rosa:        | <b>94029-12</b> | ■ Carne:        | <b>94029-33</b> |
| ■ Azul claro:  | <b>94029-17</b> | ■ Lila:         | <b>94029-38</b> |
| ■ Azul oscuro: | <b>94029-18</b> |                 |                 |
| ■ Verde claro: | <b>94029-22</b> |                 |                 |
- Caja: €1,89  
Caja de 12 uds



# Ceras blandas



## Ceras Manley

Cajas de ceras blandas Manley en colores intensos surtidos. Sin necesidad de apretar cubre la superficie y mezcla los colores fácilmente.

10 uds: **94111. Caja: €2,02**      24 uds: **94113. Caja: €4,56**  
 15 uds: **94112. Caja: €3,03**      50 uds: **94114. Caja: €12,55**

## Ceras Manley kit escolar

Kit Escolar de Ceras blandas Manley de 192 unidades (16 colores con 12 ceras por color).

Ceras Manley kit escolar: **94115. Kit: €33,82**



## Ceras Manley unicolor

Ceras blandas Manley en cajas de un mismo color.

<input type="checkbox"/> Blanco:	<b>94100-01</b>	<input type="checkbox"/> Verde oscuro:	<b>94100-25</b>	<input type="checkbox"/> Oro:	<b>94100-74</b>
<input type="checkbox"/> Amarillo:	<b>94100-04</b>	<input type="checkbox"/> Ocre:	<b>94100-26</b>	<input type="checkbox"/> Plata:	<b>94100-75</b>
<input type="checkbox"/> Naranja:	<b>94100-06</b>	<input type="checkbox"/> Azul turquesa:	<b>94100-41</b>	<b>Caja: €3,15</b>	
<input type="checkbox"/> Rojo:	<b>94100-09</b>	<input type="checkbox"/> Marrón claro:	<b>94100-64</b>	<b>Caja de 12 uds</b>	
<input type="checkbox"/> Carmín:	<b>94100-10</b>	<input type="checkbox"/> Marrón oscuro:	<b>94100-28</b>		
<input type="checkbox"/> Rosa:	<b>94100-12</b>	<input type="checkbox"/> Negro:	<b>94100-30</b>		
<input type="checkbox"/> Azul claro:	<b>94100-17</b>	<input type="checkbox"/> Carne:	<b>94100-33</b>		
<input type="checkbox"/> Azul oscuro:	<b>94100-18</b>	<input type="checkbox"/> Violeta:	<b>94100-39</b>		
<input type="checkbox"/> Verde claro:	<b>94100-22</b>	<input type="checkbox"/> Gris:	<b>94100-72</b>		

**Caja: €2,09**  
Caja de 12 uds



## Ceras Maxidacs unicolor

Ceras blandas MAXIDACS gigantes en cajas de un solo color.

<input type="checkbox"/> Blanco:	<b>94131-01</b>	<input type="checkbox"/> Verde claro:	<b>94131-22</b>
<input type="checkbox"/> Amarillo:	<b>94131-04</b>	<input type="checkbox"/> Verde oscuro:	<b>94131-25</b>
<input type="checkbox"/> Naranja:	<b>94131-06</b>	<input type="checkbox"/> Carne:	<b>94131-33</b>
<input type="checkbox"/> Rojo:	<b>94131-09</b>	<input type="checkbox"/> Marrón:	<b>94131-28</b>
<input type="checkbox"/> Rosa:	<b>94131-12</b>	<input type="checkbox"/> Negro:	<b>94131-30</b>
<input type="checkbox"/> Lila:	<b>94131-38</b>		
<input type="checkbox"/> Azul claro:	<b>94131-17</b>	<input type="checkbox"/> Oro:	<b>94131-74</b>
<input type="checkbox"/> Azul oscuro:	<b>94131-18</b>	<input type="checkbox"/> Plata:	<b>94131-75</b>

**Caja: €6,28**      **Caja: €9,32**  
Caja de 12 uds      Caja de 12 uds



## Ceras Maxidacs

Caja de 15 ceras de colores surtidos, blandas de tamaño gigante que además de durar más, llevan una etiqueta para que los niños no se manchen.

Ceras Maxidacs: **94130. Caja: €8,17**



## Ceras especiales

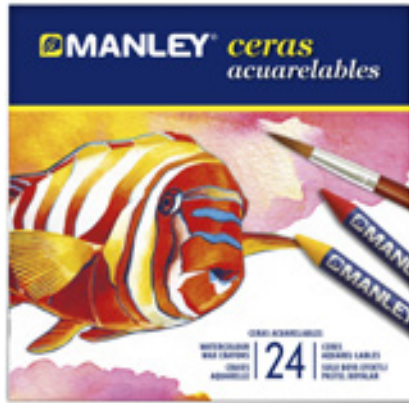

### Ceras manley acuarelables

Cajas de ceras blandas acuarelables Manley en estuches de colores intensos surtidos.

12 uds: **94141. Caja: €3,21**

24 uds: **94142. Caja: €6,29**

### Ceras Jovi Decor glass

Ceras de colores intensos, cremosos y supercubrientes que permiten decorar sobre superficies lisas no porosas como cristal, ventanas, vasos, cerámica, etc. Presentadas en stick giratorio y retráctil. Lavable fácilmente con agua, no se fijan a la superficie Caja de 6 colores surtidos.

Ceras Jovi Decor glass: **94143. Caja: €5,45**



### Ceras para tela Alpino textil Wax

Estuche de 12 ceras textiles, con gran poder cubriente para crear fantásticos diseños sobre tejidos como gorras, camisetas, zapatillas, etc. Recomendable aplicar sobre algodón. Planchar por la parte opuesta del dibujo para fijar.

Ceras para tela Alpino textil Wax: **94144. Caja: €6,72**

### Pincel de agua

Pincel con depósito de agua recargable. Punta de filamentos sintéticos de alta calidad que permiten una mayor precisión en el trazo y no se deforma. Incluye tapón protector. Fácil de usar y limpiar únicamente con el uso de agua; no mancha ni gotea. El pincel ideal para difuminar, aclarar, suavizar y extender los colores con agua: acuarelas, lápices y ceras acuarelables, pigmentos en polvo, etc. Úsalo en tus trabajos de lettering, scrapbooking, caligrafía, dibujos y todo tipo de manualidades.

Pincel de agua: **92856. Unidad: €3,57**



## NOVEDAD



### Ceras Jovi barra gel fluorescente

Ceras de gel fluorescentes en stick (sistema retráctil y giratorio). Se deslizan suavemente sobre el papel. Y aunque se te olvide ponerle el tapón, ¡No se seca! Gracias a su mina de cera translúcida.

Estuche 4 colores: **33522. €2,99**

# Pintura de dedos

## Pintura dedos Giotto 750ml

La pintura a dedos Giotto, es perfecta para una primera aproximación a la pintura. Está certificada para niños a partir de 2 años. Colores llamativos, intensos y fáciles de usar. Son seguros y están dermatológicamente testados. Además, los colores son mezclables entre sí. Pinturas no tóxicas. Súper lavable de piel y tejido con agua tibia y jabón. Presentados en práctico formato escolar de 750 ml con tapón dosificador.

- Blanco: **94661-01**
- Amarillo: **94661-04**
- Naranja: **94661-06**
- Rojo: **94661-09**
- Rosa: **94661-12**
- Azul: **94661-17**
- Verde: **94661-22**
- Marrón: **94661-28**
- Negro: **94661-30**
- Violeta: **94661-39**

Unidad: €5,98

Envase de 6 uds



# Témpera

## Témpera sólida Apli color Sticks

Témpera escolar sólida muy limpia y fácil de aplicar gracias a su presentación en cómodos stocks giratorios y retráctiles con capuchón que permiten destapar, girar y usar rápidamente. Al ser témpera sólida, tiene colores vivos con un poder cubriente espectacular y un secado mucho más rápido que la témpera convencional y además no necesita pincel, vaso ni agua gracias a su aplicación en barra que evita que los niños se manchen. Disponible en diferentes formatos y acabados (normales, fluor, metalizados, etc) e incluso en un kit escolar formato ahorro de 96 unidades (8 uds. x 12 colores).



6 colores Fluor: **94692. Caja: €4,83**



6 colores Metalizados: **94693. Caja: €4,83**



Kit escolar 96 colores surtidos: **94691. Caja: €54,45**



12 colores: **94690. Caja: €6,78**





### Témpera líquida Jovi

Témpera líquida JOVI preparada y lista para usar. dispone de tapón dosificador.

#### 500 ml

<input type="checkbox"/> Blanco:	<b>94700-01</b>	<input type="checkbox"/> Verde oscuro:	<b>94700-25</b>
<input type="checkbox"/> Amarillo:	<b>94700-04</b>	<input type="checkbox"/> Marrón:	<b>94700-28</b>
<input type="checkbox"/> Naranja:	<b>94700-06</b>	<input type="checkbox"/> Negro:	<b>94700-30</b>
<input type="checkbox"/> Rojo:	<b>94700-09</b>	<input type="checkbox"/> Carne:	<b>94700-33</b>
<input type="checkbox"/> Azul claro:	<b>94700-17</b>	<input type="checkbox"/> Magenta:	<b>94700-37</b>
<input type="checkbox"/> Azul oscuro:	<b>94700-18</b>	<input type="checkbox"/> Violeta:	<b>94700-39</b>
<input type="checkbox"/> Verde claro:	<b>94700-22</b>		

Unidad: €2,96

#### 1000 ml

<input type="checkbox"/> Blanco:	<b>94701-01</b>	<input type="checkbox"/> Verde oscuro:	<b>94701-25</b>
<input type="checkbox"/> Amarillo:	<b>94701-04</b>	<input type="checkbox"/> Marrón:	<b>94701-28</b>
<input type="checkbox"/> Naranja:	<b>94701-06</b>	<input type="checkbox"/> Negro:	<b>94701-30</b>
<input type="checkbox"/> Rojo:	<b>94701-09</b>	<input type="checkbox"/> Carne:	<b>94701-33</b>
<input type="checkbox"/> Azul claro:	<b>94701-17</b>	<input type="checkbox"/> Magenta:	<b>94701-37</b>
<input type="checkbox"/> Azul oscuro:	<b>94701-18</b>	<input type="checkbox"/> Violeta:	<b>94701-39</b>
<input type="checkbox"/> Verde claro:	<b>94701-22</b>		

Unidad: €5,45



### Témpera líquida Giotto escolar

Témpera líquida escolar lista para el uso, con una nueva fórmula más lavable y rica en pigmentos. Colores cubrientes y con buena resistencia a la luz. Presentada en botella endurecida ergonómica con tapón de dosificador. Botellas estándar de 500 ml y en formato ahorro de 1000 ml.

#### 500 ml

<input type="checkbox"/> Blanco:	<b>94715-01</b>
<input type="checkbox"/> Amarillo:	<b>94715-04</b>
<input type="checkbox"/> Naranja:	<b>94715-06</b>
<input type="checkbox"/> Rosa:	<b>94715-12</b>
<input type="checkbox"/> Rojo:	<b>94715-09</b>
<input type="checkbox"/> Magenta:	<b>94715-37</b>
<input type="checkbox"/> Verde claro:	<b>94715-22</b>
<input type="checkbox"/> Verde oscuro:	<b>94715-25</b>
<input type="checkbox"/> Azul claro:	<b>94715-17</b>
<input type="checkbox"/> Azul oscuro:	<b>94715-18</b>
<input type="checkbox"/> Negro:	<b>94715-30</b>
<input type="checkbox"/> Marrón:	<b>94715-28</b>
<input type="checkbox"/> Carne:	<b>94715-33</b>

Unidad: €2,99

#### 1000 ml

<input type="checkbox"/> Blanco:	<b>94714-01</b>
<input type="checkbox"/> Amarillo:	<b>94714-04</b>
<input type="checkbox"/> Naranja:	<b>94714-06</b>
<input type="checkbox"/> Rosa:	<b>94714-12</b>
<input type="checkbox"/> Rojo:	<b>94714-09</b>
<input type="checkbox"/> Magenta:	<b>94714-37</b>
<input type="checkbox"/> Verde claro:	<b>94714-22</b>
<input type="checkbox"/> Verde oscuro:	<b>94714-25</b>
<input type="checkbox"/> Azul claro:	<b>94714-17</b>
<input type="checkbox"/> Azul oscuro:	<b>94714-18</b>
<input type="checkbox"/> Negro:	<b>94714-30</b>
<input type="checkbox"/> Marrón:	<b>94714-28</b>

Unidad: €5,51



### Pintura multiuso Jovidecor

Pintura plástica multiuso a base de agua y látex, de acabado satinado. Alto poder cubriente. Puede diluirse con agua o con medios acrílicos para conseguir transparencia. Seca uniformemente y forma una película protectora lavable. Apta para todo tipo de superficies. No contiene amoníaco. Botella de 250 ml.

<input type="checkbox"/> Blanco:	<b>94748-01</b>	<input type="checkbox"/> Verde medio:	<b>94748-22</b>
<input type="checkbox"/> Amarillo:	<b>94748-04</b>	<input type="checkbox"/> Verde oscuro:	<b>94748-25</b>
<input type="checkbox"/> Naranja:	<b>94748-06</b>	<input type="checkbox"/> Marrón:	<b>94748-28</b>
<input type="checkbox"/> Rojo:	<b>94748-09</b>	<input type="checkbox"/> Negro:	<b>94748-30</b>
<input type="checkbox"/> Magenta:	<b>94748-12</b>	<input type="checkbox"/> Violeta:	<b>94748-39</b>
<input type="checkbox"/> Azul claro:	<b>94748-17</b>		
<input type="checkbox"/> Azul oscuro:	<b>94748-18</b>		

Unidad: €3,62



### Témpera líquida Giotto Be-Bé

Témpera líquida BEBE súper lavable de manos y tejidos con agua y jabón, ideal para los más pequeños (a partir de 2 años). Colores brillantes, alegres y muy cubrientes que se pueden mezclar entre sí, siendo muy fáciles de extender. Ideales para una primera aproximación a la pintura. Se presentan en botella ergonómica de 1 litro con tapón dosificador.

<input type="checkbox"/> Blanco:	<b>94705-01</b>	<input type="checkbox"/> Verde:	<b>94705-22</b>
<input type="checkbox"/> Amarillo:	<b>94705-04</b>	<input type="checkbox"/> Marrón:	<b>94705-28</b>
<input type="checkbox"/> Rojo:	<b>94705-09</b>	<input type="checkbox"/> Negro:	<b>94705-30</b>
<input type="checkbox"/> Magenta:	<b>94705-12</b>		
<input type="checkbox"/> Azul:	<b>94705-17</b>		

Unidad: €6,11





**Pintura acrílica Giotto**

Pintura de base acrílica lista para el uso. Especialmente estudiada para niños. Muy buena adherencia sobre todas las superficies. Segura e inocua. Presentada en botellas de 500 ml.

- Blanco: 94750-01
  - Amarillo: 94750-04
  - Rojo: 94750-09
  - Magenta: 94750-37
  - Verde: 94750-22
  - Azul: 94750-17
  - Marrón: 94750-28
  - Negro: 94750-30
- Unidad: €6,53



**Témpera fluorescente Giotto**

Témpera líquida con efecto fluorescente en botella de 250 ml. Lavable con agua y jabón. Los colores se pueden mezclar.

- Amarillo: 94716-04
  - Naranja: 94716-06
  - Rosa: 94716-12
  - Verde: 94716-22
- Unidad: €3,39



**Témpera purpurina Giotto**

Témpera líquida con efecto "chispeante" en botella de 250 ml. Colores brillantes. Lavable con agua y jabón.

- Azul: 94717-17
  - Verde: 94717-22
  - Magenta: 94717-37
  - Oro: 94717-74
  - Plata: 94717-75
- Unidad: €3,39



**Témpera líquida Jovi metalizada**

Témpera líquida con efecto metalizado en colores Oro y Plata, lista para usar. En botella de 500 cc con tapón dosificador.

- Oro: 94745-74
  - Plata: 94745-75
- Unidad: €4,84



**Pintura luminiscente Jovi**

Pintura líquida luminiscente.

Su técnica de utilización es exactamente igual que la de cualquier otra témpera, preferentemente con pincel. Sus pigmentos fosforescentes permiten la creación de dibujos que pueden verse en la oscuridad. Bote de 250 ml.

- Amarillo: 94727-04
  - Verde: 94727-22
  - Naranja: 94727-06
  - Magenta: 94727-37
- Unidad: €5,32

## Acuarelas escolares



### Acuarelas Jovi

Pastillas de acuarelas Jovi de colores surtidos con pincel para superficies de papel y cartulina presentadas en estuches de polipropileno. Con apartados para las mezclas.

6 colores: **94600. Unidad: €1,56**

12 colores: **94601. Unidad: €2,30**

24 colores: **94602. Unidad: €3,81**

## Pinturas especiales

### Pintura textil bote escolar 250ml

Bote de 250 ml de pintura para tela lista para su uso en colores intensos y opacos que cubren a la perfección con una excelente capa tanto tejidos claros como tejidos oscuros, tejanos, etc. Todos los colores se pueden entremezclar y es muy fácil de usar, poniendo su toque personal en camisetas, bolsos, manteles, etc. Formato escolar para mayor rendimiento. Puede ser aplicada con pincel, esponja, sellos, etc. Fijación en frío: no necesita planchado para su fijación. Se recomienda no lavar la tela antes de 72 horas de su aplicación. Muy resistente a lavados. Indicada para telas del algodón.

- Blanco: **94614-01**
- Amarillo: **94614-04**
- Naranja: **94614-06**
- Rojo: **94614-09**
- Rosa: **94614-12**
- Azul claro: **94614-17**
- Azul oscuro: **94614-18**
- Verde claro: **94614-22**
- Verde oscuro: **94614-25**
- Marrón: **94614-28**
- Negro: **94614-30**
- Violeta: **94614-39**

Unidad: **€8,46**





## Pintura cerámica Hobby Line

Pintura brillante para porcelana y cerámica con base agua. Excelente para pintar sobre materiales resistentes al calor como la porcelana, la cerámica, el terracota, el vidrio, el metal, etc. Con el objeto una vez pintado y seco (unas 4 horas de secado), lo pondremos en el horno durante 90 minutos a una temperatura de 160° C. La pintura, una vez horneada, es resistente a la intemperie, al agua y al lavavajillas. Frascos de 20 ml.

- Blanco: **94611-01**
- Amarillo: **94611-04**
- Amarillo medio: **94611-05**
- Naranja: **94611-06**
- Rojo: **94611-09**
- Carmín: **94611-10**
- Rosa: **94611-12**
- Azul claro: **94611-17**
- Azul oscuro: **94611-18**
- Verde claro: **94611-22**
- Verde oscuro: **94611-25**
- Negro: **94611-30**
- Magenta: **94611-37**

Unidad: **€2,96**  
 Envase de 6 uds



## Barnices fijadores



### Barniz fijador en spray Hobby Line

Barniz en spray muy versátil y fácil de aplicar. Se usa para realizar una capa transparente y resistente al agua que protege y realza los acabados. Presentado en bote de 400 ml en acabado mate o brillo.

Mate: **94531. Unidad: €12,86**  
 Brillo: **94530. Unidad: €12,86**

### Barniz fijador Manley

Barniz que fija y protege los dibujos de ceras y témperas dándoles un acabado brillante.

250 ml: **94535. Unidad: €3,81**  
 1000 ml: **94536. Unidad: €11,74**



### Barniz foto transfer

Barniz en base agua de acabado brillante. Ideal para hacer manualidades y transferir imágenes impresas en papel normal con impresoras láser. Se puede aplicar a todo tipo de superficies como madera, metal, vidrio, lienzos, cerámica, etc. El bote de barniz incluye un código QR con las instrucciones detalladas para la aplicación y uso correcto del producto. Instrucciones de uso: para utilizar el Barniz Photo Transfer, se imprime la fotografía o imagen que se quiere transferir sobre una hoja de papel normal (no sobre papel foto ni sobre cartulina). Aplicar el Barniz Photo Transfer sobre la hoja impresa y colocar la hoja sobre la superficie que se desea personalizar. Dejar secar durante 12 horas y humedecer cuidadosamente con agua, para poder rascarlo y retirar la celulosa del papel. Finalmente, cuando no quedan rastros del papel, aplicar una segunda capa de Barniz Photo Transfer para fijar y barnizar la fotografía. Bote de 100 ml.

Barniz foto transfer:  
**94532. Unidad: €5,45**



**NOVEDAD**



# Artículos para disfraces y fiestas

## Maquillaje crema jovi face paint

Nuevo maquillaje en crema JOVI ideal para maquillar fácil y rápidamente, cubriendo grandes superficies, ya sea con los dedos, con esponja, con pincel, etc. Alto poder cubriente. Textura de aplicación agradable y suave. Resistencia térmica. Fácil aplicación puesto que está listo para usar. Los colores se pueden mezclar entre si. Se lava fácilmente una toallita húmeda o con agua y jabón. Presentado en frasco de 8 ml. en diferentes colores. Sin gluten ni parabenos. Dermatológicamente testado.

- |                |                 |                |                 |
|----------------|-----------------|----------------|-----------------|
| □ Blanco:      | <b>95415-01</b> | ■ Oro:         | <b>95415-74</b> |
| ■ Amarillo:    | <b>95415-04</b> | ■ Plata:       | <b>95415-75</b> |
| ■ Naranja:     | <b>95415-06</b> | <b>Unidad:</b> | <b>€1,37</b>    |
| ■ Rojo:        | <b>95415-09</b> |                |                 |
| ■ Rosa:        | <b>95415-12</b> |                |                 |
| ■ Azul:        | <b>95415-17</b> |                |                 |
| ■ Verde:       | <b>95415-22</b> |                |                 |
| ■ Marron:      | <b>95415-28</b> |                |                 |
| ■ Negro:       | <b>95415-30</b> |                |                 |
| ■ Violeta:     | <b>95415-39</b> |                |                 |
| <b>Unidad:</b> | <b>€1,19</b>    |                |                 |



### FACE PAINT



## Maquillaje Alpino Face Stick

Maquillaje limpio y práctico gracias a su presentación en stick con capuchón, retráctil y giratorio. Se lava fácilmente con agua. Barras de 5gr.

- |                    |                  |         |              |
|--------------------|------------------|---------|--------------|
| □ Blanco:          | <b>95412-01.</b> | Unidad: | <b>€0,89</b> |
| ■ Amarillo:        | <b>95412-04.</b> | Unidad: | <b>€0,89</b> |
| ■ Naranja:         | <b>95412-06.</b> | Unidad: | <b>€0,89</b> |
| ■ Rojo:            | <b>95412-09.</b> | Unidad: | <b>€0,89</b> |
| ■ Rosa:            | <b>95412-12.</b> | Unidad: | <b>€0,89</b> |
| ■ Azul:            | <b>95412-17.</b> | Unidad: | <b>€0,89</b> |
| ■ Verde:           | <b>95412-22.</b> | Unidad: | <b>€0,89</b> |
| ■ Verde camuflaje: | <b>95412-25.</b> | Unidad: | <b>€0,89</b> |
| ■ Marron:          | <b>95412-28.</b> | Unidad: | <b>€0,89</b> |
| ■ Negro:           | <b>95412-30.</b> | Unidad: | <b>€0,89</b> |
| ■ Violeta:         | <b>95412-39.</b> | Unidad: | <b>€0,89</b> |

Caja de 6 uds



## Coronas de cartón

Bolsa con 12 coronas de cartón para decorar. Cartón blanco por las dos caras. Tamaño: 53x8,5 cms aprox.

Coronas de cartón: **95676.** Bolsa: **€4,72**

## Coronas y plantillas flexibles

Bolsa de 10 coronas de plástico flexibles de colores. Adaptables a cualquier tamaño de cabeza. Con diferentes modelos de coronas, también sirve como plantilla para realizar tus propias coronas sobre cartón, papel, etc. Medidas: 61,5 x 12 cms.

Coronas y plantillas flexibles: **95403.** Bolsa: **€13,61**



### Globos clásicos

Bolsas de 100 globos clásicos de colores surtidos.

Globos clásicos: **95425**. Bolsa: €2,66

### Globos clásicos unicolor

Bolsas de 100 globos clásicos de colores en bolsas por color para que puedas decorar tus fiestas y aulas con el color que quieras para adaptarte a una temática concreta.

- |                                    |                 |                                 |                 |
|------------------------------------|-----------------|---------------------------------|-----------------|
| <input type="checkbox"/> Blanco:   | <b>95424-01</b> | <input type="checkbox"/> Azul:  | <b>95424-17</b> |
| <input type="checkbox"/> Amarillo: | <b>95424-04</b> | <input type="checkbox"/> Verde: | <b>95424-22</b> |
| <input type="checkbox"/> Naranja:  | <b>95424-06</b> | <input type="checkbox"/> Negro: | <b>95424-30</b> |
| <input type="checkbox"/> Rojo:     | <b>95424-09</b> |                                 |                 |

Bolsa: €2,66



### Globos de agua

Bolsas de 100 globos de agua de colores surtidos.

Globos de agua: **95426**. Bolsa: €0,74

### Globos moldeables

Bolsa de 100 globos moldeables, para realizar figuras. Es necesario inflarlos con hinchador. Colores surtidos.

Globos moldeables: **95427**. Bolsa: €4,51



### Inflador globos doble acción

Inflador doble acción, para facilitar el hinchado de los globos.

Inflador globos doble acción: **95428**. Unidad: €2,06



### Plumas de indio

Bolsa de 100 plumas de colores surtidos amarillo, naranja, rojo, verde azul oscuro y turquesa. En dos tamaños diferentes, de 7 y 16 cms aproximadamente. Ideales para todo tipo de disfraces.

Plumas de indio: **95400**. Bolsa: €2,94



### Elástico para máscaras

Bobina de goma elástica negra de 2 mm de grosor y 100 metros de longitud.

Elástico para máscaras: **95406**. Rollo: €6,62



### Tejido para manualidades BOND

Nuevo tejido fabricado en polipropileno non woven, también conocido como tejido sin tejer o no tejido, que por su gran resistencia y propiedades excepcionales está especialmente indicado para todo tipo de manualidades, disfraces, pancartas, murales escolares, decoración de pasillos y clases, etc. Es hidrófobo y transpirable, no alérgico ni irritante, es reutilizable, lavable, proporciona una alta resistencia, por lo que permite pintar, recortar, pegar, grapar y coser fácilmente. Fácil de usar. 100% reciclable y fotodegradable. Presentado en amplia gama de colores.

#### Rollo 80cms x 25mts:

- Blanco: 91500-01
- Amarillo: 91500-04
- Naranja: 91500-06
- Rojo: 91500-09
- Fucsia: 91500-11
- Azul: 91500-17
- Verde: 91500-22
- Marrón: 91500-28
- Negro: 91500-30
- Lila: 91500-38

Rollo: €17,94

#### Rollo 160cms x 25mts:

- Blanco: 91501-01
- Rojo: 91501-09
- Azul: 91501-17
- Verde: 91501-22
- Negro: 91501-30

Rollo: €39,93

Otros colores consultar disponibilidad

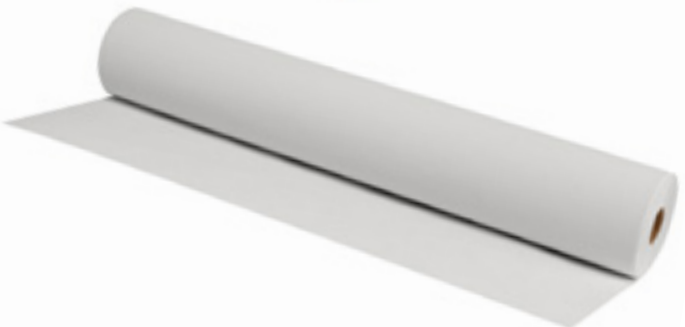
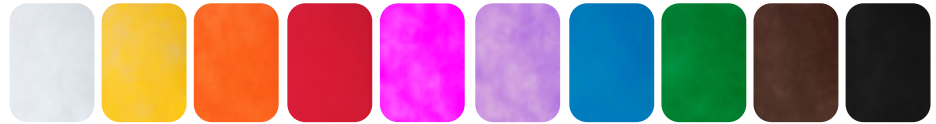

- Reutilizable
- Lavable
- Atóxico
- Hidrófobo
- Transpirable
- Alta resistencia
- Fácil de coser, pegar,  
pintar, grapar, ...
- 100% reciclable y  
fotodegradable
- No deshilacha  
ni despezuza
- Fácil de usar



### Bolsas de papel ecológico para disfraces

Bolsas para disfraces ecológicas fabricadas con papel 100% reciclado. Son biodegradables. Resistentes a la humedad y duraderas. Fáciles de manipular. Tamaño 60x90 cms. Disponibles en 10 colores diferentes. Pack de 10 unidades del mismo color.

- Blanco: 95449-01
- Amarillo: 95449-04
- Naranja: 95449-06
- Rojo: 95449-09
- Rosa: 95449-12
- Azul: 95449-17
- Verde: 95449-25
- Marrón: 95449-28
- Negro: 95449-30
- Gris: 95449-72

Paquete: €9,80  
Paquete de 10 uds



## NOVEDAD

### Bolsas de plástico para disfraces

Bolsas para disfraz, de plástico resistente en amplia gama de colores. Ideales para carnaval escolar. Medias 65x90 cms.

- Blanco: 95450-01
- Amarillo: 95450-04
- Naranja: 95450-06
- Rojo: 95450-09
- Rosa: 95450-12
- Azul claro: 95450-17
- Azul oscuro: 95450-18
- Verde: 95450-25
- Marrón: 95450-28
- Negro: 95450-30
- Violeta: 95450-39
- Gris: 95450-72

Unidad: €0,47  
Paquete de 25 uds

- Oro: 95450-74
- Plata: 95450-75

Unidad: €0,50  
Paquete de 25 uds

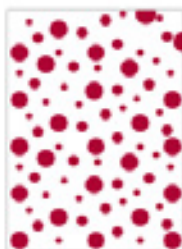

### Bolsas de plástico para disfraces decoradas

Bolsas para disfraces decoradas por ambas caras con diversos colores y motivos que las hacen ideales para la creación de distintos disfraces. Una opción fácil, rápida y creativa. reciclables. Medidas: 56x70 cms. En paquetes 25 unidades.

- Abeja/Avispa: 95461. Envase: €12,29
- Vaca/Dalmata: 95462. Envase: €12,29
- Payaso/Faraloes: 95463. Envase: €12,29
- Payaso rayas: 95464. Envase: €12,29
- Mariquita: 95465. Envase: €12,29
- Tigre: 95466. Envase: €12,29
- Jirafa: 95467. Envase: €12,29
- Tortuga: 95468. Envase: €12,29

Envase de 25 unidades.

# Música

## Cuaderno música Additio primaria 3

Cuadernos de música adaptados al proceso de aprendizaje. Estos pentagramas han sido diseñados para adecuarse a la psicomotricidad de los alumnos más pequeños y a su evolución en escritura musical. 3 pentagramas de 24 mm por página. Tamaño 24x16,8 cms.

Cuaderno música Additio primaria 3:  
**96150. Unidad: €0,99**



## Cuaderno música Additio primaria 4

Cuadernos de música adaptados al proceso de aprendizaje. Estos pentagramas han sido diseñados para adecuarse a la psicomotricidad de los alumnos más pequeños y a su evolución en escritura musical. 4 pentagramas de 20 mm por página. Tamaño 24x16,8 cms.

Cuaderno música Additio primaria 4:  
**96151. Unidad: €0,99**

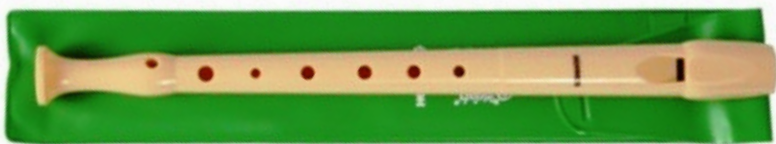
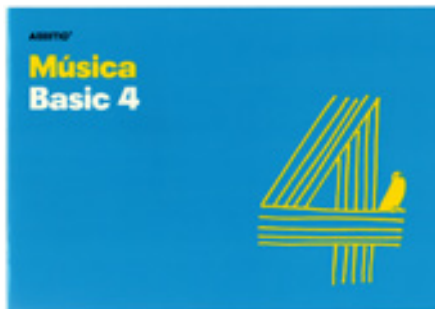

## Flautas Honner

Flauta de una pieza en plástico liso presentada en estuche verde de polipropileno.

Flauta Honner: **96100. Unidad: €7,87**

# Cuadernos del profesor y aula

## Cuaderno de todas las clases Additio

Cuaderno con evaluación continua de hasta 7 grupos de 40 alumnos y programación semanal del curso, por día y hora o sesión. Incluye 5 fundas transparentes portadocumentos. Cubiertas de PVC que le dan gran resistencia y protección sin perder flexibilidad. Tamaño 22,5 x 31 cm. 136 páginas. Contenido: Horario, Plan del curso, Evaluación continua (para 7 grupos de 40 alumnos), Agenda de todas las clases (programación semanal vertical), 2 páginas de anotaciones y calendario de reuniones. Semana Vista. Colores surtidos.

Cuaderno de todas las clases Additio: **96030. Unidad: €9,62**

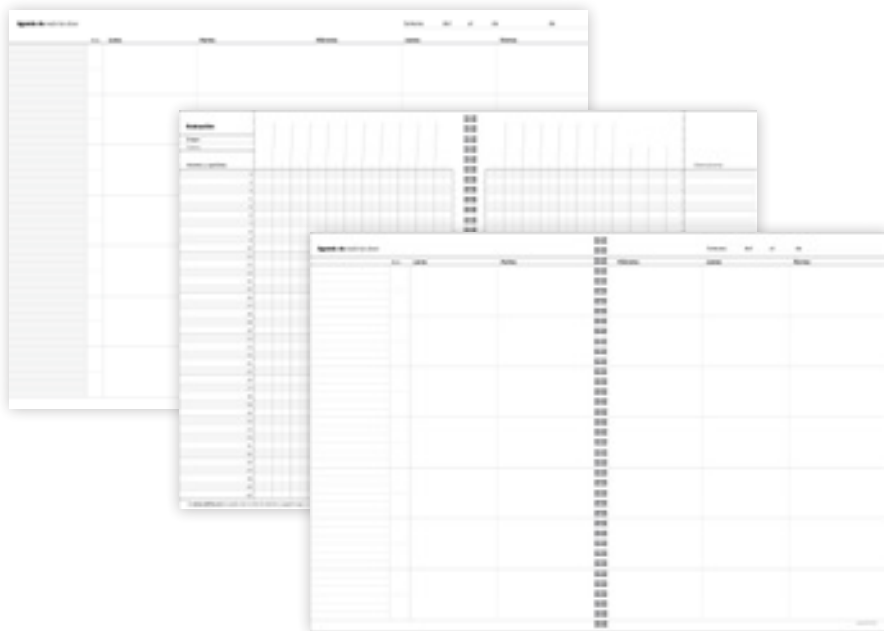

**NOVEDAD**



### Cuaderno Triplex Additio

Contenido: datos personales y horario; PLAN MENSUAL del curso; EVALUACIÓN continua; AGENDA/PLAN SEMANAL, TUTORÍA (datos personales y familiares de los alumnos, entrevistas, reuniones, anotaciones, calendario de reuniones). Cubierta encapsulada PVC, con doble espiral, fundas de polipropileno transparente, calendario y etiquetas autoadhesivas para la lista de alumnos. Tamaño 22,5 x 31 cm.

Cuaderno Triplex Additio: **96015. Unidad: €10,77**



### Cuaderno de notas Additio

Contenido: horario, plan de curso, EVALUACIÓN continua, hojas para anotaciones, calendario de reuniones. Con funda portadocumentos, calendario y etiquetas autoadhesivas para la lista de alumnos. Tamaño A4.

Cuaderno de notas Additio: **96000. Unidad: €4,66**

### Cuaderno dúplex Additio

Contenido: horario del profesor/a y del grupo; plano de la clase; EVALUACIÓN continua; TUTORÍA: datos de los alumnos, asistencia por meses, calendario de entrevistas; FICHAS INDIVIDUALES DE LOS ALUMNOS (36); Con funda portadocumentos, calendario y etiquetas autoadhesivas para la lista de alumnos. Tamaño A4.

Cuaderno dúplex Additio: **96010. Unidad: €5,97**



### Cuaderno memo-notas Additio

Contenido: horario; EVALUACIÓN continua; PLANIFICACIÓN SEMANAL para todo el curso (semana en dos páginas); calendario de reuniones. Con funda portadocumentos, calendario y etiquetas autoadhesivas para la lista de alumnos. Tamaño A4.

Cuaderno memo-notas Additio: **96050. Unidad: €5,97**





**Cuaderno de tutoría Additio**

Contenido: horario del profesor/a y del grupo, plano de la clase, calendario de evaluaciones; TUTORÍA: datos de los alumnos, asistencia por meses, calendario de entrevistas, FICHAS INDIVIDUALES DE LOS ALUMNOS (36); reuniones, valoración de los resultados del grupo, seguimiento de los resultados por materias, sesiones de la junta de evaluación, fotografías del grupo. Con funda portadocumentos y calendario. Tamaño A4.

Cuaderno de tutoría Additio: **96020. Unidad: €4,66**



**Cuaderno de programación Additio**

Contenido: datos personales y horario; PLAN MENSUAL; registro para la PROGRAMACIÓN semanal de la actividad didáctica del curso; páginas de anotaciones; calendario de reuniones. Con funda portadocumentos y calendario. Tamaño A4.

Cuaderno de programación Additio: **96045. Unidad: €5,57**



**Diario del aula Additio**

Organización didáctica del grupo/clase. Contenido: horario; planificación del curso; lista de alumnos; PROGRAMACIÓN DIARIA DEL CURSO, dividida en 6 horas o sesiones. Con marcapáginas. Tamaño 22,5 x 30,5 cm.

Diario del aula Additio: **96065. Unidad: €9,67**

# Papeles y blocs de dibujo



## Bloc dibujo escolar

Bloc de dibujo de espiral con 20 hojas de papel de 130 grs. Tamaño folio. Cubiertas plastificadas.

Folio Liso: **90109**

Folio con recuadro A4: **90110**

Unidad: €1,56

Envase de 10 uds.



## Bloc dibujo Guarro basik

Blocs microperforados de 20 hojas en formato A4 de 130 g. y A3 en 150 g. Idóneo para dibujos a lápiz, tinta y ceras.

A4

A4+ Liso: **90111** Unidad: €2,69

A4+ con recuadro: **90112** Unidad: €2,76

Envase de 10 uds

A3

A3 Liso: **90114**. Unidad: €6,72

Envase de 10 uds



## Lámina dibujo Guarro basik

Cajas de 250 láminas de dibujo Guarro Basik en papel de 130 g./m2.

A4

A4 Liso: **90115**. Caja: €27,77

Caja de 250 uds

A3

A3 Liso: **90117**. Caja: €55,60

Caja de 250 uds



## Papel de acuarela Guarro basik

Papel de dibujo Guarro Basik de 370 g. Idóneo para acuarela escolar, t mpera y gouache. Presentado en blocs de espiral de 10 hojas y sobres de 6 hojas.

Bloc de 10 hojas

Sobre de 6 hojas

A4 Liso: **90119**. Bloc: €4,69

A4 Liso: **90121**. Sobre: €2,77

A3 Liso: **90120**. Bloc: €8,30

A3 Liso: **90122**. Sobre: €4,95

Envase de 20 blocs

Envase de 25 sobres



## Papel vegetal Guarro basik

Papel Vegetal Guarro de 90/95 g. presentado en minipacks, blocs encolados y l minas. Papel de elevada transparencia y superficie regular y satinada. Papel id neo para dibujo a l piz, tinta y para calcar.

A4

Sobre 12 hojas: **90100**. Unidad: €1,91

A3

Sobre 12 hojas: **90103**. Unidad: €3,86

# Complementos para dibujo



## Pasteles blandos Faber Castell

Caja de pasteles blandos Creative Estudio en colores intensos surtidos. Fácil de borrar.

24 uds: **90200. Caja: €7,87**



## Lápices Staedtler Ergo Soft triangulares acuarelables

Estuches en polipropileno inclinables con lápices de colores surtidos acuarelables. Lápices de sección triangular de ergonomía perfecta. Colores brillantes. Minas de 3 mm.

12 uds: **90203. Caja: €13,67**

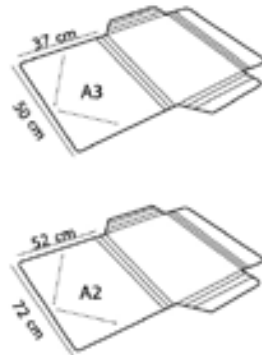

## Carpetas de dibujo

Carpetas resistente de cartón plastificado azul con gomas. Especialmente indicada para dibujo y archivo. Tamaño A3 (38x52 cms) y A2 (46x66 cms).

A3 (38x52 cms): **90211. Unidad: €3,69**

A2 (46x66 cms): **90212. Unidad: €10,15**



## Difumino Faber Castell

Difuminos de 10 mm Ø de primera calidad.

Difumino Faber Castell: **90210. Unidad: €2,36**

Envase de 20 uds



## Maletines de dibujo

Maletín de dibujo en polipropileno gofrado con cremallera y asa. Contiene bolsillos en su interior.

A3 (38x54 cms): **90213. Unidad: €18,15**

A2 (47x66 cms): **90214. Unidad: €26,62**

Cartulina (55x75 cms): **90215. Unidad: €36,18**



## Carboncillos Faber Castell

Caja de 30 carboncillos vegetales en dos diámetros.

3-6 mm: **90208. Caja: €17,55**

7-12 mm: **90209. Caja: €20,57**







## Compás Faibo diseño 613

Compás micrométrico de diseño. Ambos brazos articulados. Con ajuste rápido metálico. Adaptador universal y caja de minas. Longitud del compás de 165 mm. Puede realizar circunferencias hasta 280mm. Colores surtidos.

Compás Faibo diseño 613: **90250. Unidad: €4,83**

## Compás Blue Line 328 AU

Compás presentado en estuche de plástico con adaptador universal y caja de minas, brazo articulado, longitud del compás de 135 mm. Puede realizar circunferencias hasta 155 mm.

Compás Blue Line 328 AU: **90251. Unidad: €3,06**

## Compás Blue Line 301 T

Compás micrométrico, ambos brazos articulados. Presentados en estuche de plástico. Adaptador universal y caja de minas. Longitud del compás de 165 mm. Puede realizar circunferencias hasta 280 mm.

Compás Blue Line 301 T: **90252. Unidad: €5,97**



## Compás Staedtler Noris Club 550 01

Compás escolar con rueda central y mecanismo de ajuste rápido. Con adaptador universal para lápices y rotuladores hasta un diámetro de 11 mm y tubo de minas en caja con tapa abatible. Círculo máximo 260 mm. Aprox. Longitud 150 mm.

Compás Staedtler Noris Club 550 01: **90255. Unidad: €11,13**



## Compás Blue Line 402 T

Compás micrométrico, de ajuste rápido. Ambos brazos articulados. Presentados en estuche de plástico. Adaptador universal y alargadera. Longitud del compás de 165 mm. Puede realizar circunferencias hasta 520 mm.

Compás Blue Line 402 T: **90253. Unidad: €8,22**



## Compás Staedtler Noris Club 550 60

Compás escolar de precisión con obtusángulo y aguja roma, con mina y tubo de minas y adaptador universal para lápices y rotuladores hasta un diámetro de 11 mm. En caja con tapa abatible. Máximo círculo 300 mm.

Compás Staedtler Noris Club 550 60: **90254. Unidad: €5,09**

## Reglas y medición



### Lupa

Lupa clásica de 60 mm de doble aumento.

Lupa: **90400. Unidad: €4,36**

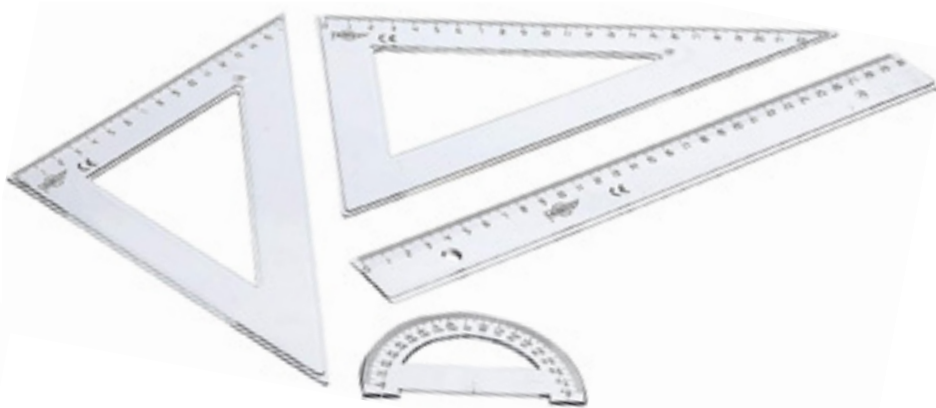

### Reglas, escuadras y cartabones escolares

Reglas de plástico transparente, graduadas, con bisel. Escuadras y cartabones con reborde para tiralíneas. Semicírculos de 180 grados, milimetrados, biselados y con doble graduación (sexagesimal).

#### Regla

16 cms: **90309. Unidad: €0,13**

20 cms: **90310. Unidad: €0,19**

30 cms: **90311. Unidad: €0,25**

40 cms: **90312. Unidad: €0,38**

50 cms: **90313. Unidad: €0,59**

Envase de 20 uds

#### Escuadra

25 cms: **90320. Unidad: €0,39**

30 cms: **90321. Unidad: €0,48**

Envase de 20 uds

#### Cartabón

25 cms: **90322. Unidad: €0,39**

30 cms: **90323. Unidad: €0,48**

Envase de 20 uds

#### Semicírculo

15 cms: **90330. Unidad: €0,28**

Envase de 20 uds

### Reglas, escuadras y cartabones técnicos

Reglas, escuadras y cartabones en color verde, fabricados en metacrilato de metilo de 2 mm de espesor. Graduadas, alta precisión. Presentadas en bolsa individual.

#### Regla

30 cms: **90350. Unidad: €4,83**

40 cms: **90351. Unidad: €5,80**

50 cms: **90352. Unidad: €6,47**

Envase de 10 uds

#### Escuadra

25 cms: **90353. Unidad: €4,59**

30 cms: **90354. Unidad: €5,57**

Envase de 10 uds

#### Cartabón

25 cms: **90355. Unidad: €4,59**

30 cms: **90356. Unidad: €5,57**

Envase de 10 uds

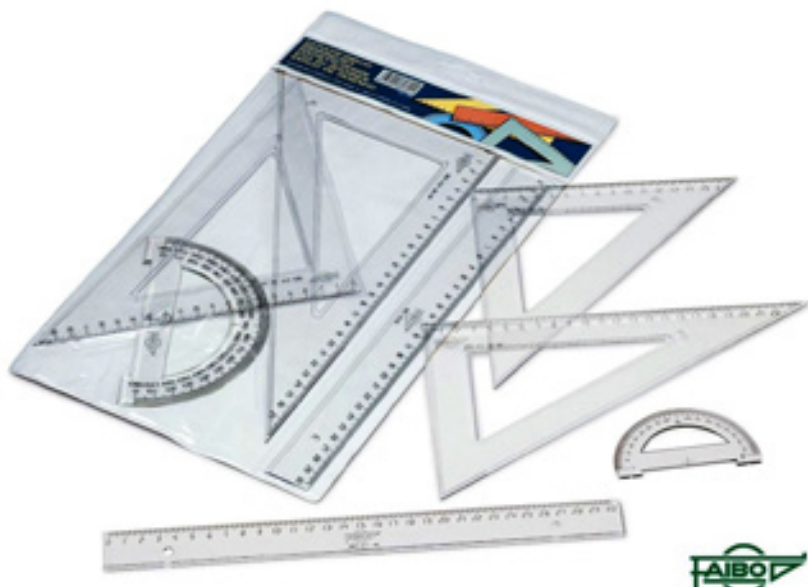

### Juegos medición Faibo

Bolsa estuche conteniendo: regla de 30 cm., escuadra de 25 cm., cartabón de 25 cm. y semicírculo de 15 cm. Ref. 804 S 15.

804-S15: **90300. Juego: €1,29**

Bolsa estuche conteniendo: regla de 40 cm., escuadra de 30 cm., cartabón de 30 cm. y semicírculo de 15 cm.

807: **90305. Juego: €1,98**



# Mapas murales y esferas



### Esfera política 30 cm sin luz

Esfera terrestre política de 30 cms. de diámetro con meridiano. Sin luz.

Esfera política 30 cm sin luz: **90835. Unidad: €23,84**



### Esfera físico/política 30 cm con luz

Esfera terrestre físico-política de 30 cms. de diámetro con meridiano y con luz.

Esfera físico/política 30 cm con luz: **90836. Unidad: €32,07**



### Mapas murales

Mapas impresos a todo color y a doble cara, por una parte el físico y por la otra el político. Montados con 2 varillas de plástico y 2 colgadores ajustables para su adecuada sustentación. Medidas: 140x100 cms.

Mapamundi: **90708. Unidad: €54,45**

Europa: **90701. Unidad: €54,45**

España: **90700. Unidad: €54,45**



# ¡Calidad, seguridad y confianza en productos escolares!



**Noris® colour** - Lápices de color ecológicos, con maderas certificadas PEFC provenientes de bosques alemanes. **Colores intensos, mina extra resistente.**



<b>185 C12</b>	Estuche 12 lápices
<b>185 C18</b>	Estuche 18 lápices
<b>185 C24</b>	Estuche 24 lápices
<b>185 CD36</b>	Estuche 36 lápices
<b>185 C144</b>	Class Pack - 144 lápices, 12 por color
<b>185 G288</b>	Class Pack - 288 lápices, 24 por color



**Rotuladores Noris® Club** - Rotuladores punta de fibra resistente a la presión, tinta base agua con **colorantes alimenticios**, lavables en piel y la mayoría de tejidos, capuchón ventilado. **¡Déjalo destapado, no se seca!**

<b>326 WP10</b>	Estuche 10 rotuladores finos
<b>326 WP20</b>	Estuche 20 rotuladores finos
<b>326 C100</b>	Class Pack - 100 rotuladores, 10 por color
<b>340 WP12</b>	Estuche 12 rotuladores gruesos
<b>340 C144</b>	Class Pack - 144 rotuladores, 12 por color



# Mobiliario y Equipamiento Educativo

Mesas y sillas para el aula  
Armarios y complementos para el aula  
Percheros escolares  
Taburetes y bancos  
Sillas para colectividades  
Mesas para colectividades  
Ludoteca  
Descanso infantil  
Higiene infantil  
Elementos de protección  
Psicomotricidad

Edad	Altura Asiento	Altura Mesa
1-2	21 cm	40 cm
2-3	26 cm	46 cm
3-4	30 cm	52 cm
4-6	34 cm	59 cm
6-8	38 cm	65 cm
8-10	42 cm	70 cm
+12	46 cm	77 cm

Tallas recomendadas según la normativa europea UNE-EN 1729-1

## Mesas y sillas para el aula

### Pupitres y sillas homologados

Pupitres y sillas escolares homologados de fabricación robusta y resistente. Fabricados con estructura metálica pintada. Las mesas disponen de rejilla portadocumentos metálica. Tableros de mesa, asientos y respaldo fabricados en madera contrachapada con cantos barnizados. Taconeras antideslizantes. Diferentes medidas. Acabados: Estructura y tablero en verde ministerio o estructura gris y tablero haya.

Pupitre adulto 70X50X76 cms: **01300**. *Unidad:* Consultar  
 Pupitre 12-14 años 60x50x70 cms: **01301**. *Unidad:* Consultar  
 Pupitre 9-11 años 60x50x64 cms: **01302**. *Unidad:* Consultar  
 Pupitre 6-8 años 60x50x58 cms: **01303**. *Unidad:* Consultar  
 Pupitre 6-8 años 120x50x58 cms: **01304**. *Unidad:* Consultar

Silla adulto Alt. 46 cms: **01305**. *Unidad:* Consultar  
 Silla 12-14 años Alt. 42 cms: **01306**. *Unidad:* Consultar  
 Silla 9-11 años Alt. 38 cms: **01307**. *Unidad:* Consultar  
 Silla 6-8 años Alt. 34 cms: **01308**. *Unidad:* Consultar







### Mesa infantil pie metálico

Mesas infantiles en diferentes formas y tamaños, con alturas posibles de 46, 54 y 60 cms. Fabricadas con tablero en DM laminado en colores crema, verde ministerio, rojo, azul, amarillo o verde. Patas tubulares redondas de acero y pintadas en color verde, gris, blanco o cromado.

**Redonda Ø 90 cms, Alt. 54 cms: 01100. Unidad: Consultar**

**Redonda Ø 120 cms**

**Redonda Ø 120 cms, Alt. 46 cms: 01101. Unidad: Consultar**

**Redonda Ø 120 cms, Alt. 54 cms: 01102. Unidad: Consultar**

**Redonda Ø 120 cms, Alt. 60 cms: 01103. Unidad: Consultar**

**Rectangular (110x55 cms) Alt. 54 cms: 01104. Unidad: Consultar**

**Rectangular (120x60 cms)**

**Rectangular (120x60 cms) Alt. 46 cms: 01105. Unidad: Consultar**

**Rectangular (120x60 cms) Alt. 54 cms: 01106. Unidad: Consultar**

**Rectangular (120x60 cms) Alt. 60 cms: 01107. Unidad: Consultar**

**Trapezoidal (110x55 cms) Alt. 54 cms: 01108. Unidad: Consultar**

**Trapezoidal (120x60 cms)**

**Trapezoidal (120x60 cms) Alt. 46 cms: 01109. Unidad: Consultar**

**Trapezoidal (120x60 cms) Alt. 54 cms: 01110. Unidad: Consultar**

**Trapezoidal (120x60 cms) Alt. 60 cms: 01111. Unidad: Consultar**

**Semicircular (110x55 cms) Alt. 54 cms: 01112. Unidad: Consultar**

**Semicircular (120x60 cms)**

**Semicircular (120x60 cms) Alt. 46 cms: 01113. Unidad: Consultar**

**Semicircular (120x60 cms) Alt. 54 cms: 01114. Unidad: Consultar**

**Semicircular (120x60 cms) Alt. 60 cms: 01115. Unidad: Consultar**

### Silla infantil madera pie metálico

Sillas infantiles apilables fabricadas con estructura en tubo de acero de 20x1 y acabadas en color verde, gris, blanco o cromadas. Asiento y respaldo en contrachapado de chopo laminado con cantos encerados. Acabados en verde, amarillo, rojo, azul o naranja. Alturas disponibles 26, 32 y 36 cms.

*Silla infantil madera pie metálico:*

**01120. Unidad: Consultar**



### Silla infantil polipropileno pie metálico

Sillas infantiles apilables fabricadas con estructura en tubo de acero de 20x1 y acabadas en color verde, gris, blanco o cromadas. Asiento y respaldo de una pieza fabricado polipropileno acabado en verde, azul, amarillo, rojo o naranja. Alturas disponibles 26 y 32 cms.

*Silla infantil polipropileno pie metálico: 01121. Unidad: Consultar*



### Mesas infantiles nido

Mesas infantiles en diferentes formas y tamaños, con dos alturas posibles, 46 y 52 cms. Fabricadas con tablero en DM laminado en colores crema, verde ministerio, rojo, azul, amarillo o verde. Patas tubulares redondas de polipropileno en colores azul, amarillo, rojo o verde. Las patas se pueden pedir combinadas.

Redonda Ø 90 cms: **01130. Unidad: Consultar**  
 Redonda Ø 120 cms: **01131. Unidad: Consultar**  
 Rectangular (110x55 cms): **01132. Unidad: Consultar**  
 Rectangular (120x60 cms): **01133. Unidad: Consultar**  
 Trapezoidal (110x55 cms): **01134. Unidad: Consultar**  
 Trapezoidal (120x60 cms): **01135. Unidad: Consultar**  
 Semicircular (110x55 cms): **01136. Unidad: Consultar**  
 Semicircular (120x60 cms): **01137. Unidad: Consultar**



### Sillas infantiles nido

Sillas infantiles fabricadas en polipropileno de una pieza. Robustas y resistentes. En colores azul, rojo, verde o amarillo. Dos alturas disponibles: 26 y 30 cms.

Sillas infantiles nido: **01122. Unidad: Consultar**



### Mesas infantiles ergonómicas polipropileno

Mesas con tapa de polipropileno flexible. Estructura metálica y formas redondeadas. Resistente al agua. Patas regulables en altura, antideslizantes y antiruido. Diferentes formas y alturas. Garantía de 2 años. Colores azul, rojo, verde o amarillo.

Rectangular (122x61 cms). **Unidad: Consultar**  
 Alt. 46 cms (1-2 años): **01150**  
 Alt. 51 cms (2-3 años): **01151**  
 Alt. 58 cms (3-7 años): **01152**

Redonda Ø 115 cms. **Unidad: Consultar**  
 Alt. 46 cms (1-2 años): **01153**  
 Alt. 51 cms (2-3 años): **01154**  
 Alt. 58 cms (3-7 años): **01155**

Forma "U" (162x90 cms). **Unidad: Consultar**  
 Alt. 46 cms (1-2 años): **01156**  
 Alt. 51 cms (2-3 años): **01157**  
 Alt. 58 cms (3-7 años): **01158**

Cuadrada (60x60 cms). **Unidad: Consultar**  
 Alt. 46 cms (1-2 años): **01159**  
 Alt. 51 cms (2-3 años): **01160**  
 Alt. 58 cms (3-7 años): **01161**

Trapezoidal (120x60 cms). **Unidad: Consultar**  
 Alt. 46 cms (1-2 años): **01162**  
 Alt. 51 cms (2-3 años): **01163**  
 Alt. 58 cms (3-7 años): **01164**



### Sillas infantiles ergonómicas polipropileno

Silla ergonómica infantil apilable fabricadas en polipropileno de una pieza. Sin aristas ni tornillos. Robusta y resistente. Con formas anatómicas y patas traseras con mayor ángulo de inclinación como sistema antivuelco. Fácil limpieza. 2 años de garantía. Color azul, rojo, verde o amarillo.

Alt. 25 cms (1-2 años): **01170. Unidad: Consultar**  
 Alt. 30 cms (2-3 años): **01171. Unidad: Consultar**  
 Alt. 35 cms (3-6 años): **01172. Unidad: Consultar**  
 Alt. 40 cms (6-8 años): **01173. Unidad: Consultar**



### Mesas infantiles de madera

Mesas infantiles fabricadas en madera de haya, barnizadas al agua y con pinturas no tóxicas. Tapa o sobre estratificado en colores verde oscuro, verde pistacho, amarillo, rojo cereza, azul cielo, azul oscuro, rosa, blanco, naranja o haya natural. Se fabrican en diferentes alturas: 40, 46, 53 y 59 cms.

*Cuadrada (60x60 cms): 01200. Unidad: Consultar*  
*Rectangular (120x60 cms): 01201. Unidad: Consultar*  
*Redonda 80, 100, 120 cms Ø: 01202. Unidad: Consultar*  
*Semicircular (120x60 cms): 01203. Unidad: Consultar*  
*Trapezoidal (120x60 cms): 01204. Unidad: Consultar*



### Sillas infantiles de madera

Sillas infantiles fabricadas en madera de haya, barnizadas al agua y con pinturas no tóxicas. Asiento estratificado en verde oscuro, verde pistacho, amarillo, rojo cereza, azul cielo, azul oscuro, rosa, blanco, naranja o haya natural. Apilables. Alturas disponibles: 21, 26 y 31 cms.

*Sillas infantiles de madera: 01210. Unidad: Consultar*



### Mesa de profesor melamina

Mesa profesor con faldón fabricada en melamina haya de 19mm de espesor con cantos en PVC de 3 mm. Buck de tres cajones colgante opcional. Soporte para CPU suspendido de pie panel (opcional). Encimera disponible en diferentes colores: Blanca, amarilla, naranja, roja, rosa, azul claro, azul oscuro, verde claro, verde oscuro o haya. Medidas: 150x70x75 cms.

*Sin cajonera: 01225. Unidad: Consultar*  
*Con cajonera: 01226. Unidad: Consultar*



### Mesa de profesor homologada

Mesa de profesor con estructura metálica pintada en color negro o verde combinados con tablero crema o verde ministerio (120x70 cms), o también con estructura gris y tablero en haya (140x75 cms). Incluyen cajonera y faldón a juego con la tapa superior.

*Mesa de profesor homologada: 01220. Unidad: Consultar*

### Sillón profesor homologado

Sillón fijo fabricado con estructura metálica tubular pintada en epoxy gris. Con brazos fijos con apoyabrazos. Asiento y respaldo con espuma tapizada de simil piel negro.

*Sillón profesor homologado: 01221. Unidad: Consultar*



## Armarios y complementos para el aula



### Estertería modular

Estertería abierta a 1 cara de 83x40x111,5 cms. Armazón, estantes y zócalo, fabricados en tablero de madera aglomerada color haya. Trasera en color crema. Cantos en p.v.c. Incorporará dos entrepaños reversibles, cada uno de ellos regulable en tres posiciones.

*Estertería modular:*

**02000. Unidad:** [Consultar](#)



### Armario modular

Armario con puertas de 83x40x111,5 cms. Armazón, estantes, puertas y zócalo, fabricados en tablero de madera aglomerada color haya. Trasera en color crema. Cantos en p.v.c. Incorporará dos entrepaños reversibles, cada uno de ellos regulable en tres posiciones. Puertas con tiradores cromados y cerradura en la puerta derecha. Pestillos internos en la puerta izquierda.

*Armario modular:* **02001. Unidad:** [Consultar](#)



### Armario modular 1 puerta y cajones

Armario de 83x40x111,5. Armazón, baldas y zócalo contruirdos con tablero color haya. Trasera en color crema. Cajones realizados en madera de haya. Incorpora en los laterales sistema de fijación para la unión con otros módulos, tiradores cromados. Cerradura de bombillo, patines de apoyo al suelo en nylon.

*Armario modular 1 puerta y cajones:*

**02002. Unidad:** [Consultar](#)



### Vitrina modular

Vitrina de 83x40x111,5 cms. Armazón, estantes y zócalo, fabricados en tablero de madera aglomerada color haya. Trasera en color crema. Cantos en p.v.c. Incorporará dos entrepaños reversibles, cada uno de ellos regulable en tres posiciones. Frente cerrado por dos lunas de cristal templado y montado sobre bisagras sujetas al costado, con cerraduras.

*Vitrina modular:* **02003. Unidad:** [Consultar](#)



### Cubetero modular

Estertería con cubetas de 83x40x111,5 cms. Armazón, estantes y zócalo, fabricados en tablero de madera aglomerada color haya. Trasera en color crema. Cantos en p.v.c. 14 divisiones y 3 de mayor tamaño en altura, incluyendo 14 gavetas en 4 colores diferentes; rojo, verde, amarillo y azul.

*Cubetero modular:* **02004. Unidad:** [Consultar](#)



**Taquilla modular 6 puertas**

Armario modular escolar de 83x40x111,5 cms en formato taquilla casillero de 6 huecos con puertas con cierre imantado. Armazón, estantes, puertas y zócalo, fabricados en tablero de madera aglomerada color haya. Trasera en color crema. Cantos en P.V.C. Puertas con tiradores cromados.

Taquilla modular 6 puertas: **02005. Unidad: Consultar**



**Taquilla modular 8 puertas**

Armario modular escolar de 83x40x111,5 cms en formato taquilla casillero de 8 huecos con puertas con cierre imantado. Armazón, estantes, puertas y zócalo, fabricados en tablero de madera aglomerada color haya. Trasera en color crema. Cantos en P.V.C.. Puertas con tiradores cromados.

Taquilla modular 8 puertas: **02006. Unidad: Consultar**



**Taquilla sala profesores 12 puertas**

Armario escolar de 122X40X200 cms en formato taquilla casillero de 12 huecos con puertas y cerradura. Fabricados en tablero de madera aglomerada color haya. Cantos en P.V.C.

Taquilla sala profesores 12 puertas: **02007. Unidad: Consultar**



**Armario organizador para profesores**

Mueble organizador con armario interior de 4 casillas en la parte inferior y casillero de 40 casilla en la superior. Fabricado en melamina de haya con tableros de 19 mm de espesor, excepto trasera de 100 mm y puertas y separadores de casillas de 16 mm. Cantos de P.V.C. de 2 mm. Pies niveladores. Puertas antiatrapamiento de dedos. Ancho 121, fondo 34 y alto 158 cm. Color haya o blanco.

Armario organizador para profesores: **02008. Unidad: Consultar**



### Cubetero superbajo estante central

Mueble fabricado en color haya con cantos en PVC de 2 mm y pies niveladores. Frontal abierto con dos columnas de cubetas y con estante central. Medidas: 90 cm. (anchura) x 44 cm. (altura) x 40 cm. (profundo).

Cubetero superbajo estante central: **02105**. Unidad: [Consultar](#)

Incluye gavetas

#### Acabados disponibles:

Puertas y baldas:



Estructura:



Solicitar información para **PUERTAS CON DISEÑO PERSONALIZADO**



### Mueble superbajo con 4 casillas

Mueble fabricado en haya con cantos en PVC y pies niveladores. Cuatro casillas. Con o sin puertas. (Puertas con bisagras interiores para proteger dedos, y tiradores blandos para evitar golpes. Disponibles en colores haya, azul claro, amarillo, cereza, pistacho o naranja). Medidas: Ancho 90 x fondo 40 x alto 44 cms.

Sin puertas: **02100**. Unidad: [Consultar](#)

Con puertas: **02101**. Unidad: [Consultar](#)



### Mueble superbajo con 2 casillas

Mueble fabricado en haya con cantos en PVC y pies niveladores. Dos casillas. Con o sin puertas. (Puertas con bisagras interiores para proteger dedos, y tiradores blandos para evitar golpes. Disponibles en colores haya, azul claro, amarillo, cereza, pistacho o naranja). Medidas: Ancho 90 x fondo 40 x alto 44 cms.

Sin puertas: **02102**. Unidad: [Consultar](#)

Con puertas: **02103**. Unidad: [Consultar](#)

### Mueble superbajo asiento y cubetero

Mueble fabricado en color haya con cantos en PVC de 2 mm y pies niveladores. Con frontal abierto y tres cubetas. Medidas: ancho 104 x profundo 40 x alto 25 cms.

Mueble superbajo asiento y cubetero:

**02104**. Unidad: [Consultar](#)

Incluye gavetas







**Mueble bajo con 2 estantes**

Mueble fabricado en color haya con cantos en PVC de 2 mm y pies niveladores. Tres estantes. Con o sin puertas. (Puertas con bisagras interiores para proteger dedos, y tiradores blandos para evitar golpes. Disponibles en colores haya, azul claro, amarillo, cereza, pistacho o naranja). Medidas: ancho 90 x alto 76,5 x profundo 40 cm.

Sin puertas: **02107. Unidad: Consultar**  
 Con puertas: **02108. Unidad: Consultar**



**Mueble bajo 4 casillas**

Mueble fabricado en color haya con cantos en PVC de 2 mm y pies niveladores. 4 casillas. Con o sin puertas. (Puertas con bisagras interiores para proteger dedos, y tiradores blandos para evitar golpes. Disponibles en colores haya, azul claro, amarillo, cereza, pistacho o naranja). Medidas: ancho 90 x alto 76,5 x profundo 40 cm.

Sin puertas: **02109. Unidad: Consultar**  
 Con puertas: **02110. Unidad: Consultar**



**Mueble bajo 6 casillas**

Mueble fabricado en color haya con cantos en PVC de 2 mm y pies niveladores. 6 casillas. Con o sin puertas. (Puertas con bisagras interiores para proteger dedos, y tiradores blandos para evitar golpes. Disponibles en colores haya, azul claro, amarillo, cereza, pistacho o naranja). Medidas: ancho 90 x alto 76,5 x profundo 40 cm.

Sin puertas: **02111. Unidad: Consultar**  
 Con puertas: **02112. Unidad: Consultar**



**Mueble bajo 18 casillas**

Mueble fabricado en color haya con cantos en PVC de 2 mm y pies niveladores. Frontal abierto con dieciocho casillas. Medidas: ancho 90 x alto 76,5 x profundo 40 cm.

Mueble bajo 18 casillas: **02113. Unidad: Consultar**



**Cubetero bajo 2 columnas**

Mueble cubetero de dos columnas. Medidas: ancho 70 x alto 76,5 x profundo 40 cm.

Cubetero bajo 2 columnas: **02114. Unidad: Consultar**  
 Incluye gavetas



**Cubetero bajo 2 columnas y estantes**

Mueble con dos columnas de cubetas y 3 estantes. Medidas: ancho 90 x alto 76,5 x profundo 40 cm.

Cubetero bajo 2 columnas y estantes: **02115. Unidad: Consultar**  
 Incluye gavetas



**Mueble intermedio 2 estantes**

Mueble fabricado en color haya con cantos en PVC de 2 mm y pies niveladores. 2 estantes. Con o sin puertas. (Puertas con bisagras interiores para proteger dedos, y tiradores blandos para evitar golpes. Disponibles en colores haya, azul claro, amarillo, cereza, pistacho o naranja). Medidas: ancho 90 cm x alto 112 cm x profundo 40 cm.

Sin puertas: **02117. Unidad: Consultar**  
 Con puertas: **02118. Unidad: Consultar**



**Mueble intermedio 6 casillas**

Mueble fabricado en color haya con cantos en PVC de 2 mm y pies niveladores. 6 casillas. Con o sin puertas. (Puertas con bisagras interiores para proteger dedos, y tiradores blandos para evitar golpes. Disponibles en colores haya, azul claro, amarillo, cereza, pistacho o naranja). Medidas: ancho 90 cm x alto 112 cm x profundo 40 cm.

Sin puertas: **02119. Unidad: Consultar**  
 Con puertas: **02120. Unidad: Consultar**



**Mueble intermedio 9 casillas**

Mueble fabricado en color haya con cantos en PVC de 2 mm y pies niveladores. 9 casillas. Con o sin puertas. ( Puertas con bisagras interiores para proteger dedos, y tiradores blandos para evitar golpes. Disponibles en colores haya, azul claro, amarillo, cereza, pistacho o naranja). Medidas: ancho 90 cm x alto 112 cm x profundo 40 cm.

Sin puertas: **02121. Unidad: Consultar**  
 Con puertas: **02122. Unidad: Consultar**

**Mueble intermedio armario y cubetero**

Mueble fabricado en color haya con cantos en PVC de 2 mm y pies niveladores. Armario de 4 casillas con puertas en la parte inferior y en la parte superior 3 huecos (2 de ellos cubeteros) Puertas con bisagras interiores para proteger dedos, y tiradores blandos para evitar golpes. Puertas en colores haya, azul claro, amarillo, cereza, pistacho o naranja. Medidas: ancho 90 cm x alto 112 cm x profundo 40 cm.

Mueble intermedio armario y cubetero: **02124. Unidad: Consultar**



**Mueble intermedio 27 casillas**

Mueble abierto con 27 casillas. Medidas: ancho 90 cm x alto 112 cm x profundo 40 cm.

Mueble intermedio 27 casillas: **02123. Unidad: Consultar**



**Cubetero intermedio 2 columnas y estantes**

Mueble abierto con 2 columnas cubeteras y 2 estantes centrales. Medidas: ancho 90 cm x alto 112 cm x profundo 40 cm.

Cubetero intermedio 2 columnas y estantes: **02125. Unidad: Consultar**  
 Incluye gavetas



**Cubetero intermedio 3 columnas**

Mueble abierto con 3 columnas cubeteras. Medidas: ancho 104 cm x alto 112 cm x profundo 40 cm.

Cubetero intermedio 3 columnas: **02126. Unidad: Consultar**  
 Incluye gavetas



**Mueble medio 3 estantes**

Mueble fabricado en color haya con cantos en PVC de 2 mm y pies niveladores. Tres estantes. Con o sin puertas. (Puertas con bisagras interiores para proteger dedos, y tiradores blandos para evitar golpes. Disponibles en colores haya, azul claro, amarillo, cereza, pistacho o naranja). Medidas: ancho 90 x alto 147 x profundo 40 cm.

*Sin puertas:* **02127. Unidad:** Consultar  
*Con puertas:* **02128. Unidad:** Consultar



**Mueble medio armario bajo y estanteria**

Mueble fabricado en color haya con cantos en PVC de 2 mm y pies niveladores. Dos estantes abiertos en la parte superior y puertas inferiores con bisagras interiores para proteger dedos, y tiradores blandos para evitar golpes. Disponibles en colores haya, azul claro, amarillo, cereza, pistacho o naranja). Medidas: ancho 90 x alto 147 x profundo 40 cm.

*Mueble medio armario bajo y estanteria:*  
**02129. Unidad:** Consultar

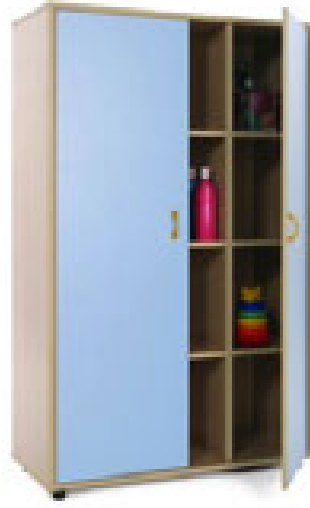

**Mueble medio 12 casillas**

Mueble fabricado en color haya con cantos en PVC de 2 mm y pies niveladores. Tres estantes. Con o sin puertas. (Puertas con bisagras interiores para proteger dedos, y tiradores blandos para evitar golpes. Disponibles en colores haya, azul claro, amarillo, cereza, pistacho o naranja). Medidas: ancho 90 x alto 147 x profundo 40 cm.

*Sin puertas:*  
**02130. Unidad:** Consultar  
*Con puertas:*  
**02131. Unidad:** Consultar



**Mueble medio 4 puertas**

Mueble fabricado en color haya con cantos en PVC de 2 mm y pies niveladores. Con 4 puertas con bisagras interiores para proteger dedos, y tiradores blandos para evitar golpes. Disponibles en colores haya, azul claro, amarillo, cereza, pistacho o naranja. Medidas: ancho 90 cm x alto 147 cm x profundo 40 cm.

*Mueble medio 4 puertas:*  
**02132. Unidad:** Consultar



**Mueble medio 36 casillas**

Casillero con treinta y seis casillas. Medidas: ancho 90 x alto 147 x profundo 40 cm.

*Mueble medio 36 casillas:*  
**02133. Unidad:** Consultar



**Cubetero medio 2 columnas y estantes**

Mueble con dos columnas de cubetas y 3 estantes. Medidas: ancho 90 x alto 147 x profundo 40 cm.

*Cubetero medio 2 columnas y estantes:*  
**02134. Unidad:** Consultar  
 Incluye gavetas



**Mueble medio armario y cubetas**

Mueble con armario en la parte superior, cubetas y huecos en la parte inferior. (También disponible en disposición inversa: Armario inferior y cubetas y huecos superiores.) Medidas: ancho 90 x alto 147 x profundo 40 cm.

*Mueble medio armario y cubetas:*  
**02135. Unidad:** Consultar  
 Incluye gavetas





**Mueble alto 4 estantes**

Mueble fabricado en color haya con cantos en PVC de 2 mm y pies niveladores. Cuatro estantes. Con o sin puertas. (Puertas con bisagras interiores para proteger dedos, y tiradores blandos para evitar golpes. Disponibles en colores haya, azul claro, amarillo, cereza, pistacho o naranja). Medidas: ancho 80 x alto 180 x profundo 40 cm.

Sin puertas: **02136. Unidad: Consultar** Con 2 puertas: **02137. Unidad: Consultar**  
 Con 4 puertas: **02138. Unidad: Consultar** Con 2 puertas bajas: **02139. Unidad: Consultar**



**Cajas multiusos FAIBO**

Cajas multiusos de polipropileno translúcido que permiten diferenciar el contenido. Incluyen tapa de colores a elegir que permiten clasificar y con endido para el apilamiento. Disponibles en dos medidas y cuatro colores cada una. 100% reciclable. Certificadas según normativa EN71.

**CAJA PEQUEÑA (28x18x12 cms)**

- Tapa amarilla: **92937-04. Unidad: €2,54**
- Tapa roja: **92937-09. Unidad: €2,54**
- Tapa azul: **92937-17. Unidad: €2,54**
- Tapa verde: **92937-22. Unidad: €2,54**

**CAJA GRANDE (37,1x22,6x16 cms)**

- Tapa amarilla: **92938-04. Unidad: €4,24**
- Tapa roja: **92938-09. Unidad: €4,24**
- Tapa azul: **92938-17. Unidad: €4,24**
- Tapa verde: **92938-22. Unidad: €4,24**

**Gaveta Modelo Ministerio**

Gaveta Modelo Ministerio. Dimensiones: altura 9 cm x largo 36 x ancho 27 cm.

- Amarillo: **02140-04**
  - Rojo: **02140-09**
  - Azul: **02140-17**
  - Verde: **02140-22**
- Unidad: **€4,11**



**Cajas de almacenamiento**

Cajas de almacenamiento multiuso de polipropileno en cuatro colores. Tapa para cierre opcional fabricada en polipropileno translúcido. Clasificador para adaptar a la bandeja con 12 departamentos.

**Pequeña (42x31x7,3 cms)**

- Amarillo: **92933-04**
  - Rojo: **92933-09**
  - Azul: **92933-17**
  - Verde: **92933-22**
- Unidad: **€4,24**

**Grande (42x31x14,8 cms)**

- Amarillo: **92934-04**
  - Rojo: **92934-09**
  - Azul: **92934-17**
  - Verde: **92934-22**
- Unidad: **€5,45**

Tapa para caja multiuso: **92935. Unidad: €3,09**

Clasificador para caja multiuso: **92936. Unidad: €2,54**



## Percheros escolares



### Perchero escolar homologado

Perchero de pared con ocho perchas metálicas cromadas sobre tablero laminado en color haya, verde, gris o crema, con cantos barnizados. Medidas: 101.5x15 cms.

Perchero escolar homologado: **02500. Unidad: €56,02**



### Perchero infantil polipropileno

Perchero de pared con ocho perchas dobles en polipropileno. Medidas: ancho 100 x alto 12 x profundo 1,9 cm.

Perchero infantil polipropileno: **02502. Unidad: Consultar**



### Balda con laterales

Balda robusta con soporte trasero y laterales redondeados. Laterales en colores blanco, amarillo, naranja, cereza, azul, pistacho y haya.

61 cms: **02504. Unidad: Consultar**

80 cms: **02505. Unidad: Consultar**

119 cms: **02506. Unidad: Consultar**

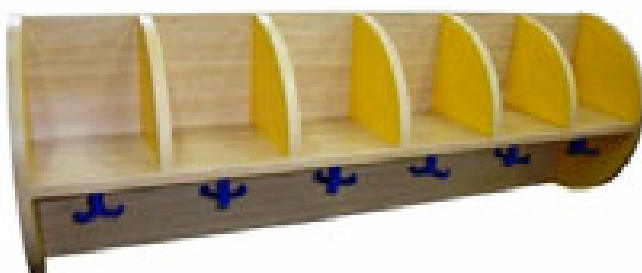

### Perchero infantil polipropileno colores

Robusto perchero fabricado en tablero en DM laminado con cantos redondeados barnizados con poliuretano. Provisto de 8 colgadores y 8 ganchos en polipropileno de diferentes colores. Medidas: 101.5x15 cms.

Perchero infantil polipropileno colores: **02501. Unidad: €78,65**



### Balda

Balda robusta con esquinas redondeadas. Fijación a pared mediante sistema doble de comillas pelicanos. Medidas: 65x25x3 cms. En colores: blanco, amarillo, naranja, cereza, azul, pistacho y haya.

Balda: **02503. Unidad: Consultar**

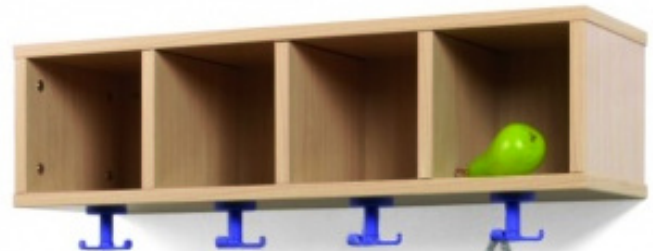

### Mueble perchero con 4 casillas

Mueble con cuatro casillas y cuatro perchas triples giratorias. Disponible en diferentes medidas (ancho x fondo x alto). Separadores disponibles en colores: blanco, amarillo, naranja, cereza, azul, pistacho y haya.

80x28x22 cms: **02507. Unidad: Consultar**

80x28x30 cms: **02508. Unidad: Consultar**

120x28x30 cms: **02509. Unidad: Consultar**

### Mueble perchero casillas media luna

Casillero con separaciones redondeadas y extremos redondeados en semicírculo para evitar golpes, fabricado en melamina haya con cantos de PVC de 2 mm, acabado por las dos caras. Dispone de perchas giratorias de polipropileno con sistema triple colgador. Separadores disponibles en blanco, amarillo, naranja, cereza, azul, pistacho y haya.

3 casillas (61x22x42 cms): **02513. Unidad: Consultar**

4 casillas (80x22x42 cms): **02514. Unidad: Consultar**

6 casillas (119x22x42 cms): **02515. Unidad: Consultar**

## Taburetes y bancos



### Taburete escolar homologado

Taburete escolar de estructura metálica en tubo Ø 22 mm. Pintura EPOXI color gris claro o verde. Asiento de polipropileno alta resistencia. Aro cromado. Regulable en altura mediante asiento giratorio de 55-70 cms.

*Taburete escolar homologado:*  
**02600. Unidad: €118,58**



### Taburete tapizado

Taburete tapizado sin respaldo. Sin aro reposapiés. Altura regulable por pistón de gas. Altura mínima: 46 cm. Altura máxima: 58 cm.

*Taburete tapizado:*  
**02601. Unidad: €76,23**



### Taburete tapizado con aro

Taburete tapizado sin respaldo con aro reposapiés regulable. Altura regulable por pistón de gas. Altura mínima: 61 cm. Altura máxima: 86 cm.

*Taburete tapizado con aro:*  
**02602. Unidad: €106,48**



### Banco de pasillo escolar homologado

Banco de pasillo de fabricación robusta y resistente. Estructura metálica acabada en gris o verde. Asiento y respaldo en contrachapado haya o verde. Medidas: 200x59x70 cms.

*Banco de pasillo escolar homologado:* **02604. Unidad: €344,85**



### Taburete tapizado con respaldo y aro

Taburete tapizado "serie 0". Respaldo medio. Aro reposapiés regulable. Altura regulable por pistón de gas.

*Taburete tapizado con respaldo y aro:* **02603. Unidad: €163,35**



### Banco de pasillo infantil homologado

Banco de pasillo de fabricación robusta y resistente. Estructura metálica acabada en gris o verde. Asiento y respaldo en contrachapado haya o verde. Medidas: 150x25x30 cms.

*Banco de pasillo infantil homologado:* **02605. Unidad: €124,63**



# Sillas para colectividades

## Silla multiusos ergonómica polipropileno

Silla ergonómica multiusos apilable fabricadas en polipropileno de una pieza. Sin aristas ni tornillos. Robusta y resistente. Con formas anatómicas y patas traseras con mayor ángulo de inclinación como sistema antivuelco. Fácil limpieza. Altura de asiento 46 cms. 2 años de garantía. Color azul, rojo, verde o amarillo.

*Silla multiusos ergonómica polipropileno: 02700. Unidad: €56,87*



## Silla escolar polipropileno

Silla apilable de estructura metálica. Asiento y respaldo de una pieza fabricado en carcasa de polipropileno con agujero de ventilación. Ideal para comedores escolares, talleres, salas multiusos, etc. Estructura en color cromado, gris, negro o verde. Polipropileno en colores verde caqui y azul oscuro. En 37 cms de altura también disponible en polipropileno preescolar amarillo, rojo, azul, verde.

*Alt. 37 cms: 02701. Unidad: €50,82*

*Alt. 39 cms: 02702. Unidad: €56,87*

*Alt. 43 cms: 02703. Unidad: €58,08*

*Alt. 46 cms: 02704. Unidad: €62,92*



## Silla carcasa polipropileno

Silla con carcasa de polipropileno en naranja, rojo, verde, azul, gris o negro. Fabricada con estructura metálica fija de 4 patas (con o sin brazos) acabada en negro o cromado. Altura. 46 cms.

*Sin Brazos: 02705. Unidad: €49,61*

*Con Brazos: 02706. Unidad: €65,34*

## Asiento con mesa escolar portátil exterior

Asiento con atril portátil que permite trabajar de una forma cómoda en cualquier sitio. Ideal para potenciar el aprendizaje cooperativo o individual en aulas de inteligencias múltiples. Solución flexible para aulas de interior y exterior. Los estudiantes pueden tomar notas y trabajar mientras viajan. El diseño ligero de una sola pieza es portátil y se apila para un almacenaje perfecto. No requiere montaje.

Recomendado para mayores de 6 años. Dimensiones del producto: 66 cm x 57cm x 40 cm. Peso: 1,6 Kg. Disponible en rojo, verde y gris. Carro de apilado y transporte opcional con capacidad para 40 asientos.

*Asiento con mesa escolar portátil exterior: 02011. Unidad: Consultar*  
*Carro de transporte: 02012. Unidad: Consultar*



**NOVEDAD**



### Silla LIA pala giratoria

Silla de colectividades, moderna y eficaz. Permite una movilidad total, para trabajos colaborativos, grupos de trabajo en constante movimiento y disposición. Ideal para academias y centros de enseñanza, salas de reuniones, etc. Soporte giratorio con seis ruedas y sujeción. Bandeja inferior con compartimento para almacenaje. Pala de poliuretano con madera laminada superior con giro total 360° que permite desplazarla a la parte posterior cuando no se necesita. Monocarcasa de polipropileno inyectado de alta resistencia. Disponible en colores: Verde, Amarillo, Naranja, Celeste, Rojo y Gris.

Silla LIA pala giratoria: **02709. Unidad: €359,37**



**NOVEDAD**

### Silla carcasa polipropileno con pala

Silla con carcasa de polipropileno en naranja, rojo, verde, azul, gris o negro. Fabricada con estructura metálica fija de 4 patas con pala de melamina estratificada abatible verticalmente. (con o sin brazos) acabada en negro o cromado. Altura. 46 cms.

1 Brazo: **02707. Unidad: €85,91**  
2 Brazos: **02708. Unidad: €99,22**



### Silla Iso con pala

Silla confidente y de colectividades sin brazos. Estructura metálica de 4 patas en color negro o aluminio. Asiento y respaldo tapizado o en madera de haya. Pala opcional de madera plegable verticalmente o pala total trona abatible.

Tapizada: **02030. Unidad: €71,39**  
Madera: **02031. Unidad: €107,69**  
Incremento pala madera: **0203PM. Unidad: €59,29**  
Incremento pala total trona: **0203PT. Unidad: €171,82**



### Silla Ikos con pala

Silla fija de 4 patas en tubo oval de 30 x 15 x 1,5 mm en acabado pintado negro o gris plata. Sin brazos. Asiento y respaldo en poliuretano inyectado, color a elegir. Pala opcional de madera plegable verticalmente o pala total trona abatible.

Silla Ikos:  
**02037. Unidad: €58,08**  
Pala madera:  
**0203PM. Unidad: €59,29**  
Pala total trona:  
**0203PT. Unidad: €171,82**





### Silla MB fija polipropileno

Silla de colectividades para centros educativos, bibliotecas o centros de formación. Con respaldo curvado para óptimo confort y con asiento dinámico y saludable, fabricado en polipropileno, con estructura metálica color gris claro de 4 patas fija o con ruedas. Fácil de limpiar. Apilable, ligera y resistente. 3 alturas de asiento disponibles: 38, 42 y 46 cms. Polipropileno en color rojo, verde, azul o blanco.

Silla MB fija polipropileno 4 patas: **02710**. Unidad: [Consultar](#)

Silla MB fija polipropileno 4 patas con ruedas: **02711**. Unidad: [Consultar](#)

**NOVEDAD**



### Silla ML giratoria regulable polipropileno

Silla escolar giratoria y con ruedas. Con respaldo de polipropileno curvado para un óptimo confort. Pistón de gas regulable en altura. Base de polipropileno en forma de estrella con ruedas. Disponible en varias versiones: MINI (con asiento regulable en altura de 31 a 41 cms), LIFT (es la versión estándar con asiento regulable en altura de 40 a 51 cms), BIG LIFT (igual que la versión LIFT pero con un respaldo de tamaño más grande para un óptimo confort). Disponibles en rojo, verde, azul o blanco.

Silla ML giratoria regulable MINI 31-41 cms: **02712**. Unidad: [Consultar](#)

Silla ML giratoria regulable LIFT 40-51 cms: **02713**. Unidad: [Consultar](#)

Silla ML giratoria regulable BIG LIFT 40-51 cms: **02714**. Unidad: [Consultar](#)

**NOVEDAD**



### Mesa regulable en altura motorizada

Mesa multifunción para oficinas, aulas, colectividades, etc, con sistema de elevación de altura regulable mediante motor incorporado. Desde el panel de control podrás subir y bajar la mesa a la altura que desees de manera totalmente precisa. Con capacidad para memorizar hasta 3 posiciones y recordatorio. El display digital te indicará la altura exacta a la que se encuentra el tablero. Estructura metálica fabricada en acero con pies niveladores para adaptarse a las irregularidades del suelo. Tablero de MDF de 18 mm. Fácil montaje. Disponible en color blanco o negro. Dimensiones: Superficie de 140x60 cms. Altura regulable desde 73 a 118 cms. Capacidad de peso: 50 kg. Motor DC 100-240V. Longitud del cable: 3 mts. Velocidad de regulación: 38 mm por segundo. Peso neto: 28.4 kg. Peso bruto: 34.10 kg. Medidas del embalaje: 1515x695x185 mm.

Mesa regulable en altura motorizada 140x60cms: **02715**. Unidad: [Consultar](#)

**NOVEDAD**



### Mesas colaborativas polivalentes regulables

Serie de mesas escolares multifuncionales y polivalentes para creación de espacios colaborativos y combinaciones individuales o grupales. Fabricadas con estructura metálica color gris claro y tablero de MDF blanco con cantos en pvc de refuerzo negros. Regulables en diferentes alturas. Diferentes formas.

Mesas colaborativas **SQUARE** 68x50cms: **01210. Unidad: Consultar**  
 Mesas colaborativas **ARROW** 68x68cms: **01211. Unidad: Consultar**  
 Mesas colaborativas **YANG** 130x73cms: **01215. Unidad: Consultar**

Mesas colaborativas **WAVE** 130x65cms: **01216. Unidad: Consultar**  
 Mesas colaborativas **TRISIX** ø130cms: **01217. Unidad: Consultar**

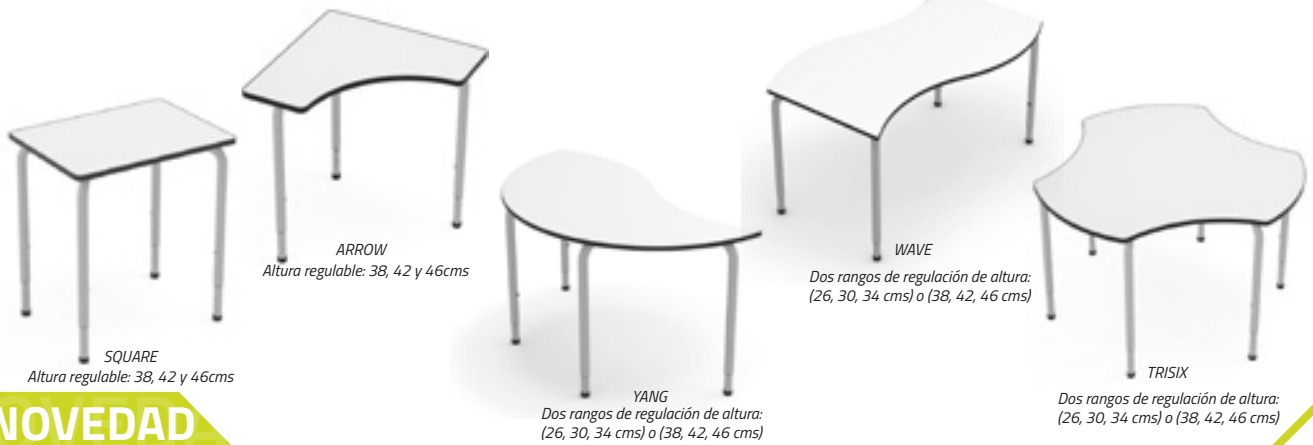

**NOVEDAD**

### Mesas colaborativas polivalentes móviles y abatibles

Serie de mesas escolares multifuncionales y polivalentes para creación de espacios colaborativos y combinaciones individuales o grupales. Fabricadas con estructura metálica color gris claro y tablero de MDF blanco con cantos en pvc de refuerzo negros. Ruedas en la pata delantera para mejorar la movilidad. Tableros abatibles para facilitar el acoplamiento y almacenaje. Altura fija a elegir: 38,42 o 46 cms.

Mesas colaborativas **HEXA** 72x50 cms: **01213. Unidad: Consultar**

Mesas colaborativas **OCTA** 83x50 cms: **01214. Unidad: Consultar**



**NOVEDAD**

### Mesa colaborativa polivalente móvil y regulable

Mesa con pistón de gas regulable en altura con cuatro ruedas y base de estrella. Se adapta a las diferentes necesidades del aula, permitiendo trabajar de pie o sentado. Crea espacios de aprendizaje estimulantes. Promueve la creatividad y la colaboración. Activación del pistón fácil, rápido y seguro, regulando la altura de tablero de 71 a 101 cms. Aumento de la zona funcional de trabajo. Aporta una gran facilidad para crear diferentes ambientes y formatos de trabajo. Gancho rotativo para mochila, pizarra, etc. Ruedas con goma blanda, las posteriores con freno. Sobre de MDF E-0 de 18 mm. Acabado estándar color blanco. Medidas: 75x60 cms. Altura regulable de 71 a 101cm.

Mesa colaborativa **MOON**: **01218. Unidad: Consultar**



**NOVEDAD**

# Mesas para colectividades

## Mesa plegable 391

Mesa plegable, con estructura en tubo de acero de 50mm de diámetro y pintada en epoxy blanco, verde o gris. Tapas en DM laminado con cantos redondeados y barnizados. Dispone de 4 tacos en la parte inferior de la encimera, que permiten que se pueda apilar o depositar en el suelo al plegar las patas. Encimera en color crema, verde preescolar, amarillo, rojo, azul, haya, verde o naranja.

120x60 cms. Alt. 54 ó 60 cms: **02800. Unidad: €256,52**

120x80 cms. Alt. 75 cms: **02801. Unidad: €326,70**

140x80 cms. Alt. 75 cms: **02802. Unidad: €343,64**



## Mesa abatible 392

Mesa abatible, con estructura en tubo de acero de 50 mm de diámetro y pintada en epoxy blanco, verde o gris. Tapas en DM laminado con cantos redondeados y barnizados. La encimera se puede abatir sobre las patas, lo que permite poder retirarlas y aprovechar mejor los espacios. Encimera en color crema, verde preescolar, amarillo, rojo, azul, haya, verde o naranja.

120x60 cms. Alt. 54 ó 60 cms: **02803. Unidad: €373,89**

120x80 cms. Alt. 75 cms: **02804. Unidad: €503,36**

140x80 cms. Alt. 75 cms: **02805. Unidad: €528,77**



## Mesa plegable 361

Mesa rectangular, patas plegables cromadas o grises. Tapa en laminado con cantos reforzados en PVC. Altura 75 cms. Dos anchuras: 50 y 80 cms. En diferentes longitudes.

160 cms: **02806. Unidad: €389,62**

180 cms: **02807. Unidad: €405,35**

200 cms: **02808. Unidad: €429,55**



## Mesa plegable 131

Mesa plegable con estructura metálica cromada y tablero en melamina blanca. Diferentes medidas.

180x80 cms: **02809. Unidad: €204,49**

200x45 cms: **02810. Unidad: €192,39**

200x80 cms: **02811. Unidad: €204,49**

200x90 cms: **02812. Unidad: €320,65**



### Mesa rectangular polivalente

Mesa polivalente para lectura y comedor, de 75 cms de altura con estructura metálica y tablero bilaminado con cantos de PVC. Acabada en estructura gris y tablero haya o también con estructura verde o negra y tablero en crema, gris o verde. Diferentes medidas.

- 120x80 cms: **02813. Unidad: €229,90**
- 140x80 cms: **02814. Unidad: €242,00**
- 160x80 cms: **02815. Unidad: €266,20**
- 180x80 cms: **02816. Unidad: €290,40**
- 200x80 cms: **02817. Unidad: €314,60**
- 200x100 cms: **02818. Unidad: €361,79**

### Mesa lectura y comedor escolar

Mesa homologada de lectura y comedor, con estructura de 4 patas perimetral metálica en color gris o verde y tablero de 30mm en color haya o verde. Tablero de 140x75 cms y tres alturas diferentes: 58, 70 y 76 cms.

Mesa lectura y comedor escolar: **02820. Unidad: €246,84**

### Mesa reuniones escolar

Mesa homologada de reuniones con estructura de 4 patas perimetral metálica en color gris o verde y tablero de 30mm en color haya o verde. Medidas: 190x95x75 cms.

Mesa reuniones escolar: **02819. Unidad: €314,60**

### Mesa trona infantil

Mesa trona fabricada con tablero MDF con cantos redondeados y barnizados con barniz no tóxico. Incorporan ruedas en sus extremos inferiores para facilitar su desplazamiento. Bases para asientos con una barra de seguridad central para que no se caigan los niños/as. Opción de incorporar asientos acolchados con funda extraíble de fácil limpieza. Encimera a 76 cm. de altura. Los respaldos están personalizados con caras que expresan diferentes emociones. Íntegramente desmontable, reduciendo así el impacto ambiental en su transporte.

- Mesa curva de 4 asientos 187x107x65cms.: **02824. Unidad: Consultar**
- Mesa curva de 5 asientos 200x107x65cms.: **02825. Unidad: Consultar**
- Mesa recta de 4 asientos 187x107x65cms.: **02826. Unidad: Consultar**
- Asiento acolchado: **02827. Unidad: Consultar**





## Grada modular móvil con estantería

Grada modular, móvil y transformable en estantería. Grada modular con ruedas y estantería que te permite crear diferentes espacios de aprendizaje y dividir áreas. Ideal para el trabajo en grupo y para mejorar la interacción entre los alumnos. Ruedas, estructura de madera, capacidad de almacenaje y tapizado de PVC verde o rojo. Estructura en melamina blanca. Medidas: 90x90x79 cms. Peso: 70 kgs.

Grada modular móvil con estantería: **02829**. Unidad: [Consultar](#)

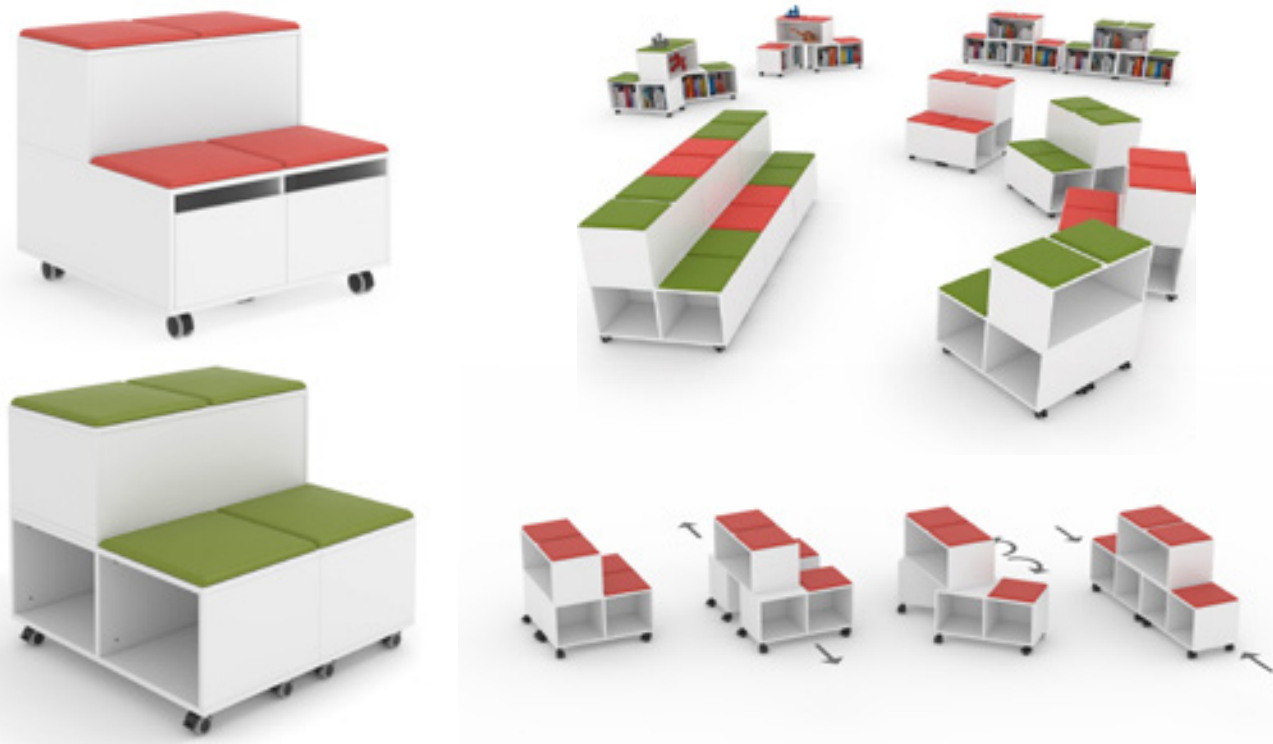

**NOVEDAD**



## Mueble expositor doble cara

Expositor de libros accesible por las dos caras, una para exponer libros y otra con estantería para almacenar. Fabricado en melamina de haya con tableros de 19 mm y cantos de PVC de 2 mm acabados por las dos caras. Dispone de ruedas con freno. Medidas: 90x120x60 cms.

Torre expositor de libros: **02913**. Unidad: [Consultar](#)



## Torre expositor de libros

Expositor de libros accesible por los cuatro lados, cada lado esta formado por zona estantería para el almacenaje de libros y zona expositor, donde exponer los libros de frente. Ancho 57, fondo 57 y alto 119 cm.

Torre expositor de libros: **02903**. Unidad: [Consultar](#)



**Mueble expositor libros dos caras**

Expositor de libros accesible por las dos caras, por una de las caras permite almacenar y exponer libros de frente y con barra cilíndrica delante, lo que impide la caída de los mismos. Ancho 103, fondo 60 y alto 120 cm.

Mueble expositor libros dos caras: **02904. Unidad: Consultar**



**Teatro marionetas**

Mueble teatro para marionetas o títeres, con parte trasera abierta. Fabricado en melamina de 19 mm de espesor, con cantos de PVC de 2 mm para darle mayor resistencia. Medidas: Ancho: 71 cms x Fondo: 30 cms x Altura 115 cms. Laterales y lejas en haya o blanco. Frontales en color cereza, pistacho, celeste, amarillo, naranja o haya.

Teatro marionetas: **02902. Unidad: Consultar**



**Carro librería doble frontal 90x79x50**

Mueble librería con tres estantes a dos caras. Medidas: ancho 90 x alto 79 x profundo 50 cms.

Carro librería doble frontal 90x79x50: **02906. Unidad: Consultar**



**Mueble expositor de libros**

Se compone de dos caras, una expositor con dos niveles y la otra con dos estantes y puertas bajas. Puertas interiores antiatrapamiento de dedos. Medidas. Ancho: 90 cms x Alto 96 cms x profundo 57 cms.

Mueble expositor de libros: **02905. Unidad: Consultar**



### Carro alto

Carro con casilla superior y balda inferior. Medidas: ancho 80 x alto 58 x profundo 40 cm. Disponible con separaciones para librería en casilla superior o sin separaciones.

Con separaciones: **02907. Unidad: Consultar**  
Sin separaciones: **02908. Unidad: Consultar**



### Carro bajo

Carro de almacenamiento. Medidas: ancho 80 x alto 27 x profundo 40 cm. Disponible con separaciones para librería o sin separaciones.

Con separaciones: **02909. Unidad: Consultar**  
Sin separaciones: **02910. Unidad: Consultar**



### Cajón guardajuegos 80x49x40

Cajón guarda juegos, con sistema de cierre de tapa amortiguador. Medidas: 80 cm. (anchura) x 49 cm. (altura) x 40 cm. (profundo).

Cajón guardajuegos 80x49x40: **02911. Unidad: Consultar**



### Cubo librería

Carro para almacenar y organizar todo tipo de libros o cuentos, accesible desde su parte superior. Ancho 60, fondo 60 y alto 60 cm.

Cubo librería: **02912. Unidad: Consultar**

### Carro transportador de libros

Carro librería con 3 baldas con frentes para almacenamiento y transporte de libros. Balda superior dividida por la mitad. Accesible por las dos caras. Fabricado en melamina de haya con tableros de 19 mm de espesor y cantos de PVC de 2 mm acabados por las dos caras. Ruedas de 8 cm. con doble freno y soporte metálico para alta carga y uso continuado. Medidas: 70x100x50 cms.

Carro transportador de libros: **02914. Unidad: Consultar**



### Mesas de luz

Panel de luz fabricado en madera natural pintada con tintes no tóxicos y en 4 colores diferentes a elegir (azul, rojo, verde o amarillo) o sin tinter, en madera natural. Cajón sellado con barniz natural. Interior de cajón forrado en blanco para aportarle gran luminosidad. Dos tamaños. Luces de LED para un color blanco más puro. Incluye adaptador de corriente de 12v. Tapa de metacrilato OPAL de 5 mm super resistente y leds con protección al agua IP65. Dos versiones: CON MANDO, que permite cambiar de color, intensidad, y otras múltiples funciones, o CON WIFI que permite controlar el panel directamente con un dispositivo MÓVIL o TABLET, y que, a través de una aplicación gratuita, le aporta multitud de funciones y utilidades para educación: Gran paleta de colores, regular su intensidad, cajón rítmico, sensor de voz, semáforo de ruido, captura de colores, temporizador, etc. La versión wifi también incorpora mando, por si se quiere trabajar sin conexión. Sus medidas y formato permiten almacenarla fácilmente. Incluye un asa de cuerda natura para transportarla cómodamente. Permite trabajar con ella en posición vertical, sobre la mesa, en el suelo, etc.

Mesa de luz con mando 48x37x7cms.: **02920. Unidad: €89,54**  
Mesa de luz con mando 64x48x7cms.: **02921. Unidad: €119,79**  
Mesa de luz con WiFi + mando 48x37x7cms.: **02922. Unidad: €102,85**  
Mesa de luz conWiFi + mando 64x48x7cms.: **02923. Unidad: €133,10**

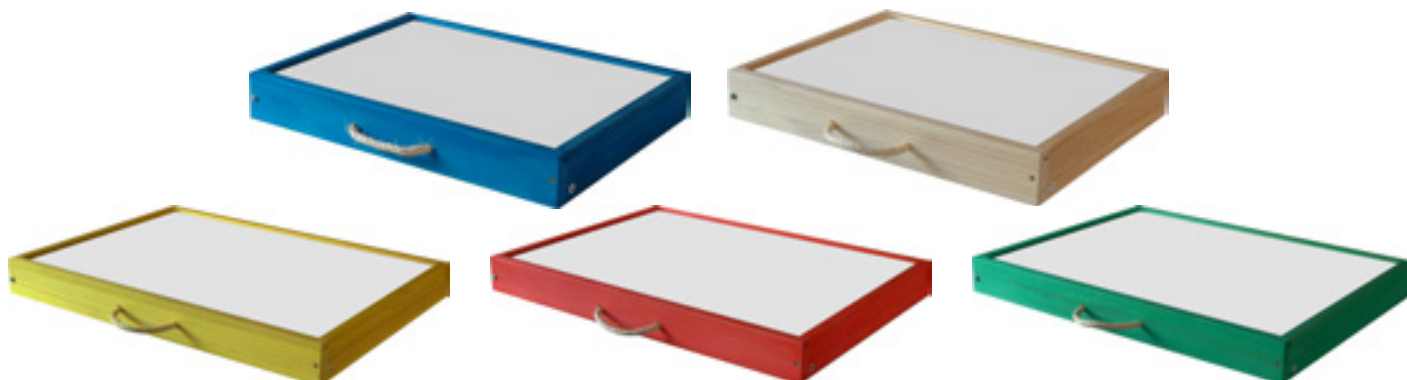

**CONSULTAR ACCESORIOS PARA MESAS DE LUZ EN PAGES. 162, 163, 167**



### Asiento para suelo de FOAM

Asiento fabricado en foam de alta densidad, de medidas 34x26 cms y grosor de 15 cms, que lo hace fácilmente transportable y almacenable. Muy resistente. Especialmente indicado para actividades colectivas, juegos en clase, reuniones en grupo y al aire libre, psicomotricidad, etc.

Asiento para suelo de FOAM azul: **02948. Pack: €95,59**

Asiento para suelo de FOAM rojo: **02949. Pack: €95,59**

Pack de 10 unidades.



### Mobiliario de FOAM

Complementos de mobiliario para ludoteca fabricados con espuma de poliuretano de 25 kg, recubiertos con tacto piel o PVC poliéster en diversos colores según muestrario. con base antideslizante. Sin ftalatos. Material ignífugo M2. Diferentes alturas para adaptarse a diferentes edades. Todas las medidas están indicadas como largo x ancho x alto.

#### Sofá Foam 1 plaza

30x40x30 cms. Alt. asiento 15 cms (6-18 meses): **02950. Unidad: €58,67**

32x45x50 cms. Alt. asiento 25 cms (18 m-3 años): **02951. Unidad: €87,11**

40x52x60 cms. Alt. asiento 30 cms (3-6 años): **02952. Unidad: €123,83**

55x65x70 cms. Alt. asiento 40 cms (adulto): **02953. Unidad: €203,03**

#### Sofá Foam 2 plazas

60x40x30 cms. Alt. asiento 15 cms (6-18 meses): **02954. Unidad: €84,23**

64x45x50 cms. Alt. asiento 25 cms (18 m-3 años): **02955. Unidad: €127,43**

80x52x60 cms. Alt. asiento 30 cms (3-6 años): **02956. Unidad: €189,35**

110x65x70 cms. Alt. asiento 40 cms (adulto): **02957. Unidad: €347,70**

#### Sofá Foam 3 plazas

100x40x30 cms. Alt. asiento 15 cms (6-18 meses): **02958. Unidad: €121,67**

100x45x50 cms. Alt. asiento 25 cms (18 m-3 años): **02959. Unidad: €172,07**

115x52x60 cms. Alt. asiento 30 cms (3-6 años): **02960. Unidad: €260,25**

140x65x70 cms. Alt. asiento 40 cms (adulto): **02961. Unidad: €426,21**

#### Mesita rinconera Foam

40x40 cms. Altura 15 cms (6-18 meses): **02962. Unidad: €56,88**

46x46 cms. Altura 25 cms (18 m-3 años): **02963. Unidad: €84,23**

53x53 cms. Altura 30 cms (3-6 años): **02964. Unidad: €116,63**

#### Mesita cuadrada Foam

40x40 cms. Altura 15 cms (6-18 meses): **02965. Unidad: €66,96**

46x46 cms. Altura 25 cms (18 m-3 años): **02966. Unidad: €82,79**

53x53 cms. Altura 30 cms (3-6 años): **02967. Unidad: €120,95**

60x60 cms. Altura 40 cms (adulto): **02968. Unidad: €150,82**

#### Puff redondo Foam

30 cms Ø Altura: 5 cms: **02969. Unidad: €31,31**

30 cms Ø Altura: 15 cms: **02970. Unidad: €42,48**

30 cms Ø Altura: 25 cms: **02971. Unidad: €52,91**



### Tatami

Colchoneta recubierta de vinilo poliéster. Por su alta densidad no desequilibra al andar, caminar, gatear, deslizar,.. Sin ftalatos. Material ignífugo M2. Acabada en diferentes colores según muestrario.

200x150x2 cms: **02972. Unidad: €215,27**

200x100x2 cms: **02973. Unidad: €163,43**

245x245x2 cms: **02974. Unidad: €410,37**



### Tatami plegable 4 colores

Colchoneta de espuma de 25 kg plegable en 4 cuerpos, recubierta de vinilo poliéster en color a elegir según amplio muestrario. Sin ftalatos. Material ignífugo M2.

200x100x3 cms: **02975. Unidad: €177,11**



### Asiento separador de Foam

Prisma de 200x30x40 cms. Pieza ideal para utilizarla de separación de ambientes y a la vez de asiento. Dispone de ventosas para fijarse mejor al suelo.

200x30x40 cms: **02976. Unidad: €356,38**

# Descanso infantil

## Cuna de madera

Cuna fabricada en madera de haya. Somier de lamas. Sencillo montaje. Incluye: lateral abatible, 3 posiciones de colchón, cuatro ruedas, dos de ellas con freno. Acabados no tóxicos. 2 Tamaños y dos acabados.

### Natural

120x60 cms: **03002**. Unidad: €240,79  
100x50 cms: **03003**. Unidad: €235,95

### Blanco

120x60 cms: **03000**. Unidad: €240,79  
100x50 cms: **03001**. Unidad: €235,95



## Chichonera para cuna

Protector para la cuna disponible en amarilla, naranja y verde claro.

60x60x60 cms: **03004**. Unidad: €45,98  
60x50x60 cms: **03005**. Unidad: €42,35



## Sábanas para cunas

Sábanas 50% algodón y 50% poliéster. Disponibles en Blanco, amarillo, naranja y verde claro.

### Sábana bajera ajustable

120x60 cms: **03008**. Unidad: €11,98  
100x50 cms: **03009**. Unidad: €11,37

### Sábana encimera

110x150 cms: **03010**. Unidad: €11,25  
100x135 cms: **03011**. Unidad: €10,89



## Almohada para cuna

Almohada de fibra para cuna antiácaros y antibacteria con funda de algodón. Lavable. 57x30 cms. Funda para almohada 50% algodón y 50% poliéster.

Almohada 57x30 cms : **03015**. Unidad: €15,73  
Funda 57x30 cms : **03016**. Unidad: €6,05

## Colchón para cuna

Núcleo de espuma de poliuretano microcelular de densidad media 20 Kg. M3. Colchones de 8 cm de grosor. Funda interior 100% de algodón elástico. Esta funda garantiza una buena transpiración y un tacto más agradable además de dar el máximo confort y tener una elevada elasticidad. Funda exterior de rizo de algodón con base de poliuretano a una cara, transpirable e impermeable. En la otra cara, tejido de algodón. Lavable. Esta funda está dotada de una cremallera en L para que sea fácil desenfundar el colchón y lavar cuantas veces se desee.

120x60 cms: **03006**. Unidad: €58,08  
100x50 cms: **03007**. Unidad: €53,24



## Saco nórdico

Saco nórdico con cremallera. Composición (fibra 100 % poliéster). Disponibles en amarillo, naranja y verde claro. Dos tamaños.

120x60 cms: **03012**. Unidad: €83,49  
100x50 cms: **03013**. Unidad: €79,86



### Hamacas infantiles apilables

Camitas infantiles apilables fabricadas en España conforme a las Normativas Europeas de Seguridad. Robustas patas de plástico con bordes redondeados que le confieren máxima estabilidad (no se vuelca) y total seguridad ya que no tiene huecos entre tejidos y patas por lo que evita accidentes. Máxima higiene, ya que permiten un fácil acceso para su limpieza y no tienen agujeros. Tela que no se destensa gracias a su tejido termosoldado de gran resistencia y tensión excepcional. IGNIFUGA M2. Medidas: 131x55x11 cms. 10 años de garantía. Muy fácil de montar. Se suministran desmontadas. Cada camita incluye una funda identificadora adhesiva. Ruedas opcionales para transformar una camita en base y carrito de las demás. Dispone de múltiples accesorios como sábanas bajeras, sábanas saco, almohada ignífuga, manta saco ignífuga con gomas, etc.

Camita apilable infantil 134x55x11cms.: **03050. Unidad: €48,34**

Set de 4 ruedas con freno: **03051. Unidad: €11,50**

Sábana bajera: **03052. Unidad: €8,41**

Sábana impermeable transpirable: **03053. Unidad: €18,76**

Sábana saco: **03054. Unidad: €12,71**

Almohada: **03055. Unidad: €12,09**

Manta con gomas: **03056. Unidad: €10,83**

Manta saco con gomas: **03057. Unidad: €18,76**

Manta 75x100 cms.: **03058. Unidad: €12,09**

Manta 100x150 cms.: **03059. Unidad: €18,76**



### Colchoneta para dormir

Colchoneta de espuma de foam de 25 kgs/m3 de densidad especialmente indicada para descanso infantil y otros usos al ser un producto versátil y funcional. Fabricado según las normativas europeas con material ignífugo M2 y materiales no tóxicos con tratamiento antiparasitario y antimicrobiano. Fabricada en diversos colores a elegir. Medidas: 110x60x5 cms.

Colchoneta para dormir: **03042. Unidad: €78,65**



### Sillón de lactancia

Sillón ideal para dar el biberón a los bebés de respaldo confortable y adaptable para diestros o zurdos. Con base antideslizante y tapizado en tacto piel. Altura asiento 40 cm. Medidas 80x80x87 cm.

Sillón de lactancia: **03043. Unidad: €332,75**





### Cojín alzador

Fabricado de espuma de foam de 25 kgs/m3 de densidad. Fabricado según las normativas europeas con material ignífugo M2 y materiales no tóxicos con tratamiento antiparásitario y antimicrobiano. Fabricado en diversos colores a elegir. Medidas: 30x30x15 cms.

Cojín: **03043**. Unidad: **€59,29**

## Higiene infantil



### Mueble cambiador

Mueble cambiador con dos estantes fabricado en melamina de haya y cantos PVC de 2 mm. Pies niveladores de 4 cms. Estructura en color haya. Baldas y puertas en haya, cereza, azul claro, azul oscuro, amarillo, verde oscuro, rosa, naranja, blanco o manzana. Dimensiones: 90x70x96 cms. No incluye cojín de cambio.

Mueble cambiador: **03102**. Unidad: **Consultar**

### Mueble cambiador con escalera y cajones

Mueble cambiador con 4 cajones y escalera giratoria. Fabricado en melamina de haya con tableros de 19 mm de grosor. Puertas y frentes cajón de 16 mm y trasera de 10 mm. Cantos en PVC de 2 mm, acabado por las dos caras. Laterales con esquinas frontales redondeadas en amplio radio y 25 cm de altura de copete. Cajones de extracción parcial con guías metálicas de rodillos y autocierre, admiten de una capacidad de carga de 25 kg. Pies niveladores de PVC de 4 cm. **NO INCLUYE COJÍN DE CAMBIO**. Medidas: 90 x 70 x 105 cms. Puerta de escalera y frontal de cajones disponible en amplia gama de colores.

Mueble cambiador con escalera y cajones: **03104**. Unidad: **Consultar**

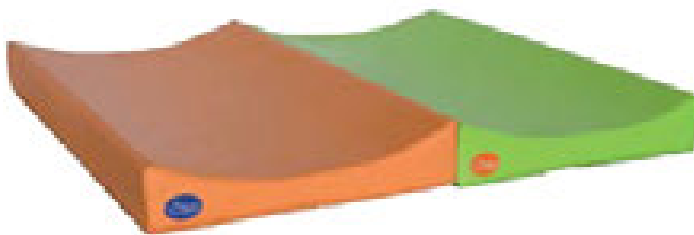

### Cambiador de sobremesa

Colchón cambiador de sobremesa y para acoplar a muebles cambiadores, fabricado con material homologado para uso infantil. Autoextinguible M2. 72x52 cm.

Cambiador de sobremesa: **03101**. Unidad: **€62,92**



### Mueble cambiador con escalera 2 puertas

Mueble cambiador 2 puertas, con balda en el interior de una de las puertas y escalera giratoria (en el interior de la otra). Fabricado en melamina de haya, con tableros de 19 mm de espesor, excepto trasera de 10 mm. Cantos de PVC de 2 mm, acabado por las dos caras. Pies niveladores de PVC de 4 cms de diámetro, con opción de dos alturas (4 y 8 cms). Puertas interiores antiatrapamiento de dedos y tiradores de polímero suave anti golpes. La escalera se puede solicitar en puerta derecha o izquierda. Cerradura en la puerta de la escalera. No incluye cojín de cambio.

Mueble cambiador con escalera 2 puertas: **03103**. Unidad: **Consultar**





### Escalera 5 peldaños para cambiador

Escalera de cinco peldaños fabricada en gomaespuma de 25 kg de densidad autoextinguible nivel M2, lavable, desenfundable y con cremallera. Base antideslizante. Permite subir al niño acompañado del adulto sin que el educador necesite levantarlo. Fabricada sin Ftalatos. Medidas: 125x60x85 cms.

Escalera 5 peldaños para cambiador: **03105. Unidad: €360,58**

### Casillero 1 fila

Casillero de una fila fabricado en melamina color haya de 4 casillas con diferentes medidas totales (ancho x alto x profundo).

80x22x28 cms: **03107. Unidad: Consultar**

80x30x28 cms: **03108. Unidad: Consultar**

120x30x28 cms: **03109. Unidad: Consultar**



### Escalera cambiador madera

Escalera de madera (4 peldaños) para mueble cambiador. Fabricada en melamina de haya de 19 mm de grosor con cantos en PVC de 2 mm. Costados de DM melaminizado de 16 mm de grosor con cantos redondeados y barnizados con barnices no tóxicos. Facilita la subida de niños a la zona de cambio. Ensamblaje mediante sistema de manguitos con acercamiento, que garantiza la máxima firmeza, con unión sólida e indeformable. Ancho 40 cms x alto 86 cms x fondo 56 cms.

Escalera cambiador madera:

**03106. Unidad: Consultar**



### Casillero 2 filas

Casillero fabricado en melamina color haya con dos filas y un total de 8 o 10 casillas con diferentes medidas totales (ancho x alto x profundo).

80x42x28 cms (8 casillas): **03110. Unidad: Consultar**

100x42x28 cms (10 casillas): **03111. Unidad: Consultar**



### Casillero 3 filas

Casillero fabricado en melamina color haya con tres filas y un total de 12 casillas.

80x62x28 cms (12 casillas): **03112. Unidad: Consultar**



# Elementos de protección

**Kit 1**



**Kit 2**



## Valla de plástico infantil

Valla de plástico modular con diferentes piezas en colores que se anclan entre sí gracias a sus uniones en forma de bisagra que permite disponerlas formando distintas formas y combinaciones. Presentadas en dos kits de diferentes medidas: Kit 1 (6 piezas de 60 cms de alto x 80 cms de ancho) y Kit 2 (10 piezas de 80 cms de alto x 40 cms de ancho). Solo combinables piezas de igual medida.

Kit 1, 6 piezas de 60x80: **03225. €145,20**

Kit 2, 10 piezas de 80x40: **03226. €151,25**



## Brazaletes identificativos Apli

Blister de 32 brazaletes identificativos Apli. Los padres y profesores pueden escribir en el brazaletes el nombre del niño, teléfonos de contacto, dirección o la información que deseen. Ideales para utilizar en lugares públicos y de mucha concurrencia. 32 brazaletes de 210x15 mm.

Brazaletes identificativos Apli: **03204. Unidad: €7,26**



## Protección salva dedos

Protector compuesto por dos guías de aluminio con una lámina opaca o transparente flexible. La lámina se puede quitar fácilmente para su limpieza y recambio. Fijación mediante adhesivo o tornillos y taco a la pared si se requiere. Altura 120 cm.

Protector puertas transparente 90°: **03205. Unidad: €47,19**

Protector puertas transparente 180°: **03206. Unidad: €50,82**

Recambio transparente 90°: **03207. Unidad: €22,39**

Recambio transparente 180°: **03208. Unidad: €25,77**

Protector puertas opaco 90°: **03209. Unidad: €37,51**

Protector puertas opaco 180°: **03210. Unidad: €39,93**

Recambio opaco 90°: **03211. Unidad: €13,31**

Recambio opaco 180°: **03212. Unidad: €15,73**





### Protección columnas

Espumados tapizados en lona ignífuga de primera calidad. Se fabrican a medida, para columnas, pilares, postes, etc. Consultar precio según medidas.

Protección columnas: **03213. Unidad: Consultar**



### Protección tubo

Protección para tubos fabricado en PVC. Diámetro interior 5 cm. Dimensiones: 240 cms de longitud x 2 cms de grosor. Se puede cortar para adaptar a longitud necesaria. Disponibles en azul, amarillo, verde y rojo.

Unidad: **03215. €38,12**



### Protector de radiador

Protección acolchada para la parte frontal y los laterales de los radiadores. Distancia aproximada de 3 cm entre la protección y el radiador, para permitir la evacuación del calor generado. Dispone de anclajes que sujetan la protección a la parte superior del radiador.

Hasta 100 cms: **03217. Unidad: €211,75**  
 De 100 a 150 cms: **03218. Unidad: €252,89**  
 De 150 a 200 cms: **03219. Unidad: €317,02**  
 De 200 a 250 cms: **03220. Unidad: €361,79**



### Protección cantonera 120x7

Protección para esquinas acolchada. Se puede hacer a medida bajo consulta. Colores variados. Fácil colocación mediante adhesivo. Dimensiones: 120x7cm para cada ángulo.

Protección cantonera 120x7: **03214. Unidad: €27,83**



### Protección tubos radiador

Protección semitubular acolchada. Fijación a la pared mediante tacos y tornillos. 13 colores a elegir. Diámetro exterior de 15 cm. Se sirve por metro lineal.

Metro lineal: **03216. Unidad: €75,02**



### Protección de radiador con estructura metálica

Estructura metálica forrada y acolchada para proteger a los niños ante cualquier golpe con los radiadores. Hasta 100 cm. de ancho.

Hasta 100 cms: **03221. Unidad: €325,49**  
 De 100 a 150 cms: **03222. Unidad: €361,79**  
 De 150 a 200 cms: **03223. Unidad: €401,72**  
 De 200 a 250 cms: **03224. Unidad: €427,13**

# Elementos de protección



## Espejo medidor

Espejo de diseño divertido con medidas graduadas desde 70 hasta 150 cm. Marco de madera laqueada. No incluye escalera de FOAM que aparece en la foto.

Espejo medidor: **04010**. Unidad: €54,45

## Espejo de seguridad infantil y barra estabilizadora

Espejos de metacrilato nítido irrompible de seguridad, según normas de seguridad internacionales. Fabricado con marco en madera natural, madera lacada o aluminio lacado en colores a elegir. Dos medidas disponibles. Barra estabilizadora opcional para ayudar al bebé a realizar sus primeros intentos de ponerse en pie. Con anclajes para atornillar a una pared y forrada en tela plástica, lavable, mullida en su interior con foam.

### Marco madera natural

100x65 cms: **04001**. Unidad: €99,95  
120x50 cms: **04002**. Unidad: €99,95

### Marco madera lacada

100x65 cms: **04003**. Unidad: €99,95  
120x50 cms: **04004**. Unidad: €99,95

### Marco aluminio lacado

100x65 cms: **04005**. Unidad: €99,95  
120x50 cms: **04006**. Unidad: €99,95

### Barra estabilizadora

130x15 cms: **04007**. Unidad: €91,96

## Elementos de Foam acolchados

Fabricados con espuma de 25 Kg/m3 recubierta con PVC poliéster o tacto piel, contando con una amplia gama de colores. Sin ftalatos. Material ignífugo M2. Fabricado en España con la total seguridad y garantía. Elementos especialmente diseñados para la educación psicomotriz. Favorecen el desarrollo de la coordinación. Estimulan la imaginación y fomentan la composición de volúmenes y colores. Gatear, equilibrio, deslizar, transportar, subir, bajar y saltar por los diferentes circuitos que se pueden llegar a construir, formando olas, rampas, escaleras...

### Cilindros

Ø 20 x 60 cms: **04100**. Unidad: €57,51  
Ø 35 x 55 cms: **04101**. Unidad: €99,20  
Ø 25 x 100 cms: **04102**. Unidad: €97,76  
Ø 30 x 120 cms: **04103**. Unidad: €129,39

Ø 50 x 100 cms: **04105**. Unidad: €291,86  
Ø 15 x 60 cms: **04106**. Unidad: €47,45  
Ø 30 x 60 cms: **04107**. Unidad: €80,51  
Ø 35 x 110 cms: **04108**. Unidad: €149,52



### Soporte cilindro

60x30x30 cms: **04109**. Unidad: €87,69

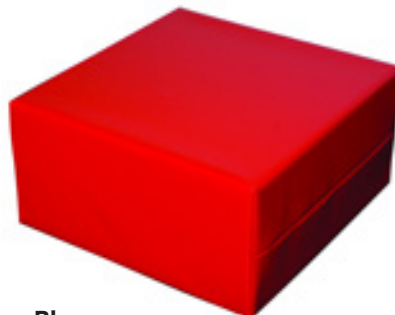

### Bloques

50x25x25 cms: **04110**. Unidad: €69,01  
50x50x25 cms: **04111**. Unidad: €89,15  
60x60x30 cms: **04112**. Unidad: €132,27



### Escalera balancín

110x60x77 cms: **04113**. Unidad: €284,67



**Escaleras**

50x50x15 cms 2 escalones: **04114. Unidad: €66,85**  
 40x50x20 cms 2 escalones: **04115. Unidad: €73,33**  
 65x60x30 cms 3 escalones: **04116. Unidad: €134,42**  
 75x60x50 cms 3 escalones: **04117. Unidad: €204,88**  
 100x60x68 cms 4 escalones: **04118. Unidad: €296,18**  
 125x60x85 cms 5 escalones: **04119. Unidad: €386,75**



**Escaleras onduladas**

65x60x30 cms inversa: **04120. Unidad: €124,37**  
 65x60x30 cms: **04121. Unidad: €132,27**  
 70x60x50 cms: **04122. Unidad: €196,96**



**Rampas**

60x60x30 cms: **04123. Unidad: €103,51**  
 90x60x30 cms: **04124. Unidad: €148,80**  
 50x50x15 cms: **04125. Unidad: €62,83**  
 70x50x50 cms: **04126. Unidad: €146,65**  
 70x60x50 cms: **04127. Unidad: €155,28**  
 100x60x68 cms: **04128. Unidad: €234,35**

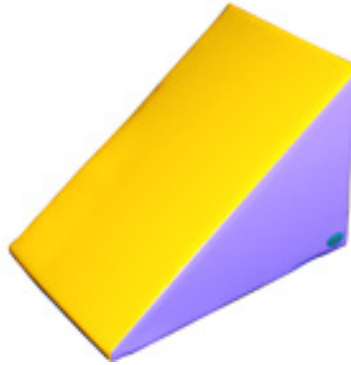

**Rampa ondulada**

65x60x30 cms: **04129. Unidad: €107,83**  
 90x60x30 cms: **04130. Unidad: €152,41**

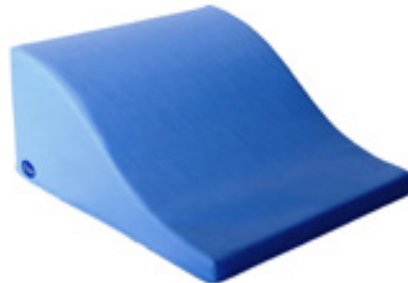

**Prisma**

120x30x30 cms: **04131. Unidad: €125,80**



**Ladrillos**

25x25x50 cms: **04132. Conjunto: €241,54**  
 30x30x60 cms: **04133. Conjunto: €323,49**  
 30x20x80 cms: **04134. Conjunto: €305,52**  
 Conjunto de 4 ladrillos



**Cubos**

30x30x30 cms: **04135. Conjunto: €184,04**  
 Conjunto de 4 cubos



Consúltenos para otros elementos y medidas. Disponemos de un amplio catálogo específico de foam tapizado para uso escolar





**Conjunto bloques diferentes densidades**

60x20x12 cms: **04200. Set: €217,82**

Set de 5 bloques



**Puente 2 piezas**

70x50x55 cms: **04201. Unidad: €310,54**

**Conjunto puente cilindro 5 piezas**

245x60x45 cms: **04202. Unidad: €534,11**

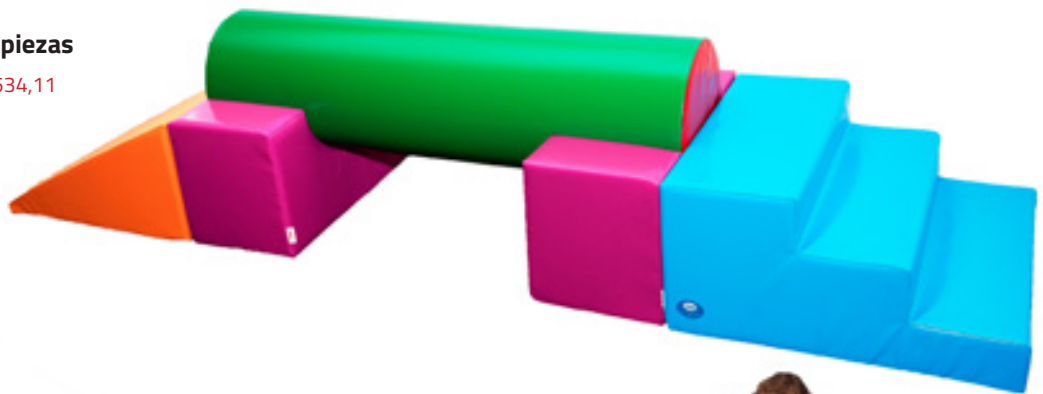

**Conjunto plataforma 5 piezas**

190x190x30 cms: **04204. Unidad: €590,91**



**Conjunto ganeo 8 piezas**

305x250x30 cms: **04205. Unidad: €927,34**

**Conjunto cilindro y prisma 9 piezas**

375x60x50 cms: **04206. Unidad: €1055,29**



Consúltenos para otros elementos y medidas. Disponemos de un amplio catálogo específico de foam tapizado para uso escolar

### Piscina de bolas

Piscinas fabricadas con espuma de 25 kg y recubiertas de PVC. poliéster. Disponibles en numerosos tamaños. Compuestas de un tapiz de suelo y 4 bloques unidos entre sí mediante un sistema reforzado de velcros, formando un conjunto muy sólido e indeformables. Sin ftalatos. Material Ignífugo M2. Pelotas de 8 cms de plástico en colores surtidos. Las pelotas se suministran en sacos de 500 Uds. o también se pueden suministrar sueltas (solicitar presupuesto).

- 200x150x40x15 cms: **04250. Unidad: €625,41**
- 200x200x45x20 cms: **04251. Unidad: €835,32**
- 200x250x45x20 cms: **04252. Unidad: €927,34**
- 300x200x45x20 cms: **04253. Unidad: €1020,79**
- 300x250x45x20 cms: **04254. Unidad: €1167,44**
- Saco de 500 bolas: **04255. Unidad: €154,88** (Consultar para Uds. sueltas)



### Losetas de FOAM Bicolor

Losetas para suelo fabricadas en goma eva de 80 kgs de densidad con grabados antideslizantes para evitar caídas. Perfiles con forma de puzzle para poder acoplar entre sí. Muy fácil de instalar. Además cada loseta incluye corteza exterior para terminar la colocación con acabados perfectos. Fácil limpieza con agua y jabón. Presentadas en acabado bicolor, cada cara de una tonalidad, para poder hacer múltiples combinaciones y suelos divertidos. Medidas: 100x100x2 cms.

- Azul y celeste: **04312. Unidad: €34,97**
- Naranja y amarillo: **04313. Unidad: €34,97**
- Lila y rojo: **04314. Unidad: €34,97**
- Pistacho y verde: **04315. Unidad: €34,97**

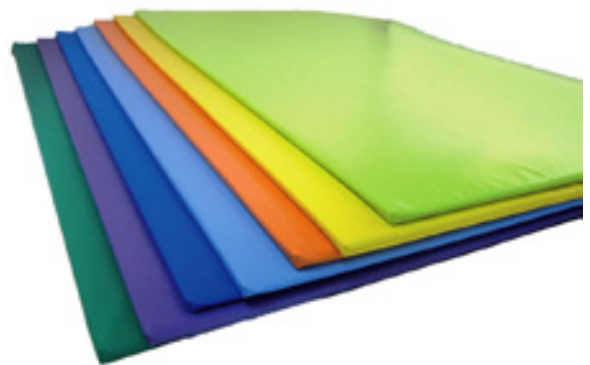
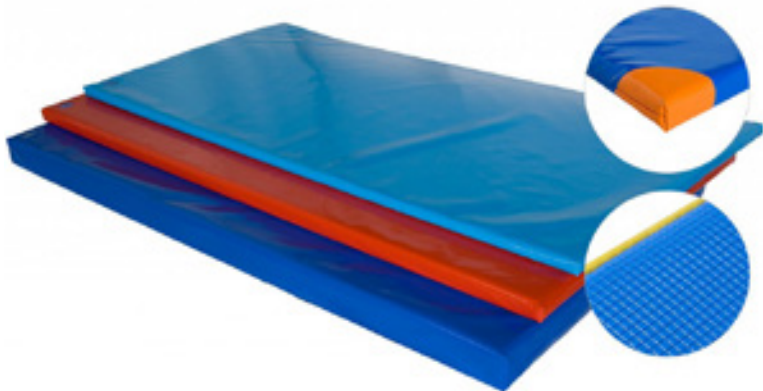

Colores disponibles



### Colchonetas y Tatamis

Colchonetas y tatamis de diferentes tamaños y grosores fabricados Sin ftalatos con material ignífugo M2. Espuma de 25 kgs de densidad forrada con poliéster de diversos colores a elegir (azul claro, verde, pistacho, amarillo, naranja, rojo, lila, fucsia, blanco, crema, gris o negro). Lavable con agua y jabón. Impermeable y antibacterias. Atóxico. Cantoneras y/o base antideslizante opcional.

#### Colchonetas

- 200x100x3 cms: **04306. Unidad: €149,97**
- 200x100x5 cms: **04307. Unidad: €172,53**
- 200x100x10 cms: **04308. Unidad: €254,48**
- 200x100x15 cms: **04309. Unidad: €315,59**
- 200x200x10 cms: **04311. Unidad: €475,89**
- Incremento cantonera Colchoneta: **04325. Unidad: €15,82**
- Incremento base antideslizante: **04326. Unidad: €20,12**

#### Tatamis

- 150x120x2 cms: **04330. Unidad: €175,40**
- 200x100x2 cms: **04331. Unidad: €178,28**
- 200x150x2 cms: **04332. Unidad: €234,35**
- 200x200x2 cms: **04333. Unidad: €343,62**
- 245x245x2 cms: **04334. Unidad: €447,13**



## Rocódromo equilibrio escolar

Juego de rocódromo bajo proyecto especialmente indicado para el desarrollo del equilibrio y psicomotricidad infantil. Presas diseñadas y seleccionadas con gran suavidad de textura y facilidad de agarre para los niños. Hasta las más pequeñas tienen una altura considerable para facilitar el agarre y comodidad en el apoyo del pie, dado que la mayoría de los niños escalan con zapatillas. Estas presas llenaran de color y diversión nuestro muro. Los colores y modelos podrán variar con respecto a las fotos para ser lo más variados posible en función del proyecto. Diferentes modelos de presas, lotes completos de presas infantiles, presas de animales, de vocales o números. Precisamente las presas con números y vocales son imprescindibles para la iniciación de los peques en la escalada, debido a que no sienten el aprendizaje como tal. Combina ejercicio físico, equilibrio y posibilidad de realizar operaciones o composición de palabras desplazándose por los agarres bien posicionados. Solicítanos presupuesto en función de tus necesidades, espacio disponible, superficie de anclaje, y te asesoraremos. Consultar anclajes recomendados para paredes de hormigón o ladrillo. También sobre losetas de seguridad, colchonetas de caída e incluso césped de seguridad. Válidos para interior y exterior.

Rocódromo escolar: [Consultar](#)





### Césped artificial

Consulte nuestros diferentes modelos de césped artificial, seleccionados con las mejores prestaciones para cada instalación. Disponemos de una amplia gama de diferentes grosores, puntadas, texturas, tonalidades y usos para adaptarlo a cualquier necesidad. Patios escolares, zonas de juego, interior, exterior, jardines, paredes, etc. La manera perfecta de acondicionar las zonas comunes para poder sentarse en el suelo, jugar, dar clase, etc. Con la mejor cobertura, estupenda recuperación, suavidad al tacto, Garantía de 8 años, apto para mascotas, ignífugo, resistente a los rayos UV, antiestático y de fabricación ecológica. Pídenos presupuesto para tu proyecto.

Césped artificial: [Consultar](#)



**NOVEDAD**



### Banco exterior polipropileno colores

Banco de exterior fabricado en polipropileno de alta calidad, tratado con UV, sin mantenimiento, antigrafiti y gran robustez, medidas generales 1640 x 631 x 784 mm, con tornillería de acero inoxidable. Disponible en varios colores. Se suministra desmontado.

- Rojo: **04351-09.**
- Azul: **04351-17.**
- Azul marino: **04351-18.**
- Verde: **04351-22.**
- Marengo: **04351-72.**

Banco exterior polipropileno: **Unidad: €447,70**

### Mesa picnic madera

Mesa picnic de 1770x1530x700 de madera de pino tratada autoclave clase iv compuesta por dos bancos y la mesa. Se suministran desmontados.

Mesa picnic madera: **04350. Unidad: €477,95**



### Loseta de seguridad caucho

Loseta de caucho de 50x50 cms especialmente indicada para seguridad de parques infantiles y zonas de juego. Válida tanto para interior como exterior. Recomendable instalar con cola de poliuretano. Se suministra por m2.

M<sup>2</sup> de loseta de seguridad caucho Burdeos: **04340. m<sup>2</sup>: €49,61**

M<sup>2</sup> de loseta de seguridad caucho Verde: **04341. m<sup>2</sup>: €53,24**

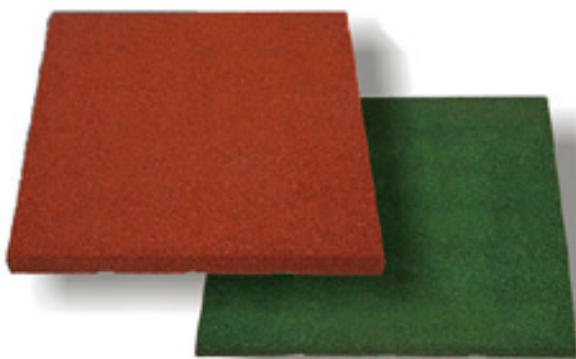

### Adhesivo de poliuretano

Cola de poliuretano especialmente indicada para pegar losetas de caucho. Imprescindible disponer de un suelo base limpio y uniforme (hormigón, etc). Bote de 940 grs.

Adhesivo de poliuretano: **04342. Unidad: €29,04**



## Taquillas metálicas modulares

Taquillas metálicas de gran resistencia con cerradura de llave (disponibles cerraduras opcionales monedero, candado, etc) acabada en pintura epoxi termoendurecida para mayor resistencia. Colores estándar con cuerpo gris claro RAL7035 y puertas azules RAL5010 (consultar otros colores). Puertas con etiquetero y roseta de ventilación. Incluyen patas para separar del suelo. Diferentes tipos de módulos y número de puertas. Se suministran montadas. Anchura de puerta 30 cms. (También disponible en 25 y 40 cms opcionalmente).

### Módulos de 1 puerta

- 1 módulo (30x50x190 cms): **SV30/1. Unidad: €277,35**
- 2 módulos (60x50x190 cms): **SV30/2. Unidad: €410,73**
- 3 módulos (90x50x190 cms): **SV30/3. Unidad: €544,13**
- 4 módulos (120x50x190 cms): **SV30/4. Unidad: €677,52**

### Módulos de 2 puertas

- 1 módulo (30x50x190 cms): **ST30/1. Unidad: €302,78**
- 2 módulos (60x50x190 cms): **ST30/2. Unidad: €461,63**
- 3 módulos (90x50x190 cms): **ST30/3. Unidad: €620,47**
- 4 módulos (120x50x190 cms): **ST30/4. Unidad: €779,32**

### Módulos de 3 puertas

- 1 módulo (30x50x190 cms): **SM30/1. Unidad: €322,18**
- 2 módulos (60x50x190 cms): **SM30/2. Unidad: €500,41**
- 3 módulos (90x50x190 cms): **SM30/3. Unidad: €678,66**
- 4 módulos (120x50x190 cms): **SM30/4. Unidad: €856,91**

### Módulos de 4 puertas

- 1 módulo (30x50x190 cms): **SC30/1. Unidad: €335,86**
- 2 módulos (60x50x190 cms): **SC30/2. Unidad: €527,77**
- 3 módulos (90x50x190 cms): **SC30/3. Unidad: €719,69**
- 4 módulos (120x50x190 cms): **SC30/4. Unidad: €911,59**



## Estantería metálica almacenaje

Estantería con tornillos de ángulo ranurado para almacenaje, es la línea más práctica y económica, de fácil montaje, que aprovecha el espacio a un coste mínimo. Con diferentes alturas y tamaños de estantes que permite adaptarse a cualquier espacio y capacidad de almacenamiento. Fabricadas en chapa de acero de primera calidad que le confiere gran resistencia y durabilidad. Disponible en acabado galvanizado inoxidable, pintado en gris o pintado en blanco. Solicite presupuesto personalizado según sus necesidades. Soporta hasta 250 kgs de peso por nivel.

Estantería metálica almacenaje: **Unidad: Consultar**

**RICOH**  
imagine. change.

# COPIADORAS DIGITALES

Copia,  
imprime  
y escanea  
en un único equipo  
y al **mínimo coste**



## Venta

Adquiere tu equipo al mejor precio y con posibilidad de financiación, Renting o Leasing.



## Alquiler

Disfruta de tu copiadora sin desembolso inicial y desde 0€\*.



## Mantenimiento

Preocupate solo de imprimir. Nuestro mantenimiento incluye todo excepto el papel (Toner, desplazamiento, piezas...)

**Juansola**<sup>®</sup>

**968 705 706**  
serviciotecnico@juansola.com



**JUAN SOLA** es un almacén mayorista dedicado al suministro de material y equipamiento escolar, didáctico y de oficina especializados en centros de enseñanza, oficinas y organismos públicos. Disponemos de **más de 10.000 referencias** en stock para garantizar el surtido más amplio de productos de nuestro sector.

**Solicita nuestro catálogo DIDÁCTICO especializado en juegos educativos, material deportivo, psicomotricidad y recursos**



En nuestra tienda online [www.juansola.com](http://www.juansola.com) ofrecemos toda la información necesaria para hacer de su compra un éxito.

## **45 AÑOS DE EXPERIENCIA**

Fundada en el año 1975, desde el inicio hemos tenido como objetivo principal ofrecer productos de confianza de las principales marcas al mejor precio. Nuestra filosofía persigue dar el mejor servicio para fidelizar a nuestros clientes. Por ello, nuestra empresa fue galardonada en los PREMIOS MERCURIO.



# Índice Alfabético

A	PÁG.			E	PÁG.
ABALORIOS	146	CALCULADORAS	75	ELASTICO MASCARAS	201
ABANICOS	138	CALENDARIOS	60	ELEMENTOS DE PROTECCION	241
ACCESORIOS PARA MODELAJE	162	CAMBIADOR	239	EMBALAJE Y ENVIO	65
ACCESORIOS PARA PIZARRAS	85	CAMITAS INFANTILES	238	ENCUADERNACION ESPIRAL	72
ACUARELAS ESCOLARES	198	CARBONCILLOS	208	ENCUADERNADORES	54
ADHESIVOS	56	CARGADORES DE PILAS	80	EQUIPOS DE AUDIO	98
ADHESIVOS ESCOLARES	174	CARPETAS CARTON Y POLIPROPILENO	8	ESCALERAS CAMBIADOR	240
AFILALAPICES	38	CARPETAS COLGANTES	5	ESCALERAS PSICOMOTRICIDAD	244
AGUJAS	55	CARPETAS DE ANILLAS	7	ESCOBILLAS	164
ALFILERES	55	CARPETAS DE PROYECTOS	4	ESCOBILLONES	142
ALFOMBRILLAS	78	CARPETAS DIBUJO	208	ESCUADRAS	210
ALICATES DE ENCUADERNACION	73	CARPETAS MULTIFUNDAS	11	ESCUADRAS PIZARRA	85
ALICATES PERFORADORES	135	CARRO CARPETAS COLGANTES	5	ESFERAS	211
ALMOHADILLAS PARA PICADO	169	CARROS PORTALIBROS	233	ESPATULAS	164
ALMOHADILLAS PARA SELLOS	53	CARTABON PIZARRAS	85	ESPEJOS PSICOMOTRICIDAD	243
ALTAVOCES	92, 98	CARTABONES	210	ESPIRALES METALICOS	73
ANILLAS METEALICAS	54	CARTERITAS DE PLASTIFICAR	71	ESPONJAS ESTAMPADORAS	165
ANUNCIOS	88	CARTÓN ONDULADO	125	ESTAMPACION	165
ARANDELAS ADHESIVAS	8	CARTON PLUMA	128	ESTANTERÍAS ALMACENAJE	249
ARCHIVADORES DE PALANCA	6	CARTULINA MAGNETICA	149	ESTANTERIAS Y VITRINAS PARA BIBLIOTECA	109
ARCHIVADORES METALICOS	109	CARTULINAS	124	ESTUCHES	176
ARCHIVO DEFINITIVO	4	CARTULINAS	148	ETIQUETAS ADHESIVAS	20
ARCILLA	160	CASCABELES	143	ETIQUETAS PARA ENVIOS	65
ARENA MAGICA	161	CASILLEROS	240	EXPOSITORES DE CARTULINAS	124
ARENILLA	140	CELULOSA LIMPIEZA	118	EXPOSITORES	88
ARMARIOS CARGADORES	101	CERAS BLANDAS	193		
ARMARIOS DE OFICINA	108	CERAS DURAS	190	<b>F</b>	<b>PÁG.</b>
ARMARIOS ESCOLARES	218	CERAS ESPECIALES	194	FASTENERS	54
ARMARIOS PORTALLAVES	64	CESPED ARTIFICIAL	248	FECHADORES	52
ARMARIOS PROFESORES	219	CHENILLAS	142	FIELTRO	129
ARTICULOS PARA DECORAR Y REGALAR	137	CHICHONERAS	237	FIGURAS DE GOMA EVA	132
ARTICULOS PARA DISFRACES	200	CHINCHETAS	54	FIGURAS DE POREX	136
ASIENTOS DE FOAM	236	CINTA AMERICANA	65	FIGURAS DECORATIVAS	146
		CINTA DE REGALO	147	FILM EXTENSIBLE	65
<b>B</b>	<b>PÁG.</b>	CINTA MAGNETICA	149	FLAUTAS	204
BANCADAS DE ESPERA	114	CINTAS ADHESIVAS	58, 65	FLECHAS SEÑALIZADORAS	62
BANCOS DE EXTERIOR	248	CIZALLAS Y GUILLOTINAS	74	FLORES	143
BANCOS ESCOLARES	226	CLAVADORAS	46	FORRO DE LIBROS	159
BANDA CIERRE	149	CLIPS	54	FUNDAS DE PLASTIFICAR	71
BANDA MAGNETICA	149	COLA BLANCA	174	FUNDAS PORTADOCUMENTOS	12
BANDEJA PINTURA	169	COLCHONES DE CUNA	237		
BANDEJAS ALMACENAMIENTO	170	COLCHONETAS	238, 246	<b>G</b>	<b>PÁG.</b>
BANDEJAS MULTIUSOS	170	COMPASES	209	GAVETAS MINISTERIO	224
BANDEJAS ORGANIZADORAS	63	COMPASES PIZARRA	85	GELES Y DESINFECTANTES	120
BANDERITAS Y FLECHAS SEÑALIZADORAS	62	CONFETIS	143	GEMAS DECORATIVAS	146
BARNICES FIJADORES	199	CONFIDENTES	112	GLOBO TERRAQUEO	211
BASTIDOR KIT CARPETAS COLGANTES	5	CONSUMIBLES ENCUADERNACION	73	GLOBOS	201
BAUL CONTENEDOR	171	CONTENEDORES DE RESIDUOS	122	GOMA EVA	130
BIBLIOTECAS	109	CONTENEDORES MULTIUSOS	170	GOMAS DE BORRAR	40
BIBLIOTECAS INFANTILES	233	CONVENCIONES	90	GOMAS ELASTICAS	55
BIOMBOS	88	CORCHO	88	GOMET'S APLI	150
BISUTERIA	140	CORDÓN	147	GORRAS	138
BLOC DE DIBUJO	207	CORONAS	200	GRAPADORAS	44
BLOC PARA CABALLETE	90	CORRECTORES	42	GRAPAS	47
BOBINA INDUSTRIAL	118	CRESPON	127	GUANTES DE NITRILO	121
BOBINAS DE PAPEL	128	CUADERNILLOS MANUALIDADES	128	GUILLOTINAS Y CIZALLAS	74
BOLIGRAFOS	28	CUADERNO DE DIBUJO	207		
BOLIGRAFOS BORRABLES	29	CUADERNOS DE ESPIRAL	14	<b>H</b>	<b>PÁG.</b>
BOLIGRAFOS DE GEL	29	CUADERNOS DE MUSICA	204	HAMACAS INFANTILES	238
BOLIGRAFOS MULTIFUNCION	30	CUADERNOS PARA EL PROFESOR Y EL AULA	204	HIGIENE	117
BOLSAS DE BASURA	121	CUBETEROS	218	HIGIENE INFANTIL	239
BOLSAS DE BURBUJAS AIRBAG	23	CUBILETES	60	HILO	147
BOLSAS DISFRACES	203	CUNAS	237	HUMEDECEDOR	57
BOLSAS Y SOBRES	23	CUTTERS Y TIJERAS	50		
BORRADORES PIZARRAS	87			<b>I</b>	<b>PÁG.</b>
BOTES PINTURA	169	<b>D</b>	<b>PÁG.</b>	IDENTIFICADORES	90
BOTONES	144	DELANTAL	139	IMANES	85, 149
BROCHAS ESPECIALES	164	DESCANSO INFANTIL	237	INDICES ADHESIVOS	62
BROCHAS Y PINCELES	168	DESINFECTANTES	120	INDICES PARA CARPETAS	8
		DESTRUCTORAS DE DOCUMENTOS	68	INFLADOR	201
<b>C</b>	<b>PÁG.</b>	DIFUMINOS	208	INFORMATICA	79
CABALLETE CONVENCION	90	DISCOS DUROS	79		
CABLES	93	DISFRACES	200	<b>L</b>	<b>PÁG.</b>
CAJAS DE CONEXIONES	92	DISPENSADOR NOTAS ADHESIVAS	62	LAMINA DIBUJO	207
CAJAS MULTIUSOS	170	DISPENSADORES HIGIENE	119	LAMPARAS	116
CAJETINES REVISTEROS	63	DOSSIERS	12	LANA	142
				LAPICEROS	60
				LAPICES GRAFITO	26, 178
				LAPICES ACUARELABLES	208

# Índice Alfabético

LAPICES DE COLORES	179	PARAGÜEROS	64	ROTULADORES ESPECIALES	187
LAPICES USB	79	PARASOLES	139	ROTULADORES MULTISUPERFICIE	34
LIBRETAS GRAPADAS	16	PASTA DE MODELAR	160	ROTULADORES OPACOS ORO Y PLATA	34
LIBROS DE ACTAS	19	PASTELES DIBUJO	208	ROTULADORES PARA CRISTAL	33
LIMPIADOR PIZARRA	87	PEGAMENTO	56	ROTULADORES PARA PIZARRA BLANCA	35
LIMPIAPIPAS	142	PEGAMENTO PURPURINA	141	ROTULADORES PARA TEXTIL	33
LLAVEROS	137	PEGAMENTO UNIVERSAL	174	ROTULADORES PERMANENTES	32
LOSETAS	246, 248	PENDRIVES	79	ROTULADORES OFICINA	31
LUDOTECA	233	PERCHEROS ESCOLARES	225	ROTULOS MURALES	89
<b>M</b>	<b>PÁG.</b>	PERCHEROS Y LÁMPARAS	116	<b>S</b>	<b>PÁG.</b>
MALETINES DE POLIPROPILENO TRANSLUCIDO	4	PERCHEROS Y LÁMPARAS	116	SABANAS CUNA	237
MALETINES DIBUJO	208	PERFORADORES	48	SACAGRAPAS	47
MANUALIDADES	132-140	PERFORADORES MANUALIDADES	135	SACAPUNTAS	38
MAPAS MURALES	211	PILAS Y CARGADORES	80	SACOS DE BASURA	121
MAQUILLAJE	200	PINCELES	194	SALVADEDOS	241
MAQUINA PRECINTADORA	65	PINCELES Y BROCHAS	164, 168	SECAMANOS	119
MAQUINAS ROTULADORAS	51	PINTURA DEDOS	195	SEDAL	147
MARCADORES FLUORESCENTES	37	PINTURAS ESCOLARES	195	SELLOS	52
MARCAJE	52	PINTURAS ESPECIALES	198	SELLOS MOTIVACIONALES	158
MASCARILLAS	121	PINZAS	144	SEMICIRCULOS	210
MASILLA	57	PINZAS DE PALA	54	SEÑALIZACION	89
MEGAFONO	98	PINZONES	169	SEPARADORES PARA CARPETAS	8
MESAS ABATIBLES	231	PISCINAS DE BOLAS	246	SILICONA LIQUIDA	175
MESAS DE CENTRO	114	PISTOLA DE SILICONA	175	SILLAS DE OFICINA	110
MESAS DE LUZ	235	PIZARRAS	82	SILLAS ESCOLARES	214
MESAS DE OFICINA	104	PLANTILLAS	166	SILLAS MULTIFUNCION Y CONFIDENTES	112
MESAS DE PICNIC	248	PLASTICO BURBUJAS	65	SILLAS PARA COLECTIVIDADES	227
MESAS ESCOLARES	214	PLASTICO MAGICO	148	SOBRES DE BURBUJAS	23
MESAS MODULARES	107	PLASTIFICADORAS	70	SOBRES Y BOLSAS	23
MESAS PLEGABLES	231	PLASTILINA	160	SOFA DE FOAM	236
MESAS POLIVALENTES	231	PLUMAS	142, 201	SOPORTES AUDIOVISUALES	94
MINAS Y PORTAMINAS	27	PLUMIERS	176	SOPORTES PARA PIZARRAS	85
MOBILIARIO DE OFICINA	103	POCILLOS	169	SOPORTES PARA PROYECTORES	92
MOCHILAS	138	POLVO TERCIOPELO	140	SPRAY ADHESIVO	57
MODEADORES	162	POMPONES	143	SPRAY LIMPIADOR PIZARRA	87
MODELAJE	160	POREX	136	SUBCARPETAS	4
MODULOS DE ESPERA	115	PORTABOBINAS	118	SUJECION	54
MODULOS ORGANIZADORES	63	PORTACLIPS	59	SUJETALIBROS	60
MODULOS PARA ARCHIVO	6	PORTADAS PARA ENCUADERNAR	73	<b>T</b>	<b>PÁG.</b>
MOJADEDOS	57	PORTALAPICES	60, 176	TABLEROS DE CORCHO	88
MOLDES	162	PORTAMINAS Y MINAS	27	TABLETS	100
MONITORES INTERACTIVOS	94	PORTANOMBRES	90	TABURETES ESCOLARES	226
MUEBLE PARA CARTULINAS	124	PORTANOTAS	60	TALADRADORES	48
MUEBLES DE FOAM	236	PORTARROLLOS CINTA ADHESIVA	59	TAMPONES	53
MUSICA	204	PORTATODOS	176	TAPAS DE ENCUADERNAR	73
<b>N</b>	<b>PÁG.</b>	POSTES SEPARADORES	90	TAQUILLAS INFANTILES	219
NON WOVEN	129	POST-IT	61	TAQUILLAS METALICAS	249
NOTAS DE QUITA Y PON	61	PRECINTADORA	65	TARJETAS DE MEMORIA	79
<b>O</b>	<b>PÁG.</b>	PRECINTO	65	TARJETAS DE VISITA	19
OJOS MOVILES	145	PROTECCIONES	241	TATAMIS	236, 246
OVILLOS DE LANA	142	PROYECTORES	91	TAZA CERAMICA	139
<b>P</b>	<b>PÁG.</b>	PSICOMOTRICIDAD	243	TECLADOS PARA ORDENADOR	79
PALETA PINTURA	169	PUPITRES	214	TEJIDO PARA DISFRACES	202
PALILLOS	144	PURPURINA	141	TEJIDO PARA MANUALIDADES	129
PALOS MADERA	144	<b>R</b>	<b>PÁG.</b>	TELA DECORATIVA	148
PANEL DE LUZ	235	RAFIA	142	TEMPERA	195
PANELES DE ANUNCIOS	88	RATONES Y TECLADOS	79	TERCIOPELO	140
PANTALLAS DE PROYECCION	99	RECAMBIOS DE TINTA PERMANENTE	33	TERMOMETROS	121
PAPEL CELOFAN	127	RECAMBIOS Y BLOCS	17	TIJERAS ESCOLARES	172
PAPEL CELULOSA	118	REGALOS	137	TIJERAS Y CUTTERS	50
PAPEL CHAROL	127	REGLAS	210	TINTA DE SELLAR	53
PAPEL CRESPON	127	REGLAS PIZARRA	85	TIZA Y BORRADORES	86
PAPEL DE COLORES	18	RELOJES DE PARED	64	TOALLITAS	118
PAPEL DE DIBUJO	207	REMACHES DECORATIVOS	135	TRANSPARENCIAS	22
PAPEL DE EMBALAR	128	REPOSAPIES	78	<b>V</b>	<b>PÁG.</b>
PAPEL HIGIENICO	118	REVISTEROS	63	VALLAS PROTECTORAS	241
PAPEL MACHE	137	ROCODROMO INFANTIL	247	VELCRO ADHESIVO	149
PAPEL MECHA	118	RODILLOS DE MODELAR	162	VIDEOPROYECTORES	91
PAPEL METALIZADO	127	ROLLERS	30	VISORES Y TITULOS PARA CARPETAS COLGANTE	5
PAPEL MULTIFUNCION OFICINA	18	ROLLOS DE FIELTRO	129	VITRINAS DE ANUNCIOS	89
PAPEL PINOCHO	127	ROLLOS DE GOMA EVA	130		
PAPEL SEDA	127	ROLLOS DE PAPEL	128		
PAPEL VEGETAL	207	ROPA PARA CUNA	237		
PAPELERAS DE HIGIENE	122	ROTULACION	51		
PAPELERAS Y PARAGÜEROS	64	ROTULADORES ESCOLARES	185		



# Índice de Referencias

Ref.	Pág.	Ref.	Pág.	Ref.	Pág.	Ref.	Pág.	Ref.	Pág.	Ref.	Pág.	Ref.	Pág.	Ref.	Pág.	Ref.	Pág.	Ref.	Pág.	Ref.	Pág.	Ref.	Pág.
01100	215	01306	214	02601	226	02954	236	03209	241	04253	246	10622	7	20125	14	20557	17	23219	20	31010	28	33423	37
01101	215	01307	214	02602	226	02955	236	03210	241	04254	246	10623	7	20130	14	20558	17	23220	20	31020	29	33522	194
01102	215	01308	214	02603	226	02956	236	03211	241	04255	246	10624	7	20131	14	20559	17	23221	20	31021	29	33600	42
01103	215	02000	218	02604	226	02957	236	03212	241	04306	246	10711	8	20134	14	20560	17	23222	20	31031	29	33602	42
01104	215	02001	218	02605	226	02958	236	03213	242	04307	246	10712	8	20136	14	20561	17	23223	20	31032	29	33603	42
01105	215	02002	218	02700	227	02959	236	03214	242	04308	246	10720	8	20200	16	20602	17	23224	20	31050	29	33650	42
01106	215	02003	218	02701	227	02960	236	03215	242	04309	246	10750	8	20201	16	20603	17	23225	20	31061	29	33651	42
01107	215	02004	218	02702	227	02961	236	03216	242	04311	246	10751	8	20202	16	20614	16	23226	20	31075	30	33653	42
01108	215	02005	219	02703	227	02962	236	03217	242	04312	246	10760	8	20203	16	21001	18	23227	20	31200	30	33699	42
01109	215	02006	219	02704	227	02963	236	03218	242	04313	246	11003	8	20204	16	21006	18	23228	20	31210	30	40100	44
01110	215	02007	219	02705	227	02964	236	03219	242	04314	246	11004	8	20205	16	21007	18	23229	20	31220	30	40125	44
01111	215	02008	219	02706	227	02965	236	03220	242	04315	246	11005	8	20206	16	21009	18	23500	22	31226	30	40126	44
01112	215	02011	227	02707	228	02966	236	03221	242	04325	246	11010	9	20207	16	21010	18	23501	22	31300	31	40130	44
01113	215	02012	227	02708	228	02967	236	03222	242	04326	246	11030	9	20208	16	21012	18	23502	22	31310	31	40160	44
01114	215	02030	228	02709	228	02968	236	03223	242	04330	246	11040	9	20209	16	21013	18	23503	22	31320	31	40165	44
01115	215	02031	228	02710	229	02969	236	03224	242	04331	246	11050	10	20210	16	21020	18	23510	22	31330	31	40170	45
01120	215	02037	228	02711	229	02970	236	03225	241	04332	246	11060	10	20213	16	21025	18	25000	23	32000	32	40175	45
01121	215	02100	220	02712	229	02971	236	03226	241	04333	246	11063	10	20214	16	21100	19	25001	23	32001	32	40180	45
01122	216	02101	220	02713	229	02972	236	04001	243	04334	246	11065	10	20215	16	21101	19	25002	23	32011	32	40206	46
01130	216	02102	220	02714	229	02973	236	04002	243	04340	248	11120	10	20247	16	21102	19	25003	23	32012	32	40301	45
01131	216	02103	220	02715	229	02974	236	04003	243	04341	248	11200	12	20248	16	21104	19	25004	23	32013	32	40318	45
01132	216	02104	220	02800	231	02975	236	04004	243	04342	248	11220	12	20249	16	21105	19	25005	23	32014	32	40318	46
01133	216	02105	220	02801	231	02976	236	04005	243	04350	248	11300	12	20250	16	22150	19	25006	23	32015	32	40319	46
01134	216	02107	221	02802	231	03000	237	04006	243	04351	248	11410	12	20251	16	22180	19	25007	23	32019	33	40350	46
01135	216	02108	221	02803	231	03001	237	04007	243	9119	124	11411	12	20252	16	22181	19	25008	23	32130	33	40355	46
01136	216	02109	221	02804	231	03002	237	04010	243	10010	4	11412	12	20253	16	23000	22	25100	23	32140	33	40360	46
01137	216	02110	221	02805	231	03003	237	04100	243	10011	4	11415	12	20254	16	23001	22	25101	23	32150	33	40400	47
01150	216	02111	221	02806	231	03004	237	04101	243	10020	4	11416	12	20255	16	23002	22	25102	23	32160	34	40401	47
01151	216	02112	221	02807	231	03005	237	04102	243	10030	4	11420	12	20256	16	23003	22	25103	23	32170	34	40402	47
01152	216	02113	221	02808	231	03006	237	04103	243	10040	4	11610	11	20257	16	23004	22	25104	23	32240	34	40404	47
01153	216	02114	221	02809	231	03007	237	04105	243	10050	4	11611	11	20258	16	23005	22	25105	23	32250	34	40405	47
01154	216	02115	221	02810	231	03008	237	04106	243	10200	4	11612	11	20259	16	23006	22	25106	23	32260	34	40406	47
01155	216	02117	222	02811	231	03009	237	04107	243	10210	4	11613	11	20300	16	23007	22	25108	23	32270	34	40407	47
01156	216	02118	222	02812	231	03010	237	04108	243	10220	4	11617	11	20301	16	23008	22	25109	23	32280	34	40408	47
01157	216	02119	222	02813	232	03011	237	04109	243	10230	4	11618	11	20302	16	23009	22	25111	23	33000	35	40410	47
01158	216	02120	222	02814	232	03012	237	04110	243	10250	4	11619	11	20303	16	23010	22	25112	23	33001	35	40415	47
01159	216	02121	222	02815	232	03013	237	04111	243	10260	4	11625	11	20304	16	23011	22	25201	23	33002	35	40420	47
01160	216	02122	222	02816	232	03015	237	04112	243	10300	5	11626	11	20305	16	23012	22	25202	23	33010	35	40421	47
01161	216	02123	222	02817	232	03016	237	04113	243	10301	5	11627	11	20306	16	23013	22	25203	23	33011	35	40422	47
01162	216	02124	222	02818	232	03029	238	04114	244	10302	5	11628	11	20307	16	23014	22	25204	23	33020	36	40423	47
01163	216	02125	222	02819	232	03042	238	04115	244	10310	5	11640	11	20308	16	23015	22	25205	23	33021	36	40424	47
01164	216	02126	222	02820	232	03043	238	04116	244	10311	5	11641	11	20309	16	23016	22	25206	23	33035	36	40425	47
01170	216	02127	223	02824	232	03043	239	04117	244	10340	5	11642	11	20310	16	23017	22	25207	23	33039	36	40445	47
01171	216	02128	223	02825	232	03050	238	04118	244	10350	5	11643	11	20311	16	23018	22	25208	23	33050	36	40446	47
01172	216	02129	223	02826	232	03051	238	04119	244	10351	5	11711	10	20312	16	23019	22	25209	23	33051	36	40447	47
01173	216	02130	223	02827	232	03052	238	04120	244	10360	5	12223	12	20313	16	23020	22	25210	23	33200	40	40448	47
01200	217	02131	223	02829	233	03053	238	04121	244	10370	5	20020	15	20314	16	23021	22	30100	26	33201	40	40449	47
01201	217	02132	223	02902	234	03054	238	04122	244	10400	6	20021	15	20350	16	23110	20	30101	26	33202	40	40450	47
01202	217	02133	223	02903	233	03055	238	04123	244	10401	6	20022	15	20351	16	23111	20	30105	26	33204	40	40451	47
01203	217	02134	223	02904	234	03056	238	04124	244	10410	6	20030	16	20352	16	23112	20	30120	26	33205	40	40510	48
01204	217	02135	223	02905	234	03057	238	04125	244	10411	6	20038	15	20353	16	23114	20	30121	26	33207	41	40520	48
01210	217	02136	224	02906	234	03058	238	04126	244	10412	6	20039	15	20354	16	23200	20	30122	26	33208	41	40525	48
01210	230	02137	224	02907	235	03059	238	04127	244	10450	6	20040	14	20355	16	23201	20	30123	26	33209	41	40540	48
01211	230	02138	224	02908	235	03101	239	04128	244	10455	6	20041	14	20356	16	23202	20	30124	26	33210	41	40545	48
01213	230	02139	224	02909	235	03102	239	04129	244	10500	7	20042	14	20357	16	23203	20	30160	26	33211	41	40580	49
01214	230	02140	224	02910	235	03103	239	04130	244	10510	7	20044	14	20358	16	23204	20	30385	39	33250	41	40590	49
01215	230	02500	225	02911	235	03104	239	04131	244	10520	7	20045	14	20359	16	23205	20	30500	27	3330			

# Índice de Referencias

Ref.	Pág.	Ref.	Pág.	Ref.	Pág.	Ref.	Pág.	Ref.	Pág.	Ref.	Pág.	Ref.	Pág.	Ref.	Pág.	Ref.	Pág.	Ref.	Pág.	Ref.	Pág.	Ref.	Pág.
40800	173	44020	54	45098	175	46519	64	53204	74	71032	82	71802	86	73900	92	81028	118	90355	210	91274	127	91773	135
40801	173	44021	54	45099	175	46824	65	53205	74	71033	82	71803	86	73904	92	81050	122	90356	210	91280	127	91800	136
40802	173	44050	54	45100	58	46900	65	53206	74	71034	82	71807	86	74097	95	81051	122	90400	210	91290	127	91801	136
40803	50	44051	54	45101	58	46901	65	53500	75	71035	82	71808	86	74098	95	81052	122	90700	211	91300	127	91802	136
40803	173	44052	54	45102	58	46902	65	53502	75	71100	82	71810	86	74099	95	81053	122	90701	211	91310	127	91803	136
41000	51	44053	54	45103	58	46903	65	53504	75	71101	82	71811	86	74105	96	81220	118	90708	211	91330	128	91804	136
41002	51	44054	54	45121	58	46904	65	53505	75	71102	82	71812	86	74106	96	81230	118	90835	211	91331	128	91805	136
41100	51	44060	54	45140	58	46910	65	53507	75	71103	82	71813	86	74107	96	81240	118	90836	211	91332	128	91806	136
41101	51	44061	54	45141	58	46920	65	53508	75	71105	82	71850	87	74110	97	81254	119	91000	214	91333	128	91807	136
41102	51	44080	54	45143	58	46940	65	53510	75	71106	82	71860	87	74111	97	81255	119	91010	124	91334	128	91808	136
41103	51	44081	54	45152	58	46941	65	53601	76	71107	82	71861	87	74113	97	81261	119	91011	124	91340	130	91809	136
41104	51	44082	54	45153	58	47000	128	53603	76	71108	82	71862	87	74114	97	81262	119	91012	124	91350	130	91820	136
41105	51	44083	54	45192	57	47001	128	54106	73	71109	82	71870	87	74281	101	81272	119	91013	124	91360	130	91821	136
41106	51	44084	54	45200	59	47002	128	54108	73	71110	82	71871	87	74300	92	81303	119	91101	124	91361	130	91822	136
41107	51	44085	54	45201	59	47003	128	54110	73	71111	82	71872	87	74301	92	81351	120	91102	124	91366	129	91825	136
41202	51	44100	54	45202	59	47004	128	54112	73	71112	82	71873	87	75000	92	81404	119	91103	124	91370	129	91826	136
42511	55	44101	54	45204	59	47010	65	54114	73	71113	82	71880	87	75001	92	81560	121	91104	124	91410	128	91830	136
42512	55	44102	54	45301	59	47020	65	54116	73	71114	82	71900	85	75110	97	81561	121	91105	124	91411	128	91831	136
42514	55	44103	54	45302	59	47021	65	54118	73	71115	82	71905	85	75119	98	81585	121	91106	124	91420	128	91832	136
42515	55	44104	54	45310	60	51000	69	54120	73	71120	82	71910	85	75120	98	81586	121	91107	124	91421	128	91835	136
43000	52	44110	55	45311	60	51001	68	54122	73	71121	82	71950	85	75122	98	81587	121	91108	124	91422	128	91836	136
43001	52	44111	55	45312	60	51009	68	54124	73	71122	82	71951	85	75130	98	81853	122	91109	124	91430	128	91837	136
43002	52	44115	55	45400	60	51020	68	54126	73	71123	82	71952	85	75131	99	81854	122	91110	124	91431	128	91840	136
43003	52	44120	55	45401	60	51021	68	54128	73	71124	82	71953	85	75132	99	81855	122	91111	124	91435	128	91841	136
43004	52	44130	55	45402	60	51029	68	54130	73	71125	82	71954	85	75255	94	90100	207	91112	124	91436	128	91842	136
43005	52	44200	55	45465	60	51033	68	54132	73	71130	83	71955	85	75256	94	90103	207	91113	124	91437	128	91850	136
43006	52	44201	55	46000	61	51039	69	54134	73	71131	83	72101	90	75257	94	90109	207	91114	124	91438	128	91851	136
43007	52	44202	55	46001	61	51040	69	54136	73	71132	83	72200	88	75500	93	90110	207	91115	124	91500	202	91852	136
43008	52	44203	55	46002	61	51046	68	54138	73	71133	83	72201	88	75501	93	90111	207	91116	124	91501	202	91853	136
43009	52	44204	55	46010	61	51130	69	54140	73	71134	83	72202	88	75502	93	90112	207	91117	124	91575	187	91854	136
43010	52	44205	55	46011	61	51200	69	55106	73	71135	83	72203	88	75503	93	90114	207	91118	124	91576	187	91855	136
43011	52	44206	55	46012	61	51300	69	55108	73	71140	83	72300	88	75504	93	90115	207	91119	124	91610	131	91856	136
43012	52	45002	56	46013	61	51500	69	55110	73	71141	83	72301	88	75510	93	90117	207	91120	124	91621	131	91857	136
43013	52	45003	56	46020	61	52000	70	55112	73	71200	83	72302	88	75511	93	90119	207	91122	124	91621	131	91858	136
43014	52	45005	56	46021	61	52001	70	55114	73	71201	83	72303	88	75512	93	90120	207	91123	124	91650	132	91870	137
43015	52	45006	56	46022	61	52002	70	55116	73	71209	83	72304	88	75530	93	90121	207	91124	124	91651	132	91871	137
43016	52	45010	56	46023	61	52004	70	55118	73	71210	83	72325	88	75531	93	90122	207	91125	124	91652	134	91872	137
43017	52	45011	56	46060	61	52005	70	55120	73	71211	83	72330	88	75585	93	90200	208	91126	124	91653	132	91873	137
43020	52	45012	56	46061	61	52006	70	55122	73	71212	83	72331	88	75590	93	90203	208	91127	124	91654	133	91874	137
43021	52	45013	56	46062	61	52007	70	55124	73	71310	84	72332	88	75591	93	90208	208	91128	124	91655	133	91875	137
43022	52	45015	56	46065	61	52010	71	55126	73	71311	84	72360	89	75592	93	90209	208	91129	124	91656	132	91876	137
43200	53	45016	56	46066	61	52011	71	55128	73	71312	84	72361	89	75601	93	90210	208	91130	124	91657	132	91877	137
43201	53	45020	56	46072	62	52012	70	55130	73	71313	84	72362	89	75602	93	90211	208	91131	124	91659	132	91878	137
43202	53	45021	56	46075	61	52100	71	55132	73	71352	89	72365	89	76001	99	90212	208	91132	124	91661	134	91879	137
43210	53	45022	56	46075	62	52101	71	55134	73	71431	89	72366	89	76002	99	90213	208	91133	124	91662	134	91880	137
43211	53	45030	174	46076	61	52102	71	55136	73	71432	89	72367	89	76003	99	90214	208	91134	124	91663	134	91881	137
43369	53	45035	57	46078	62	52103	71	55138	73	71433	89	72423	89	76010	99	90215	208	91135	126	91664	134	91900	137
43370	53	45040	57	46100	62	52104	71	55140	73	71500	84	72545	89	76011	99	90250	209	91136	126	91665	134	91904	138
43371	53	45041	57	46101	62	52105	71	60105	78	71501	84	72546	89	76012	99	90251	209	91137	126	91670	133	91905	138
43372	53	45050	57	46110	60	52106	71	60106	78	71502	84	72547	89	76020	99	90252	209	91138	126	91671	133	91906	139
43373	53	45051	57	46111	60	52107	71	60108	78	71520	84	72548	89	76021	99	90253	209	91139	124	91672	133	91907	138
43374	53	45060	57	46115	60	52120	71	61116	79	71521	84	72549	89	76022	99	90254	209	91190	124	91673	133	91908	138
43375	53	45061	57	46120	60	52121	71	61128	79	71556	84	72550	89	76023	99	90255	209	91191	124	91674	158	91910	138
43376	53	45065	174	46280	63	52122	71	61132	79	71557	84	72551	89	76700	102	90300	210	91201	125	91700	135	91912	138
43377	53	45066	174	46281	63	52123	71	61164	79	71558	84	72552	89	76701	102	90305	210	91202	126	91701	135	91913	137
43378	53	45067	174	46284	63	53000	73	62000	79	71562	84	72553	89	76702	102	90309	210	91206	126	91702	135	91913	138
43379	53	45070	174	46301	63	53001	72	62001	79	71563	84	72554	89	76710	102	90310	210	91210	126	91703	135	91	

# Índice de Referencias

Ref.	Pág.	Ref.	Pág.	Ref.	Pág.	Ref.	Pág.	Ref.	Pág.	Ref.	Pág.	Ref.	Pág.	Ref.	Pág.	Ref.	Pág.	Ref.	Pág.	Ref.	Pág.
91956	140	92201	149	92424	158	92595	163	92902	169	93438	180	94141	194	17003010	121	FOR120060	107	MOB01516	108	SI02050	111
91957	140	92204	149	92425	150	92596	163	92903	169	93439	181	94142	194	17003012	120	FOR120070	107	MOB01518	108	SI02051	111
92001	140	92210	149	92426	150	92597	163	92910	169	93442	182	94143	194	17003013	122	FOR120080	107	MOB01519	108	SI02052	113
92002	140	92211	149	92427	158	92650	164	92911	169	93444	182	94144	194	17003034	121	FOR120090	107	MOB01520	108	SI02053	113
92010	141	92212	149	92428	158	92651	164	92912	169	93448	183	94530	199	40850114	120	FOR122060	107	MOB01522	108	SI02054	113
92011	141	92223	148	92429	158	92652	164	92922	169	93449	182	94531	199	40850115	120	FOR122070	107	MOB01523	108	SI02055	113
92012	141	92224	148	92430	158	92653	164	92923	169	93451	184	94532	199	0203PM	228	FOR122080	107	NEO08	105	SI02056	113
92013	141	92229	148	92433	150	92654	164	92924	169	93455	182	94535	199	0203PM	228	FOR122090	107	NEO12	105	SI02057	113
92014	141	92350	159	92434	150	92655	164	92925	169	93456	182	94536	199	0203PT	228	FOR124060	107	NEO14	105	SI02058	113
92015	141	92351	159	92435	150	92656	164	92926	169	93458	184	94600	198	0203PT	228	FOR124070	107	NEO16	105	SI02061	110
92016	141	92354	159	92436	150	92657	164	92927	169	93459	184	94601	198	AB11100	108	FOR124080	107	NEO18	105	SI02062	110
92025	142	92355	159	92437	150	92658	164	92930	170	93460	184	94602	198	AB11120	108	FOR124090	107	NEO20	105	SI02064	110
92031	142	92356	159	92438	155	92659	164	92931	170	93472	183	94611	199	AB18100	108	FOR14090	107	NEOA0	105	SI02250	114
92035	142	92357	159	92439	155	92700	165	92932	170	93474	183	94614	198	AB20100	108	FOR16090	107	NEOA8	105	SI02251	114
92038	143	92358	159	92440	155	92701	165	92933	224	93475	183	94660	195	AB20120	108	FOR210060	107	NEOFM	105	SI02252	114
92039	143	92359	159	92441	155	92702	165	92934	224	93478	183	94690	195	ABB12193	109	FOR210070	107	NL400	105	SI02253	114
92041	142	92360	159	92443	157	92703	165	92935	224	93510	178	94691	195	ABB15693	109	FOR210080	107	OPEN08	104	SI02290	114
92042	143	92361	151	92444	157	92704	165	92936	224	93511	178	94692	195	ABB19193	109	FOR210090	107	OPEN10	104	SI02291	114
92043	143	92362	159	92446	157	92705	165	92937	224	93560	185	94693	195	ABB22293	109	FOR212060	107	OPEN12	104	SI02292	114
92044	143	92363	151	92450	154	92706	165	92938	224	93561	185	94700	196	ALP050100	108	FOR212070	107	OPEN14	104	SI02293	114
92048	143	92364	152	92451	154	92707	165	92940	171	93562	185	94701	196	ALP050120	108	FOR212080	107	OPEN16	104	SI02294	114
92049	143	92365	151	92452	154	92750	166	92941	171	93563	185	94705	196	APP069100	108	FOR212090	107	OPEN18	104	SM30/1	249
92050	143	92366	153	92455	157	92751	166	92942	171	93564	185	94714	196	APP069120	108	FOR214060	107	OPENA0	104	SM30/2	249
92051	143	92367	153	92459	154	92752	166	92943	171	93565	185	94715	196	APP105100	108	FOR214070	107	OPENA8	104	SM30/3	249
92052	143	92368	153	92460	154	92753	166	92944	171	93566	185	94716	197	APP105120	108	FOR214080	107	PBB121	109	SM30/4	249
92053	143	92369	153	92461	154	92754	166	92945	171	93567	185	94717	197	APP145100	108	FOR216060	107	PBB156	109	SOP39504	105
92054	143	92370	150	92465	157	92755	166	92946	171	93610	187	94727	197	APP145120	108	FOR216070	107	PBB191	109	SOP39515	105
92055	143	92371	150	92468	157	92756	166	92947	171	93620	187	94745	197	APP180100	108	FOR216080	107	PBB222	109	ST30/1	249
92056	143	92372	150	92469	157	92760	166	92948	171	93645	187	94748	196	APP180120	108	J4C12	106	PE02470	116	ST30/2	249
92060	144	92373	150	92471	155	92761	166	92951	172	93646	186	94750	197	APP198100	108	J4R12	106	PE02475	116	ST30/3	249
92061	144	92374	150	92472	155	92800	168	92952	172	93647	186	95400	201	APP198120	108	J4R12E	106	PE02476	116	ST30/4	249
92062	144	92375	150	92473	155	92801	168	92953	172	93648	186	95403	200	ARCH2	109	J4R24	106	PE02476	116	SV30/1	249
92063	144	92376	150	92474	155	92820	168	92955	172	93650	186	95406	201	ARCH3	109	JMDL10	106	PE02480	116	SV30/2	249
92064	144	92378	150	92482	153	92821	168	92956	172	93651	186	95412	200	ARCH4	109	JMDL12	106	PE02820	116	SV30/3	249
92070	144	92379	150	92487	153	92822	168	92957	173	93653	186	95415	200	CLUB10	104	JMDL20	106	PE02821	116	SV30/4	249
92071	144	92380	151	92488	153	92823	168	92958	173	93654	186	95424	201	CLUB12	104	JMDL30	106	PE02822	116		
92072	144	92380	152	92489	154	92824	168	92959	172	93656	186	95425	201	CLUB14	104	JMDL36	106	SC30/1	249		
92073	145	92381	152	92495	154	92825	168	92960	173	93685	188	95426	201	CLUB16	104	JMDR20	106	SC30/2	249		
92074	145	92381	153	92496	154	92826	168	92961	173	93686	188	95427	201	CLUB18	104	JMDR30	106	SC30/3	249		
92075	145	92382	153	92497	154	92827	168	93295	177	93691	187	95428	201	CLUBA0	104	JMDR40	106	SC30/4	249		
92076	145	92383	153	92498	154	92828	168	93296	177	93714	189	95449	203	CLUBA8	104	JMPL10	106	SI02000	110		
92080	145	92384	153	92499	154	92829	168	93297	176	93715	188	95450	203	CM326RF	105	JMPL12	106	SI02001	110		
92081	145	92385	153	92500	160	92832	168	93299	176	93725	188	95461	203	CM336RF	105	JMPL20	106	SI02002	110		
92083	145	92386	153	92501	160	92833	168	93301	176	93803	189	95462	203	DHE769	167	JMPL30	106	SI02003	110		
92084	145	92387	151	92510	160	92834	168	93316	176	94001	191	95463	203	DHE773	167	JMPL36	106	SI02004	110		
92085	145	92388	152	92511	160	92835	168	93322	177	94002	191	95464	203	DHE854	167	JMPR20	106	SI02005	110		
92086	145	92389	152	92512	160	92836	168	93380	178	94004	191	95465	203	DHE869	167	JMPR30	106	SI02017	110		
92087	145	92390	156	92520	161	92837	168	93385	178	94005	191	95466	203	DHE879	167	JMPR40	106	SI02019	110		
92090	146	92391	156	92530	161	92838	168	93386	178	94010	191	95467	203	DHE899	167	KBBAV	109	SI02027	110		
92091	146	92392	156	92550	160	92839	168	93390	178	94011	191	95468	203	DHE934	167	LAM02480	116	SI02028	110		
92092	145	92393	156	92551	160	92841	168	93391	178	94014	191	95676	200	EST10045	108	MC02450	114	SI02030	112		
92093	145	92394	156	92553	160	92842	168	93400	178	94015	191	96000	205	EST10045	108	MC02451	114	SI02031	112		
92094	145	92395	156	92554	160	92843	168	93401	178	94020	190	96010	205	EST12045	108	MC02452	114	SI02032	112		
92095	145	92397	156	92555	160	92850	168	93405	178	94022	190	96015	205	EST12045	108	MC02453	114	SI02033	112		
92096	145	92398	156	92556	160	92851	168	93406	178	94023	190	96020	206	FOR112060	107	ME02410	115	SI02034	112		
92100	146	92399	156	92560	161	92852	168	93420	179	94025	192	96030	204	FOR112070	107	ME02412	115	SI02035	112		
92101	146	92400	156	92570	162	92855	168	93421	179	94026	192	96040	206	FOR112080	107	ME02413	115	SI02036	112		
92102	146	92401	156	92571	162	92856	194	93422	180	94027	192	96045	206	FOR112090	107	ME02454	115	SI02037	112		
92103	146	92404	155	92572	162	92887	168	93423	180	94029	192	96050	205	FOR114060	107	ME02455	115	SI02040	112		
92104	146	92405	157	92581	162	92888	168	93424	180	94030	192	96065	206	FOR114070	107	ME02456	115	SI02041	112		
92115	146	92406	157	92582	162	92889	168	93425	180	94031	192										





# Juansola<sup>®</sup>

*Suministro a Centros de Enseñanza y Oficinas*

[www.juansola.com](http://www.juansola.com)  
e-mail: [info@juansola.com](mailto:info@juansola.com)

Tel.: 968 705 706  
Fax.: 968 702 562

